

■完成作品の概念図と正解作品例

【概念図】 図中の電線色別のうち、■ は電線の色別を問わないことを示す。

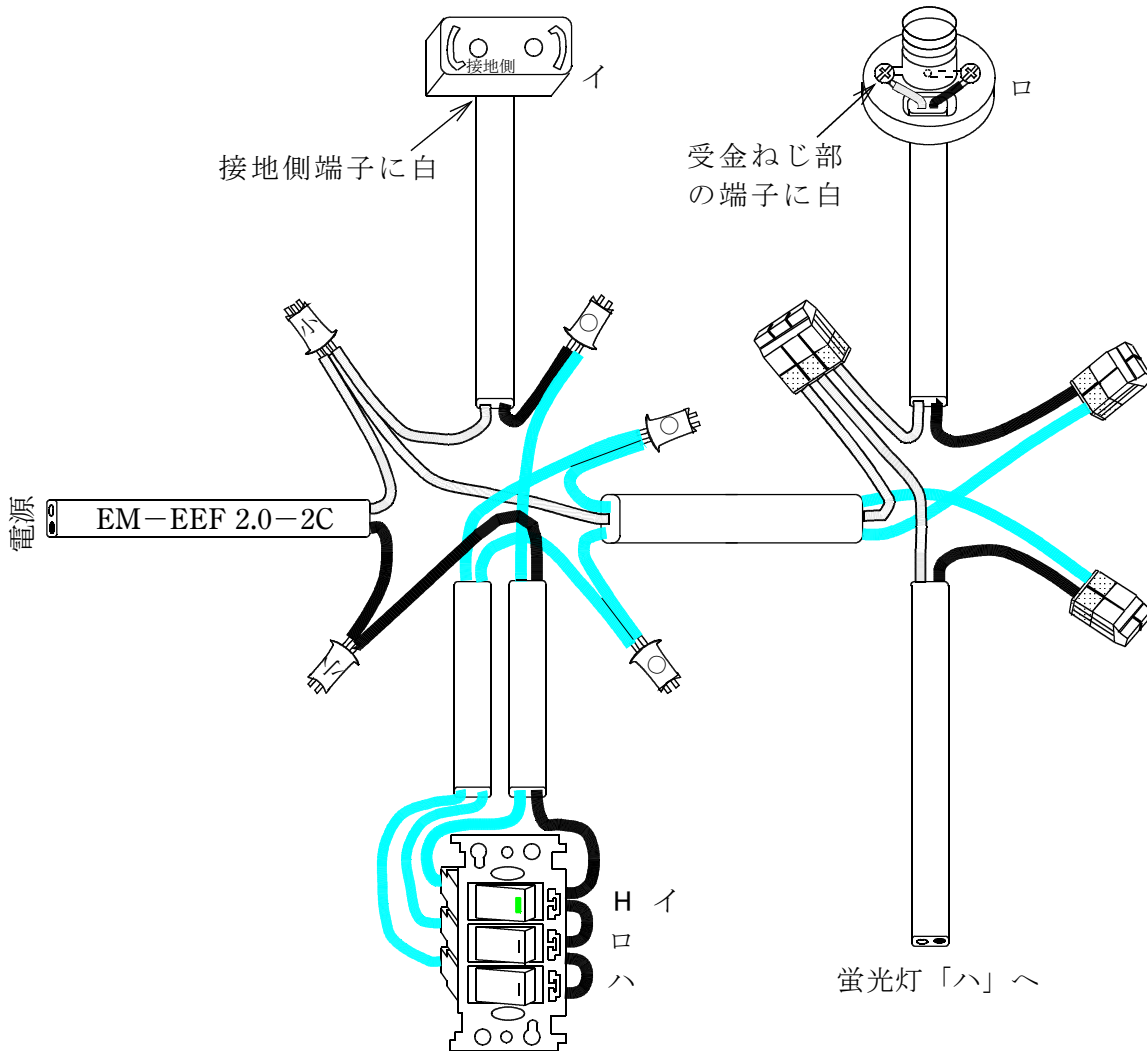

【複線図】

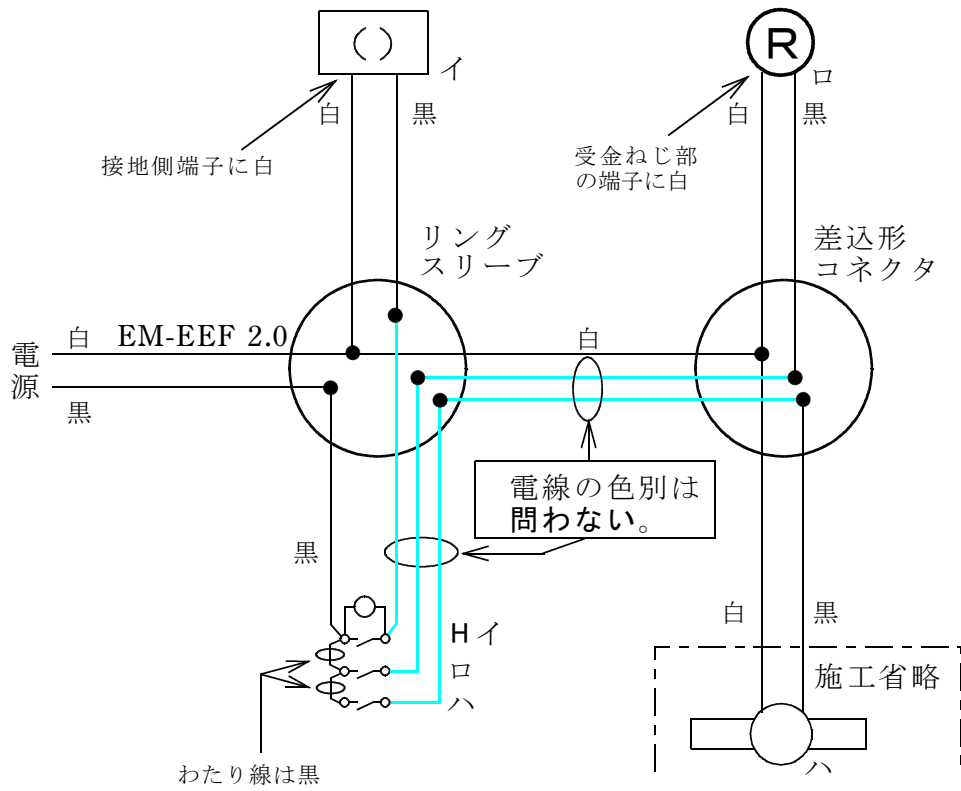

(正解の例)

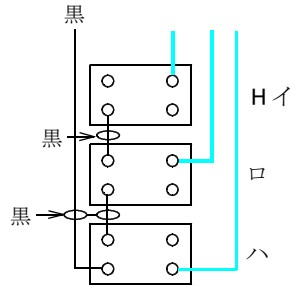

(注) 上記は一例であり、スイッチの結線方法については、これ以外にも正解となる結線方法があります。

【正解作品例】

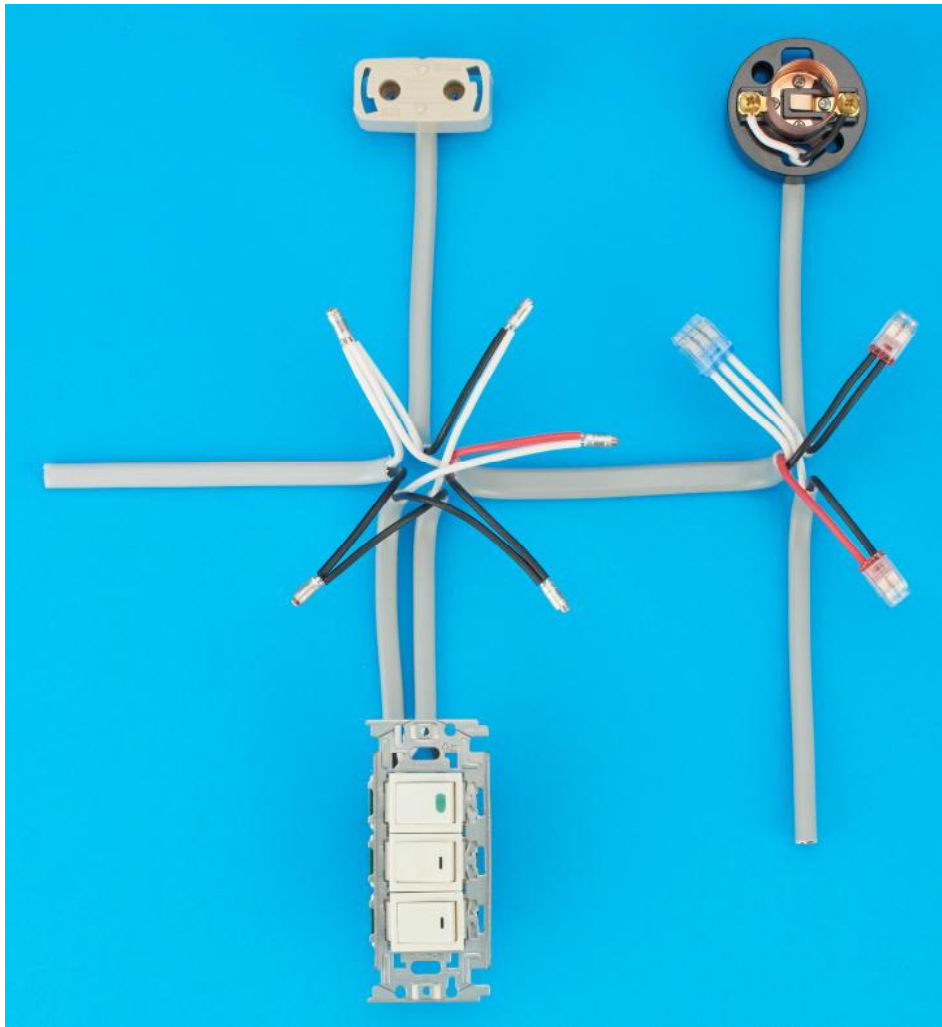

■完成作品の概念図と正解作品例

【概念図】

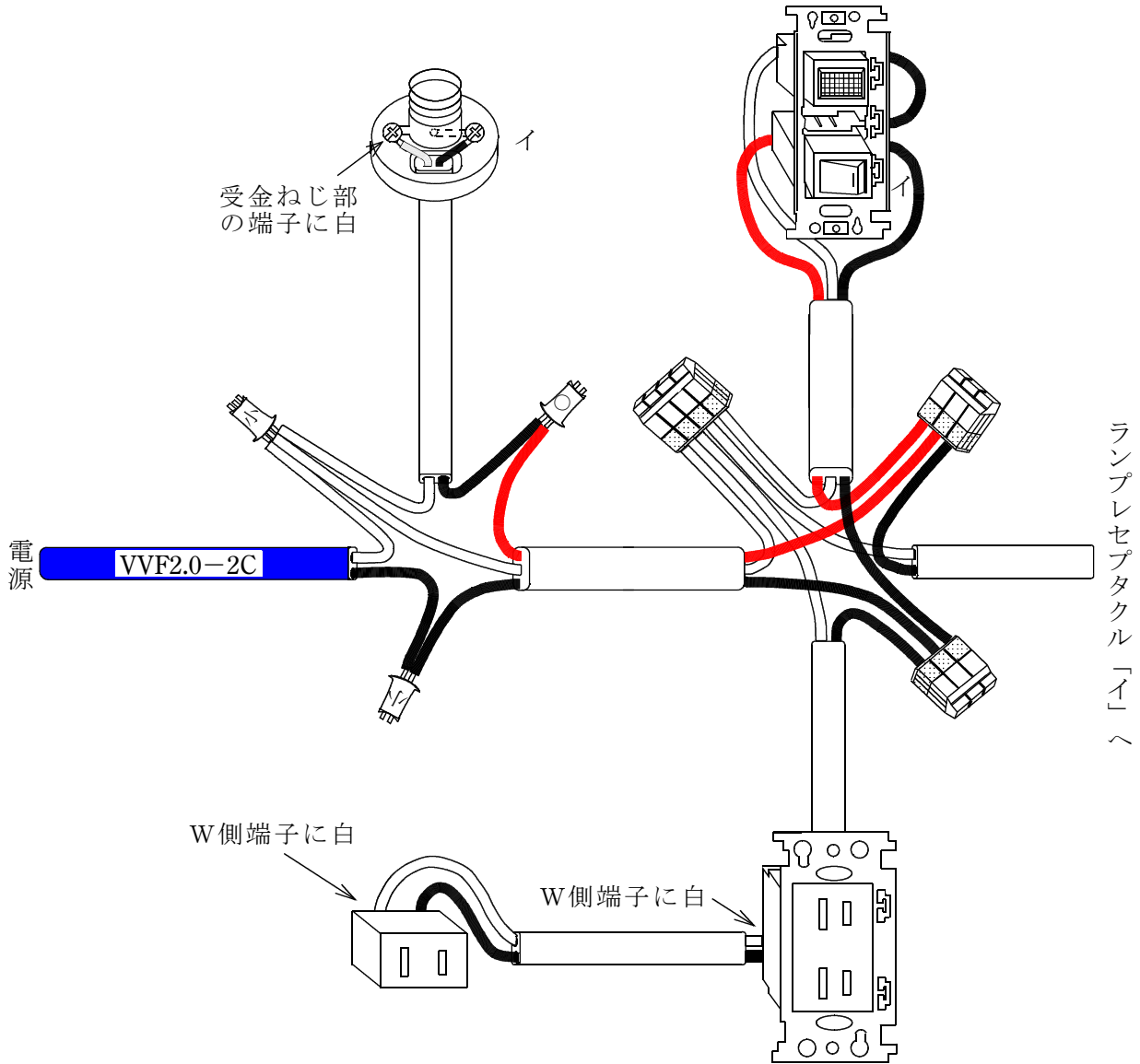

【複線図】

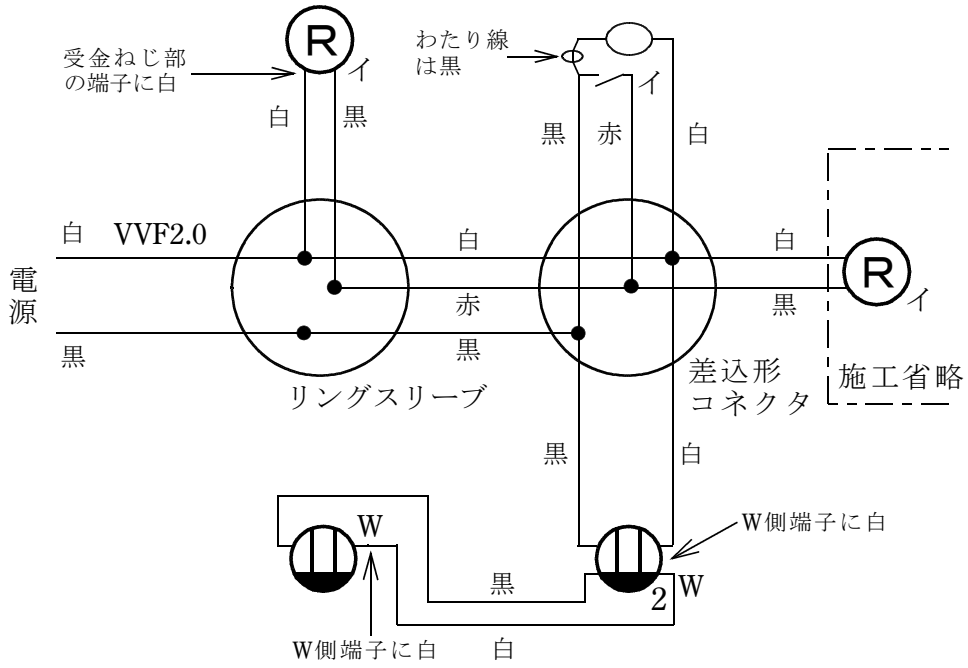

(正解の例)

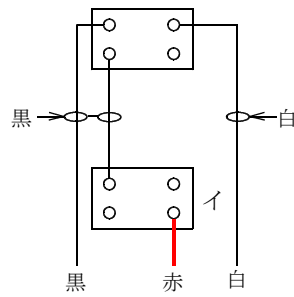

(注) 上記は一例であり、スイッチ及びパイロットランプの結線方法については、これ以外にも正解となる結線方法があります。

【正解作品例】

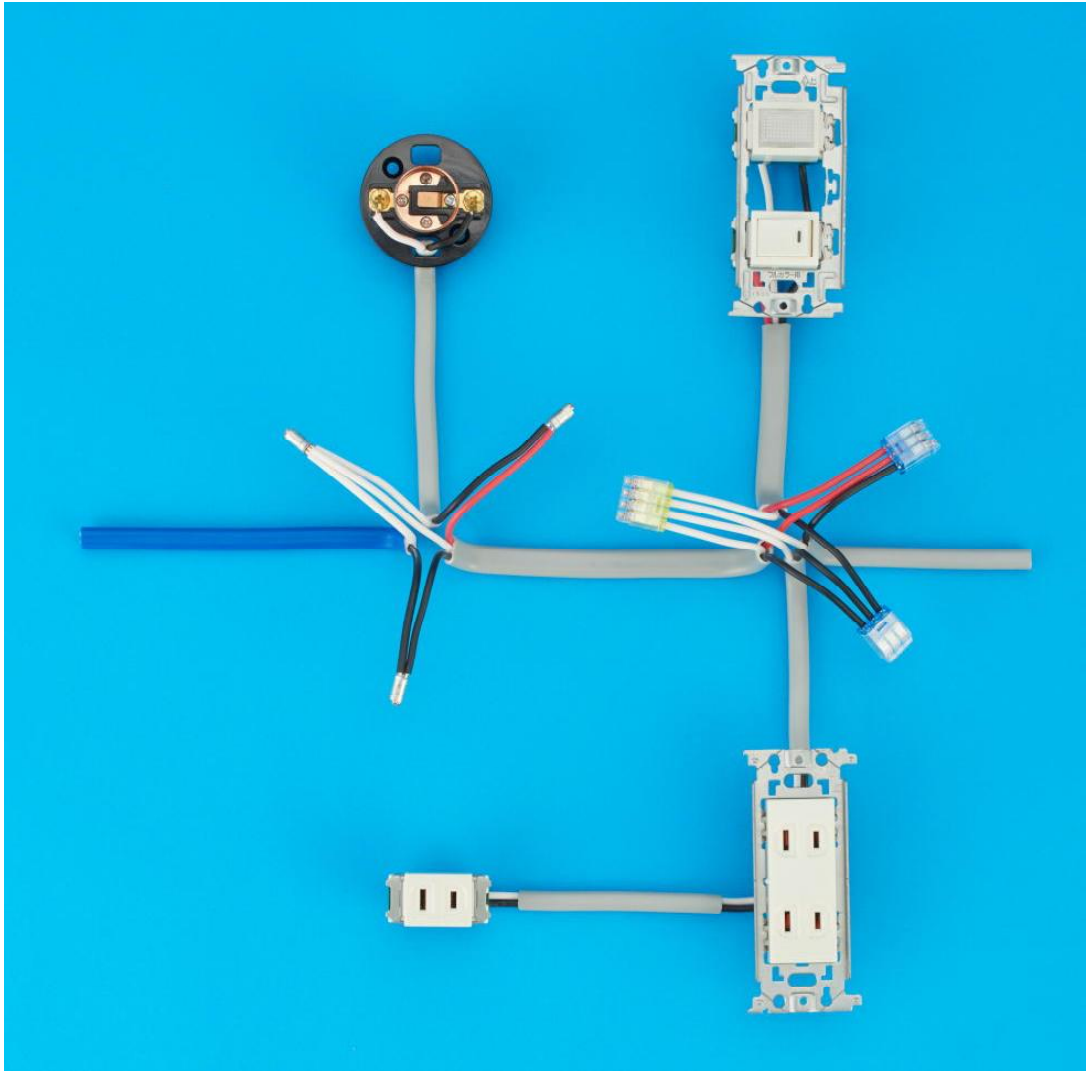

■完成作品の概念図と正解作品例

【概念図】

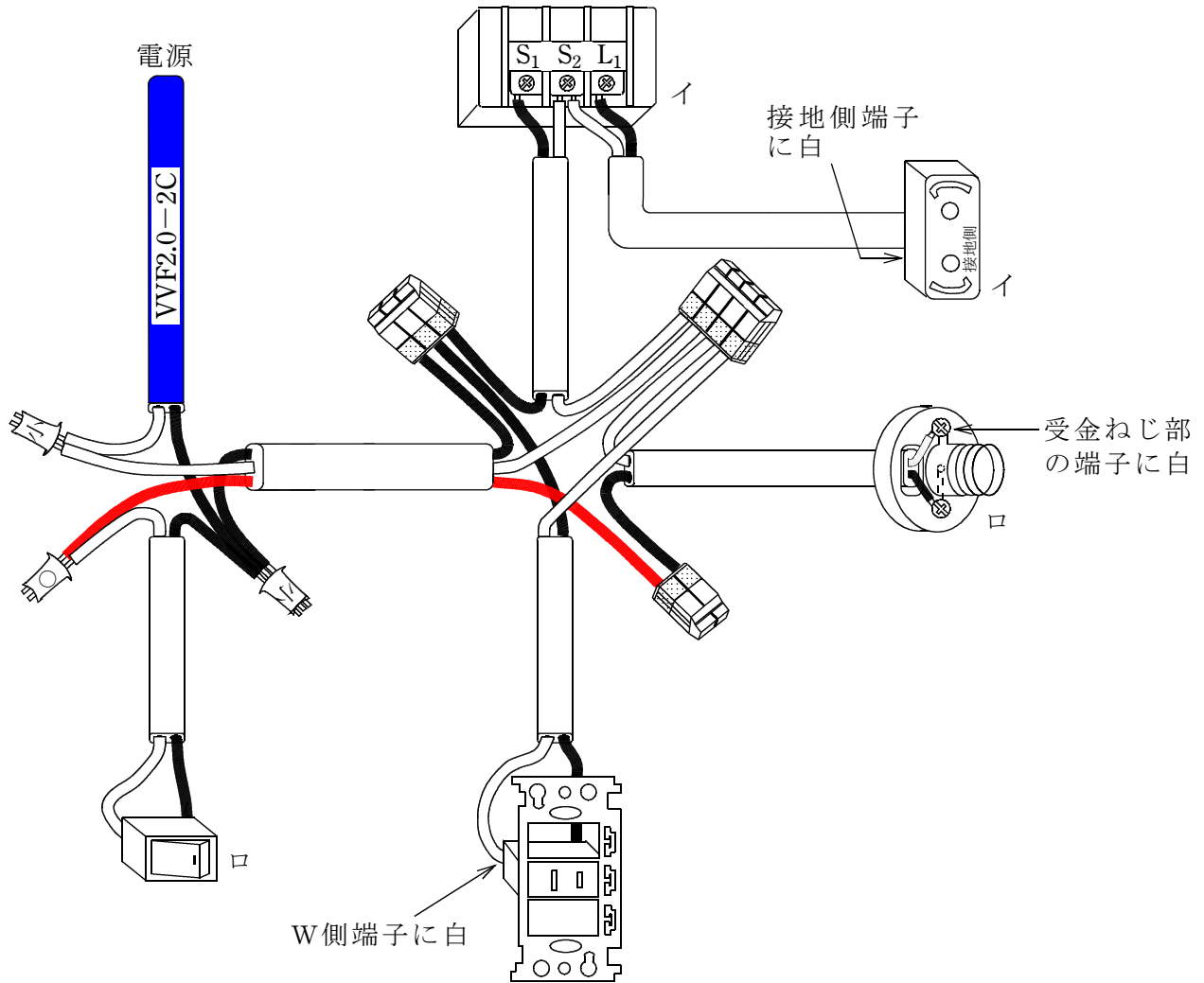

【複線図】

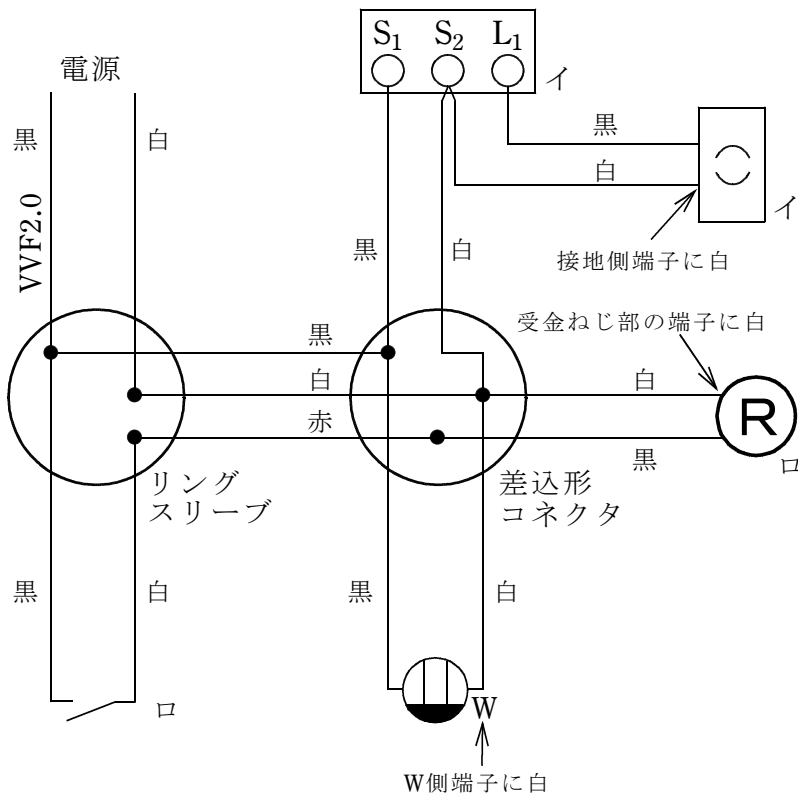

【正解作品例】

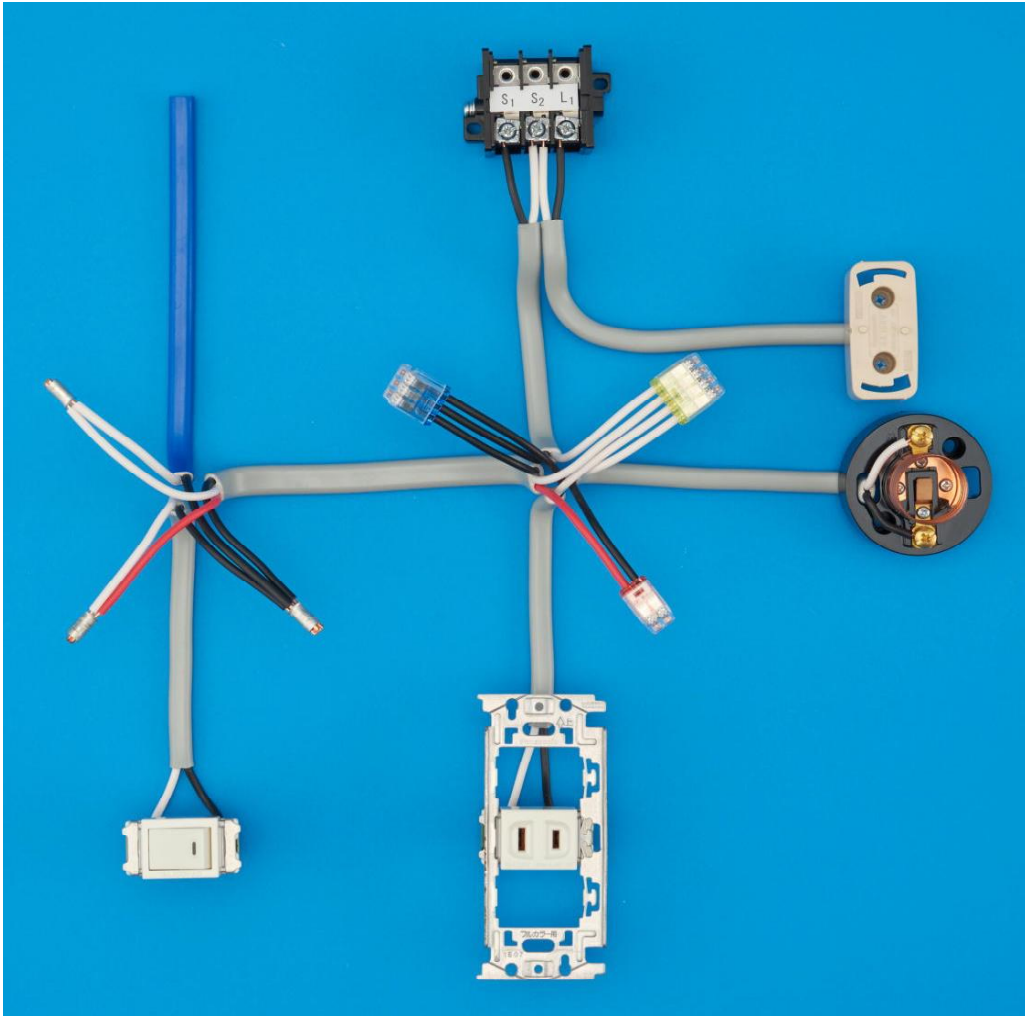

■完成作品の概念図と正解作品例

【概念図】

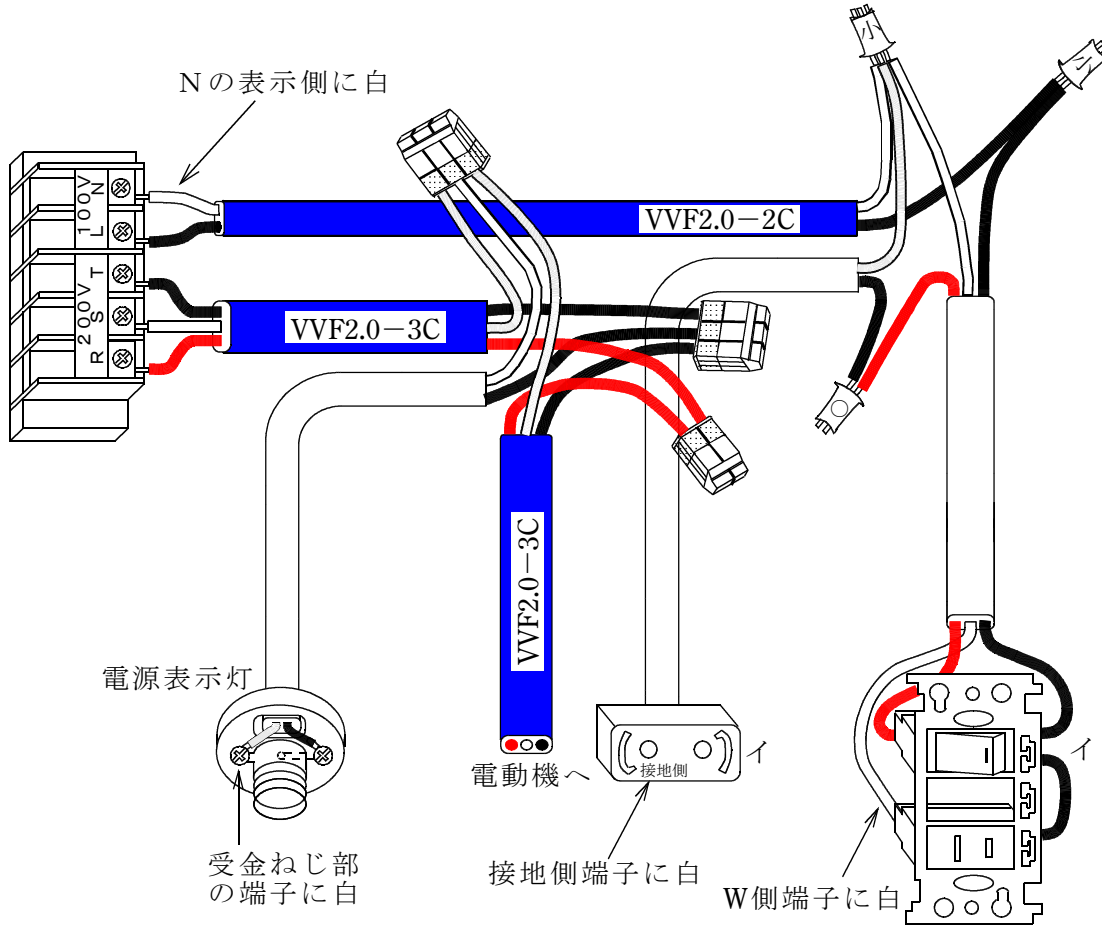

【複線図】

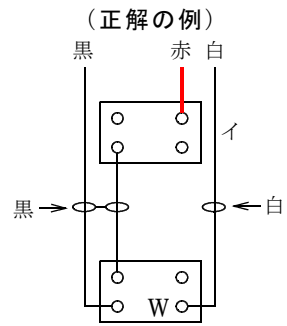
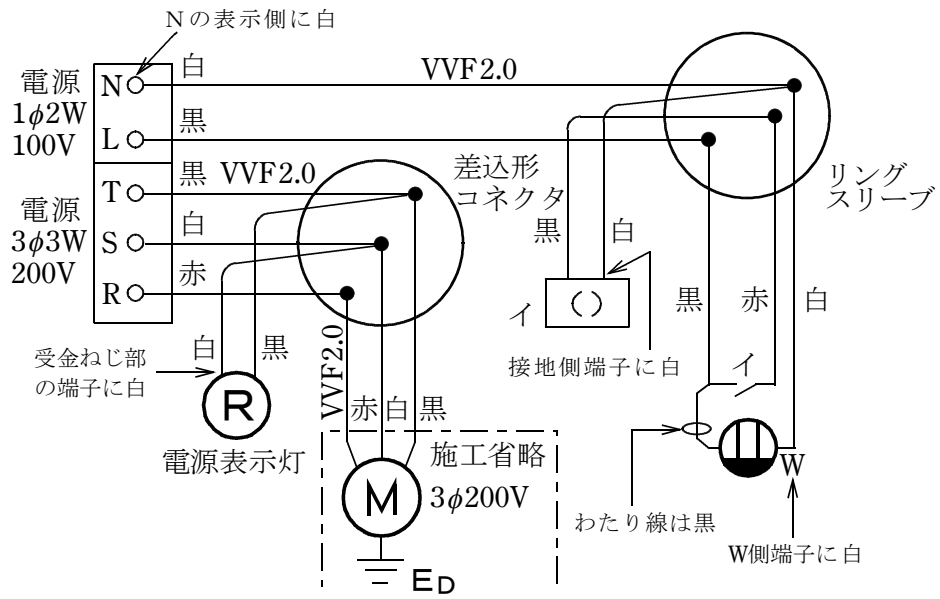

(注) 上記は一例であり、スイッチ及びコンセントの結線方法については、これ以外にも正解となる結線方法があります。

【正解作品例】

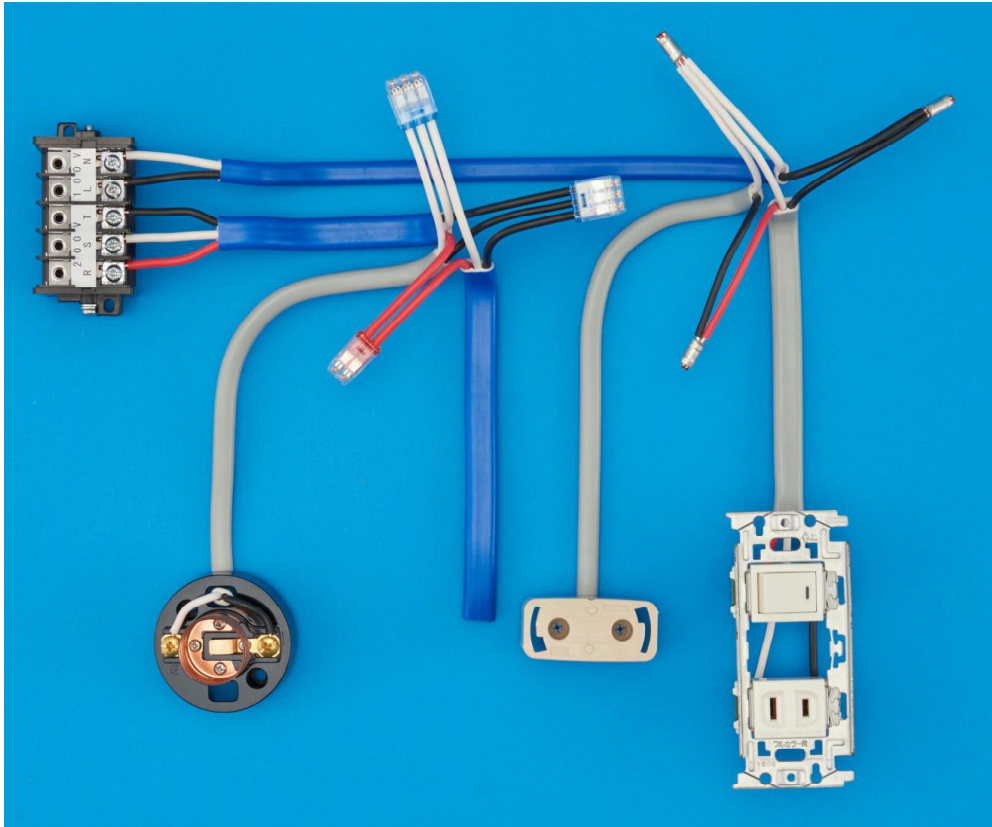

■完成作品の概念図と正解作品例

【概念図】 図中の電線色別のうち、■ は電線の色別を問わないことを示す。

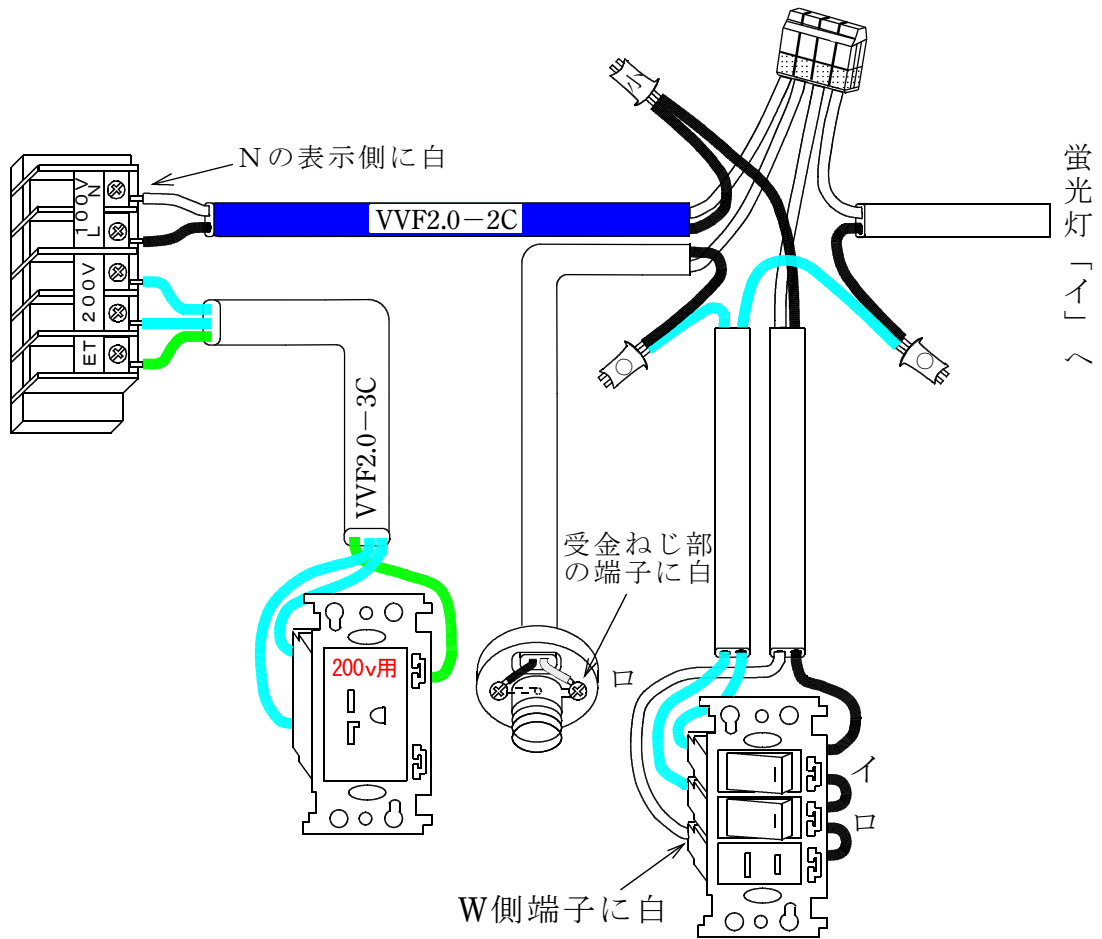

【複線図】

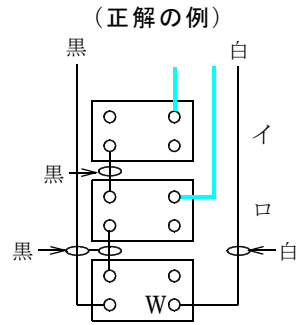
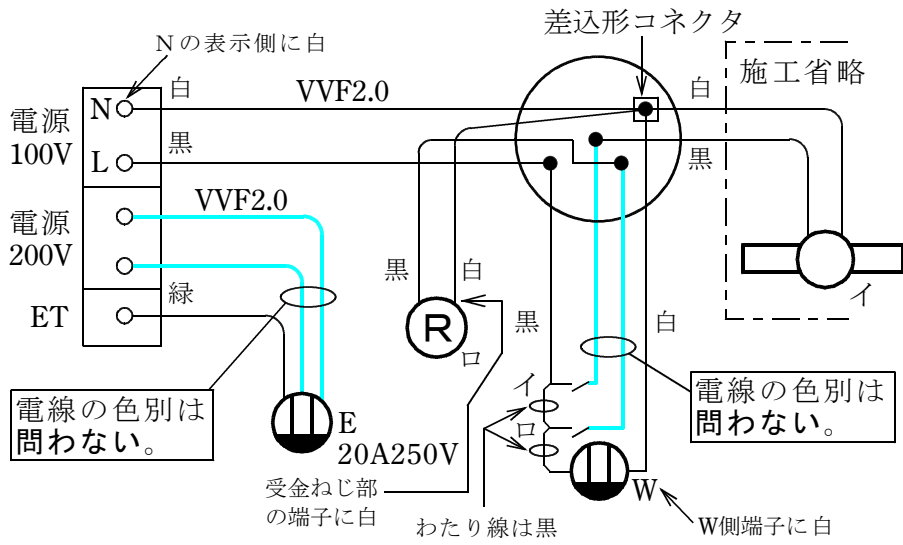

(注) 上記は一例であり、スイッチ及びコンセントの結線方法については、これ以外にも正解となる結線方法があります。

【正解作品例】

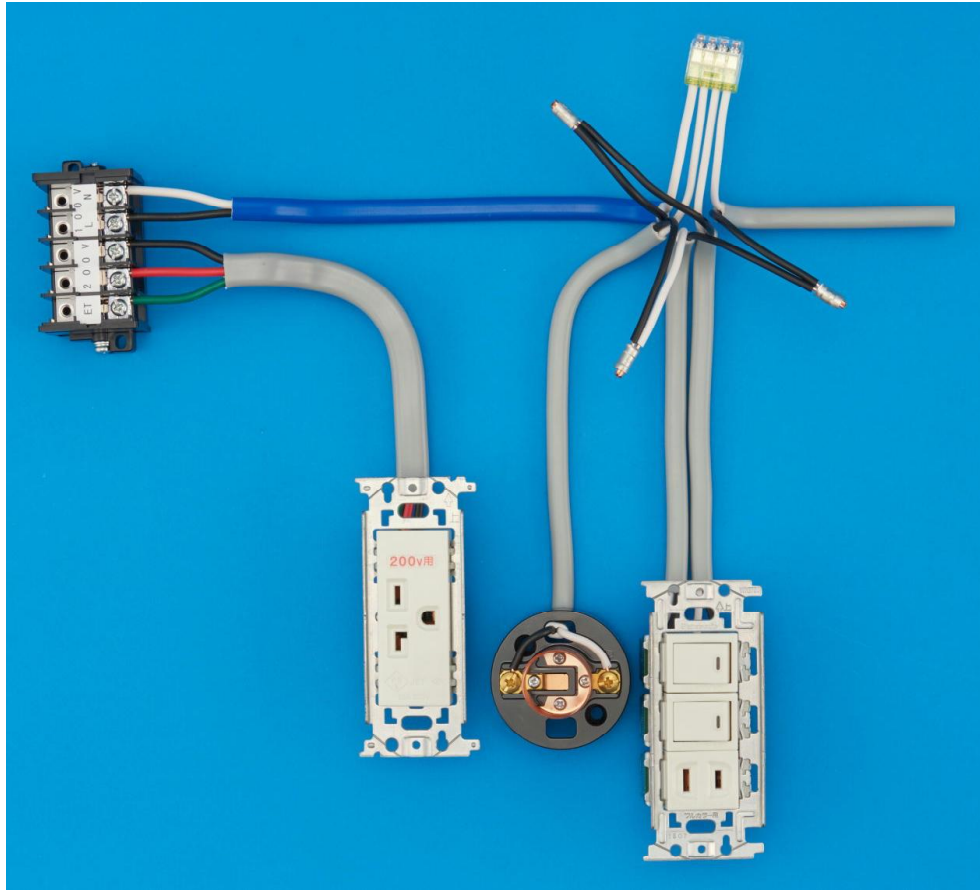

■完成作品の概念図と正解作品例

【概念図】 図中の電線色別のうち、**青** は電線の色別を問わないことを示す。

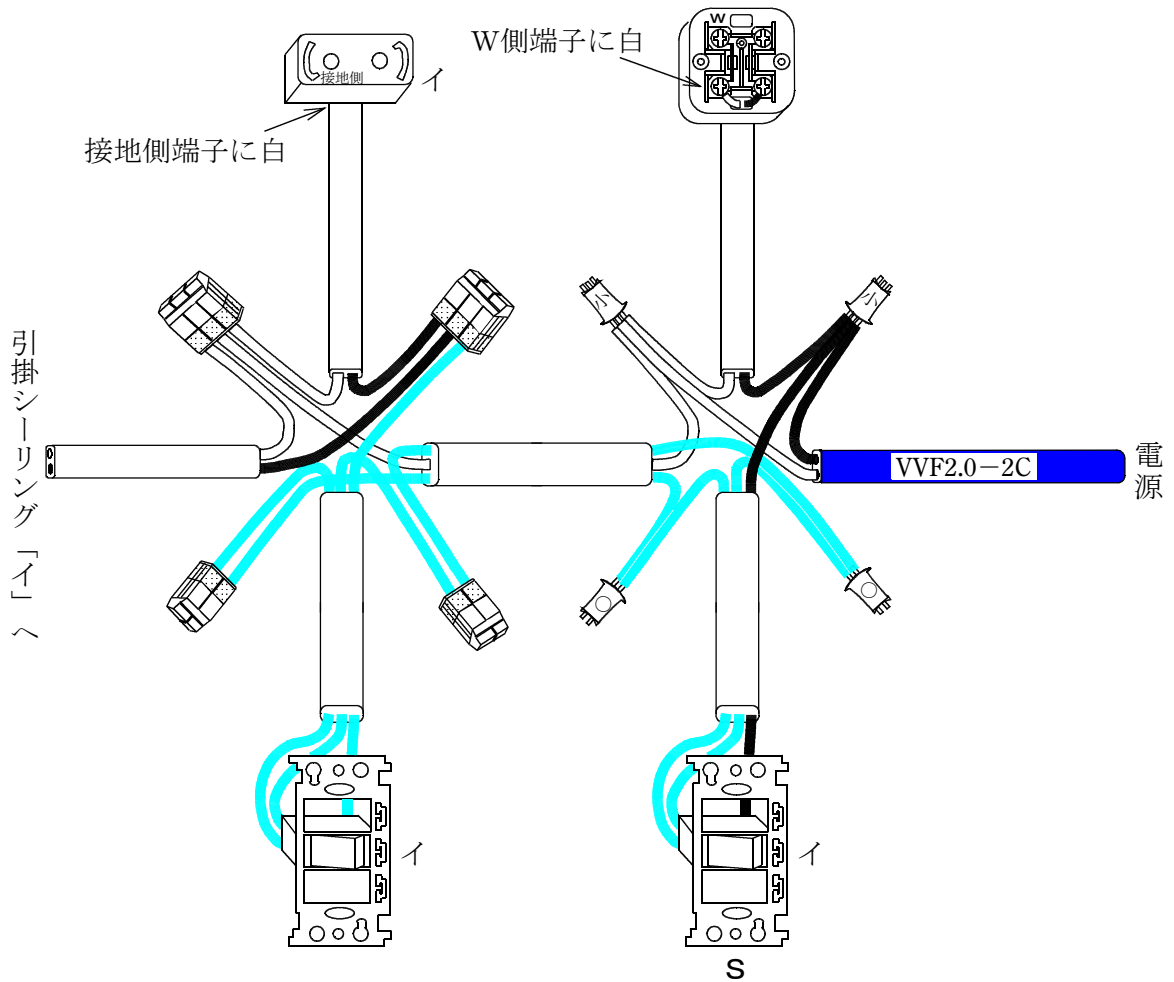

【複線図】

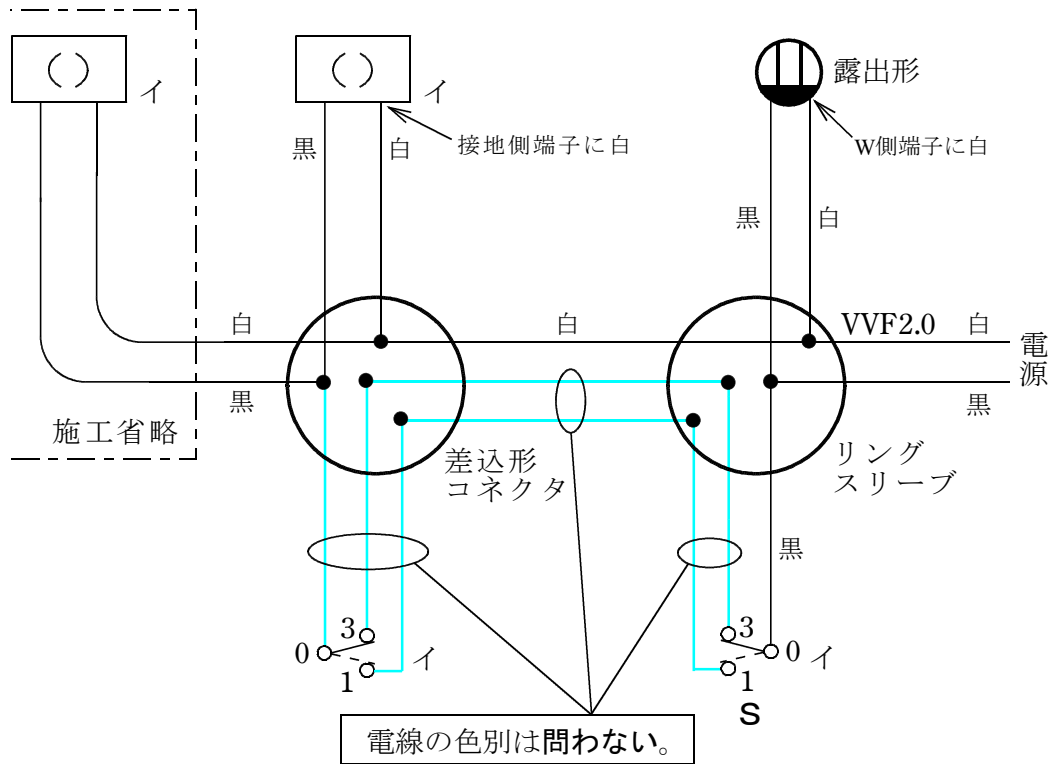

(注) 上記の複線図は、正解の一例です。

3路スイッチ相互間の結線方法は、上記の複線図のほかに、端子記号「1と3」、「3と1」を結線してあっても正解です。

【正解作品例】

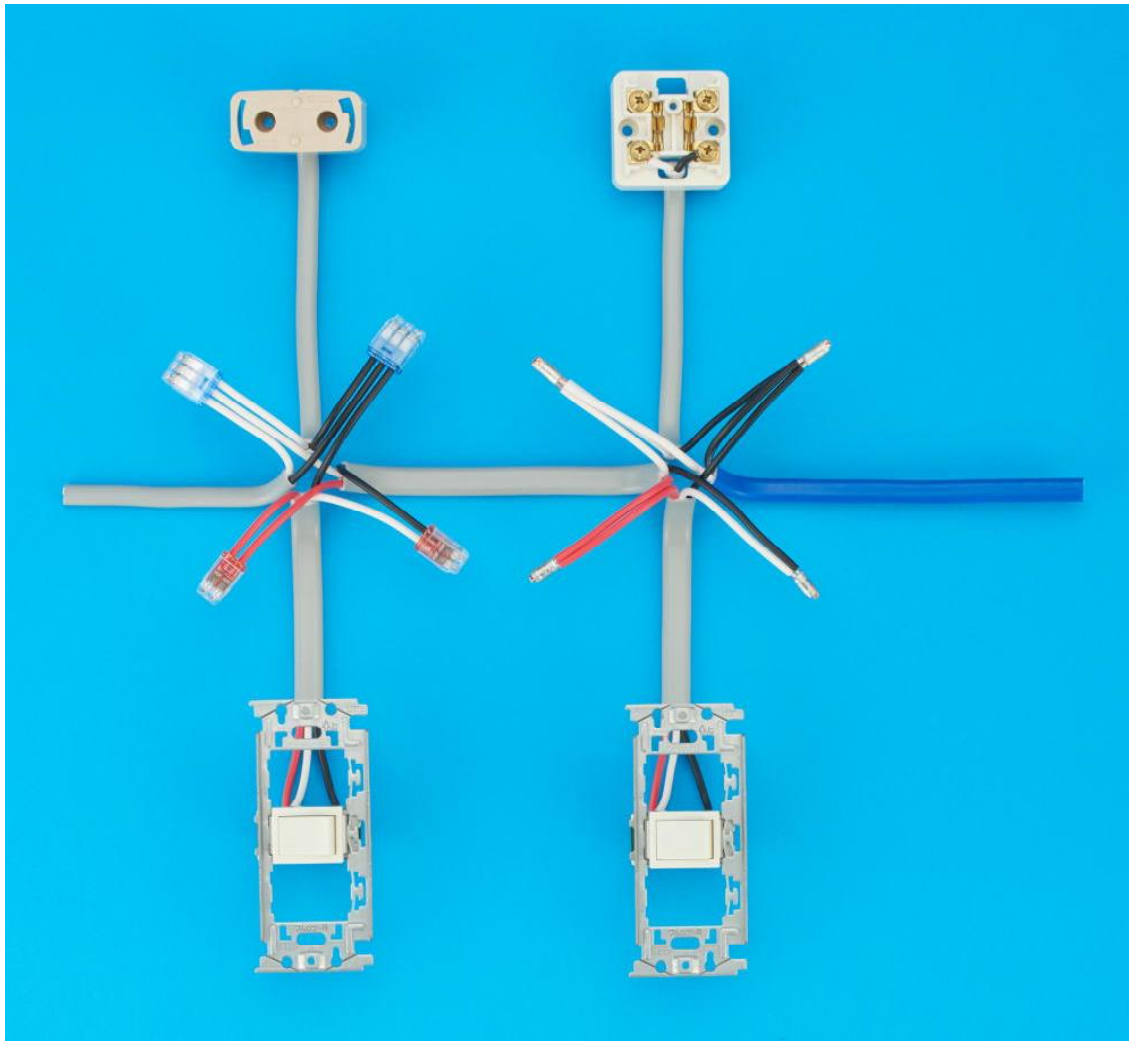

■完成作品の概念図と正解作品例

【概念図】 図中の電線色別のうち、 は電線の色別を問わないことを示す。

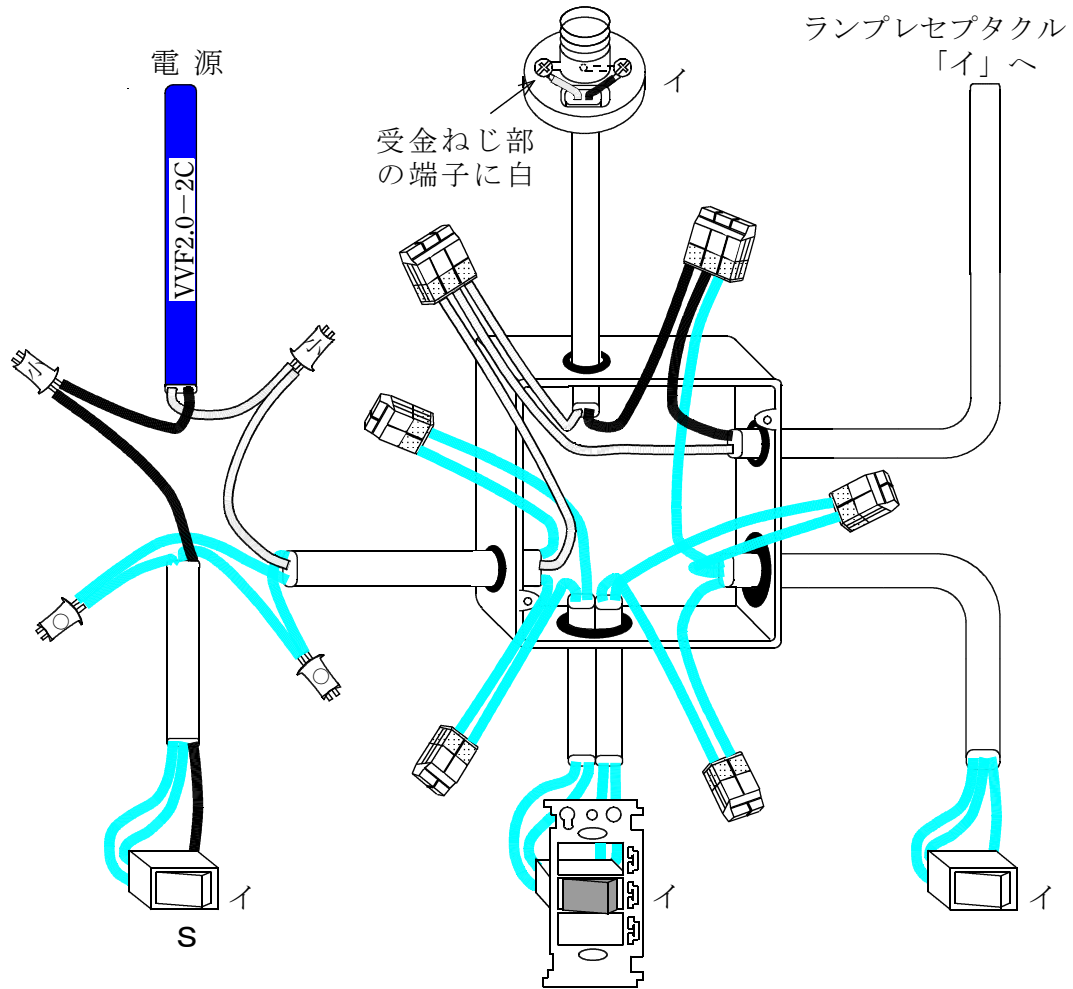

【複線図】

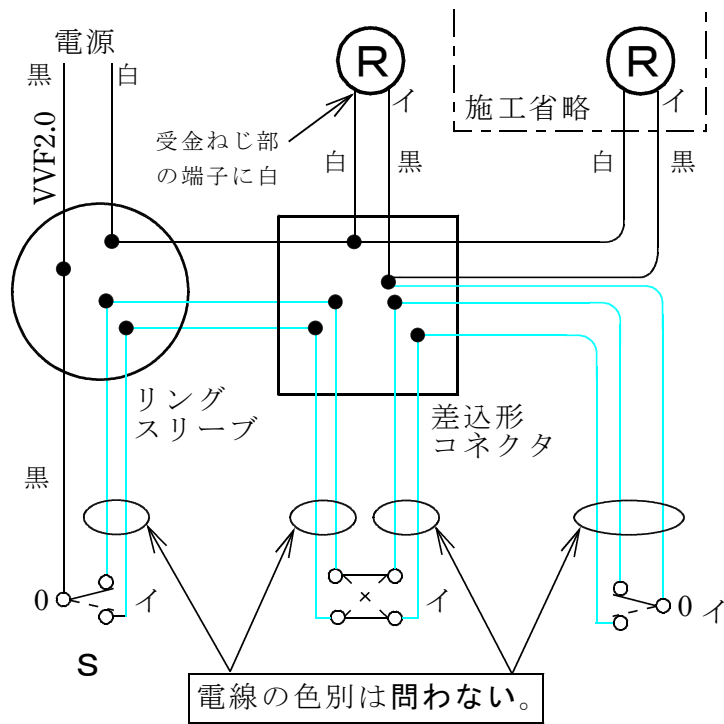

(注) 上記の複線図は、正解の一例です。

3路スイッチ・4路スイッチ相互間の結線方法は、上記の複線図のほかに、複数の結線方法があります。

このことにより、3路スイッチの記号「0」を除くその他の記号については、省略しています。

【正解作品例】

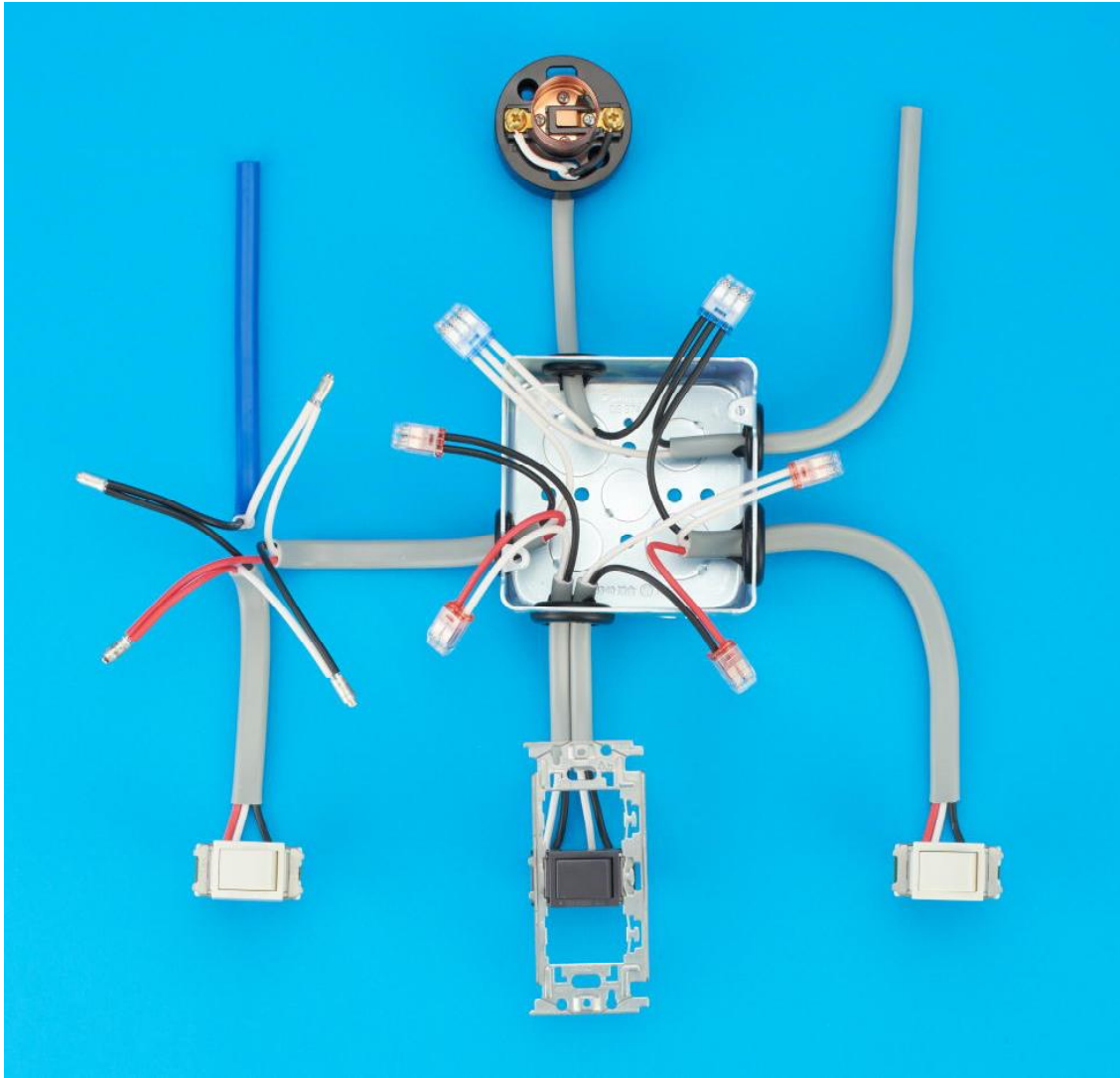

■完成作品の概念図と正解作品例

【概念図】

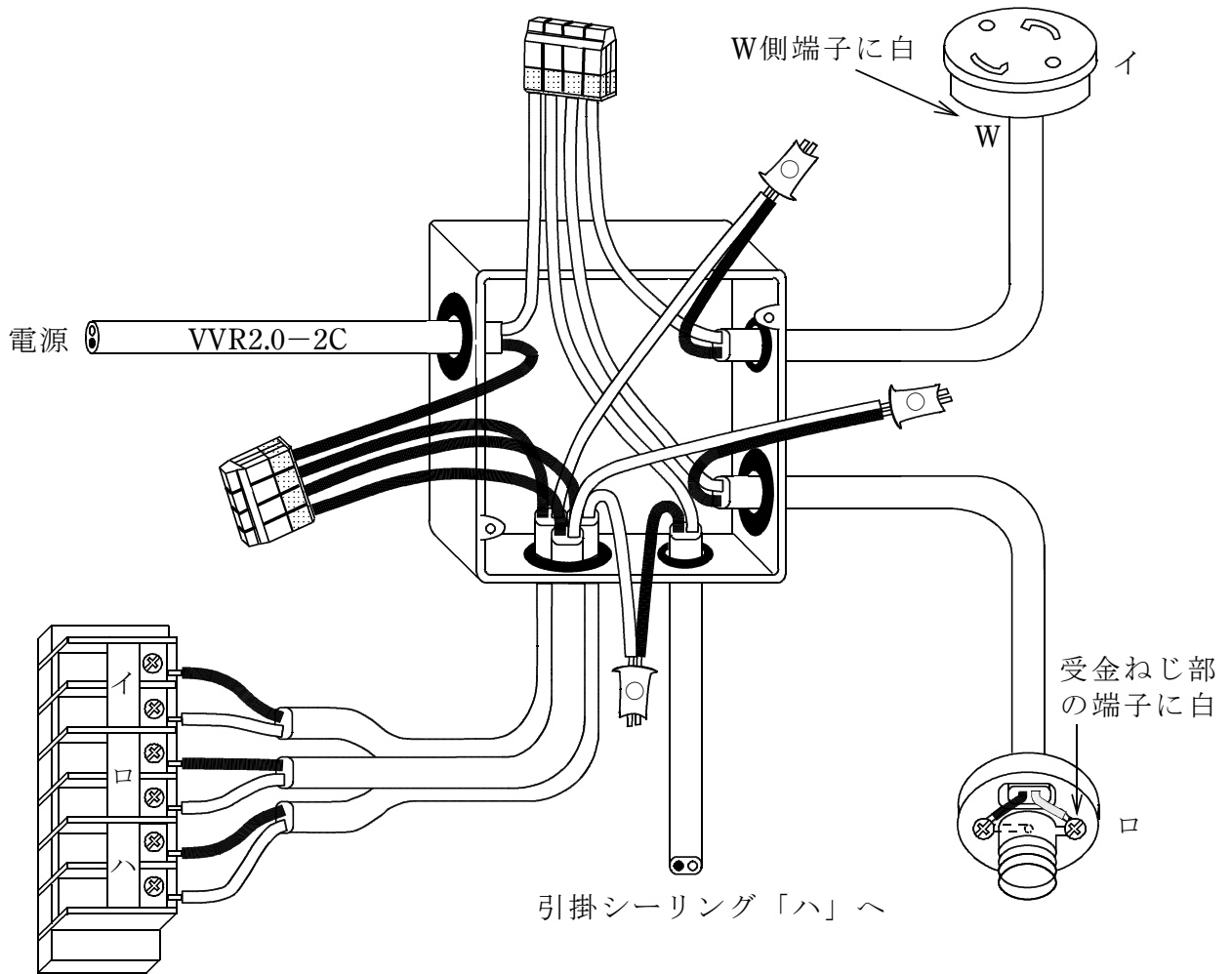

【複線図】

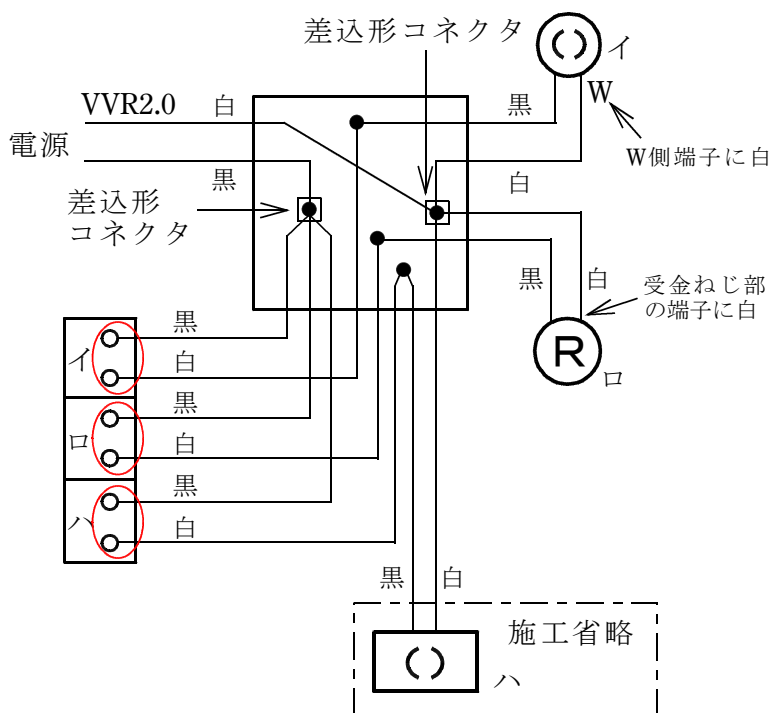

○: 施工条件どおりに配線されていれば、各リモコンリレーへの結線は、黒と白が上下入れ替わっていても欠陥としない。

【正解作品例】

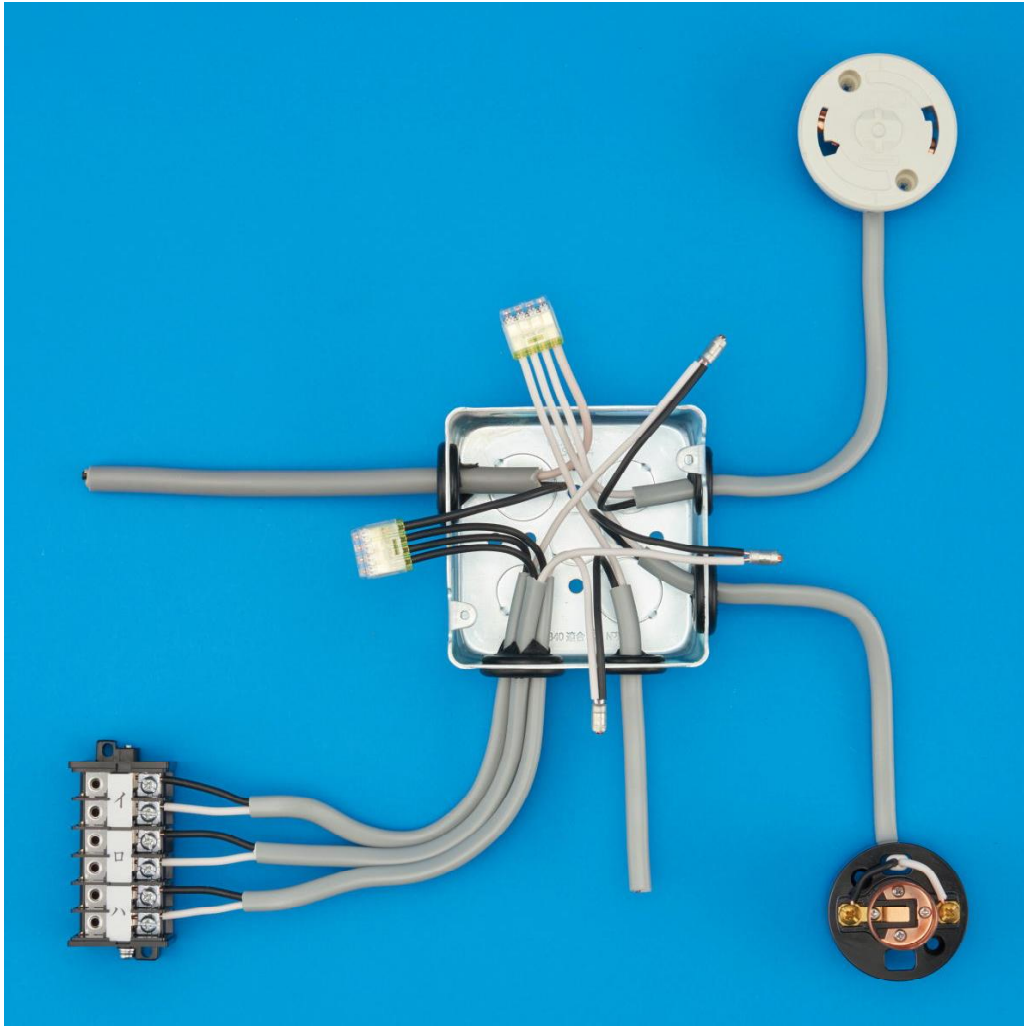

■完成作品の概念図と正解作品例

【概念図】

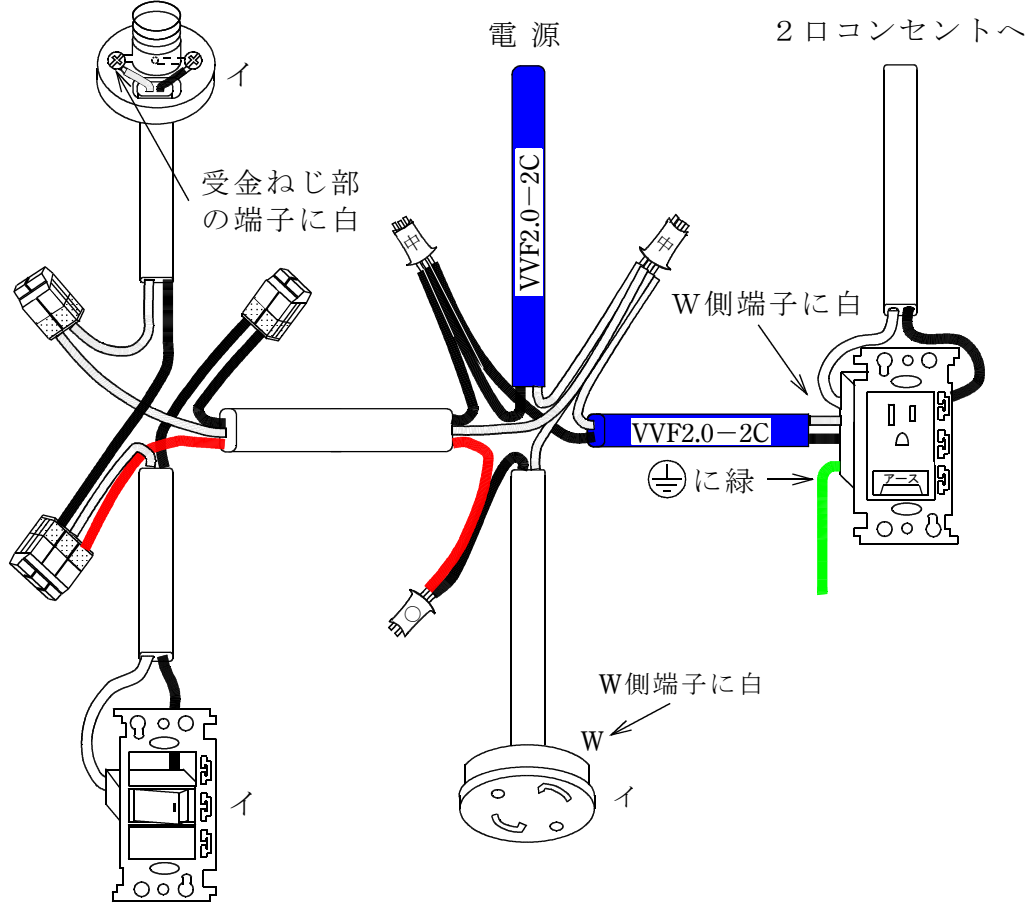

【複線図】

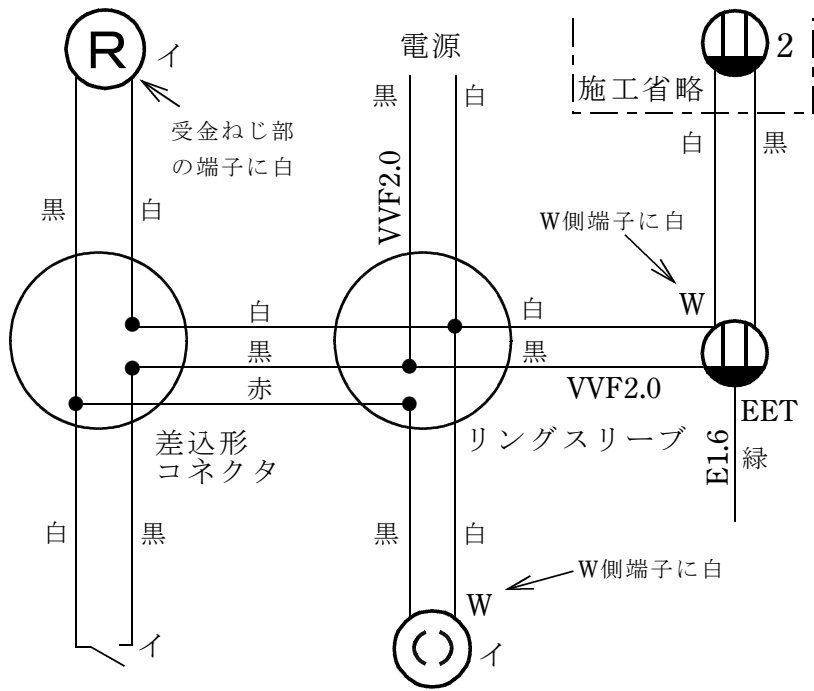

【正解作品例】

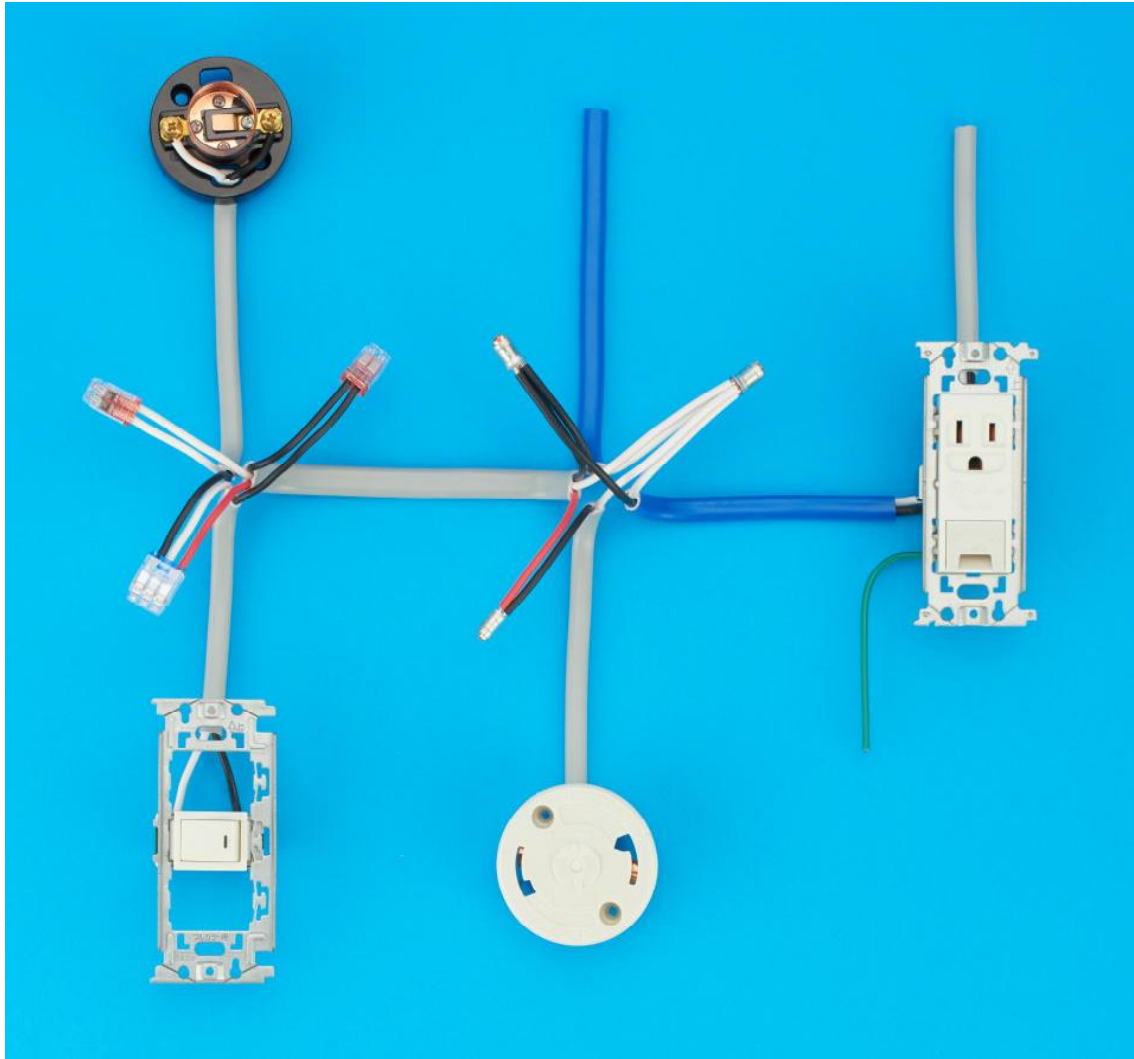

■完成作品の概念図と正解作品例

【概念図】 図中の電線色別のうち、 は電線の色別を問わないことを示す。

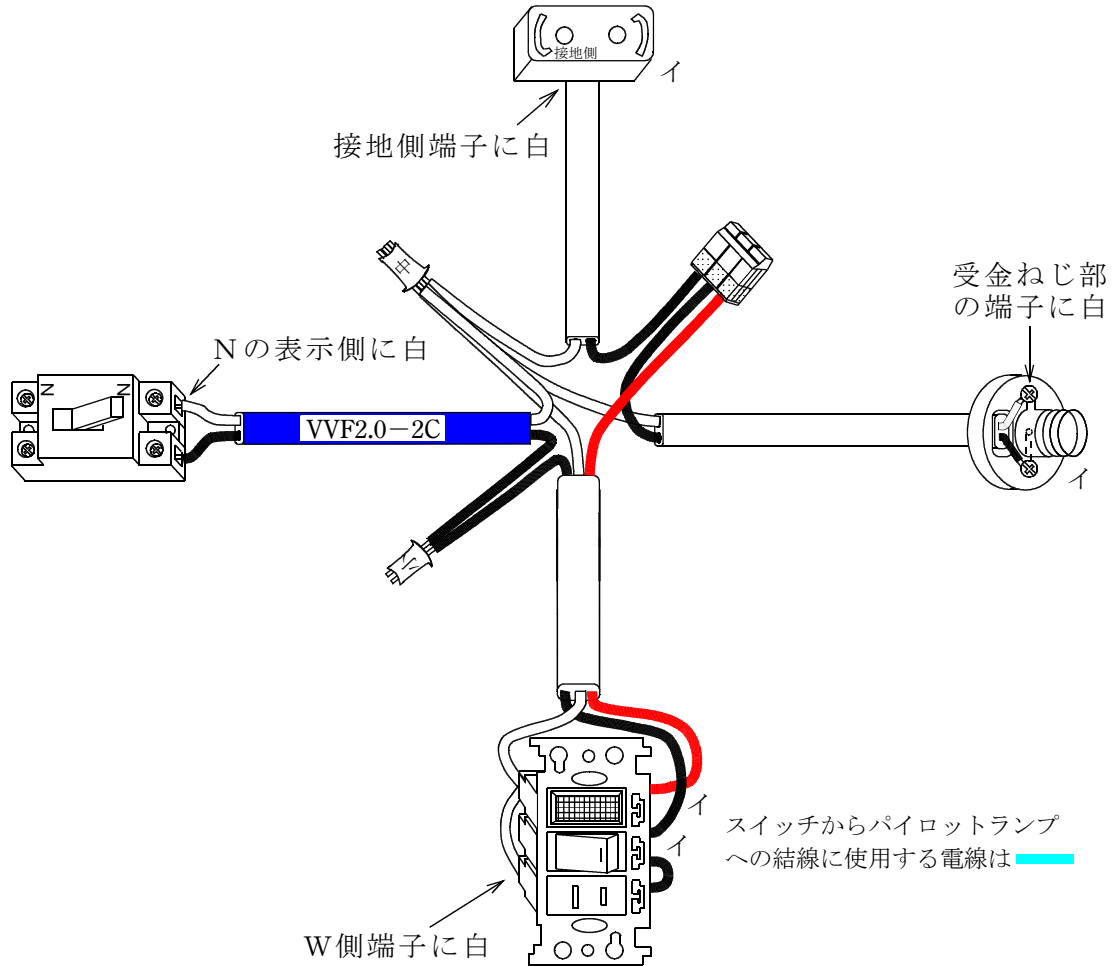

【複線図】

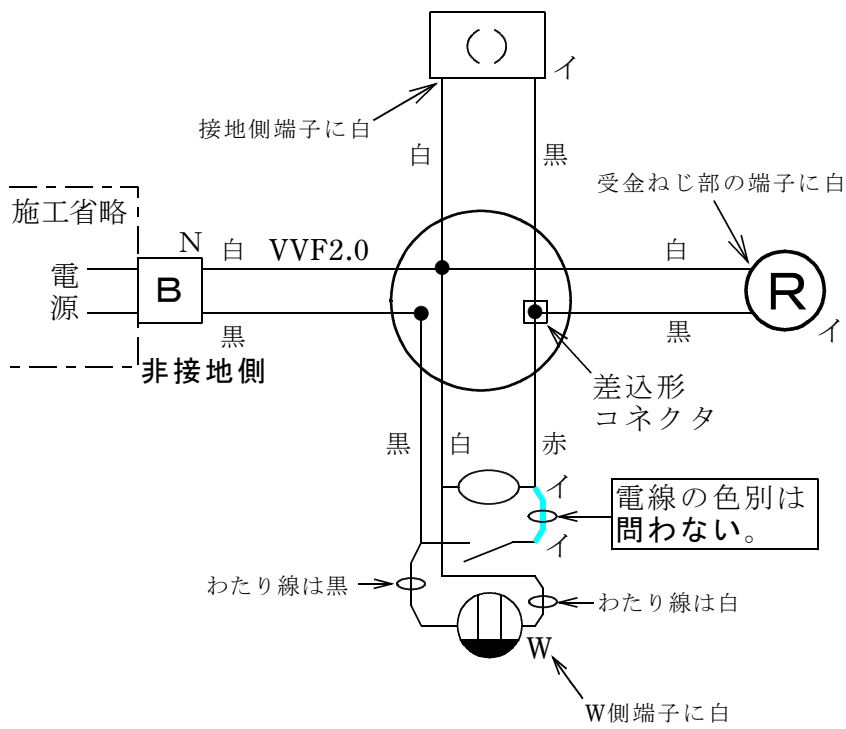

(正解の例)

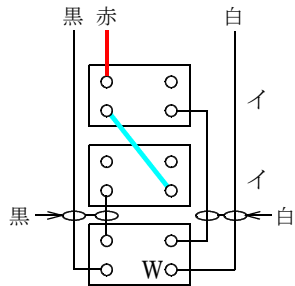

(注) 上記は一例であり、パイロットランプ、スイッチ及びコンセントの結線方法については、これ以外にも正解となる結線方法があります。

【正解作品例】

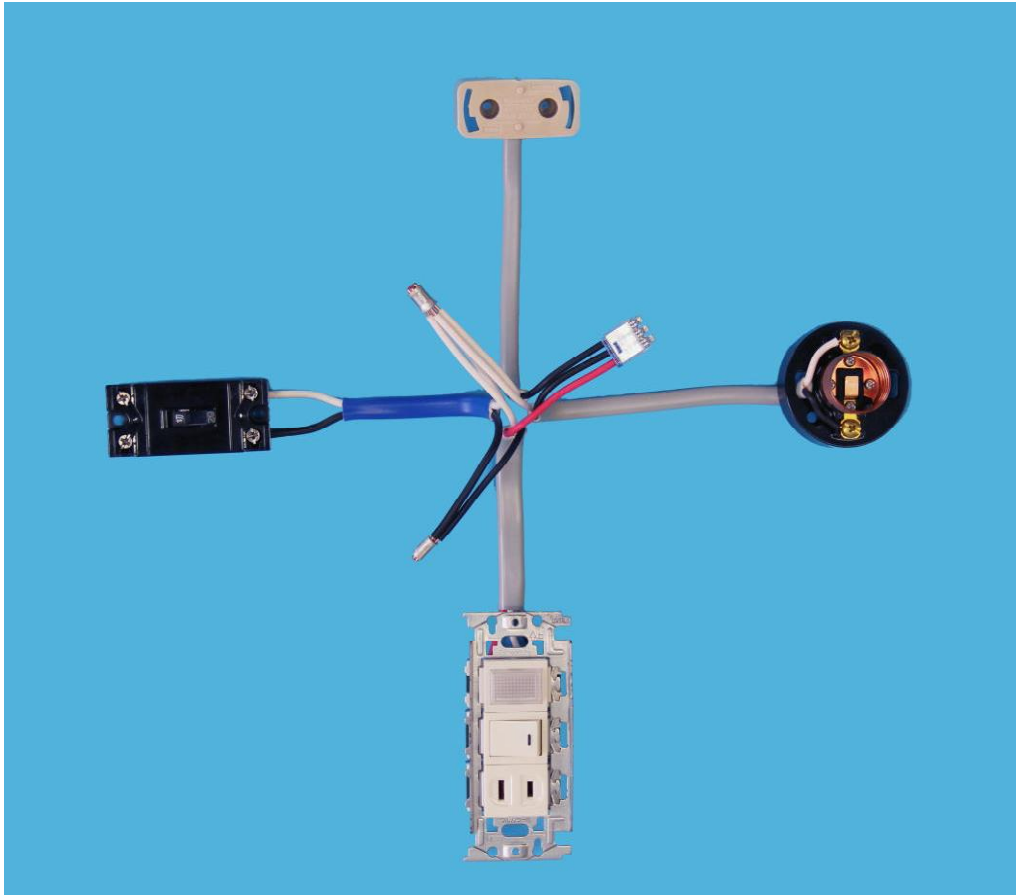

■完成作品の概念図と正解作品例

【概念図】

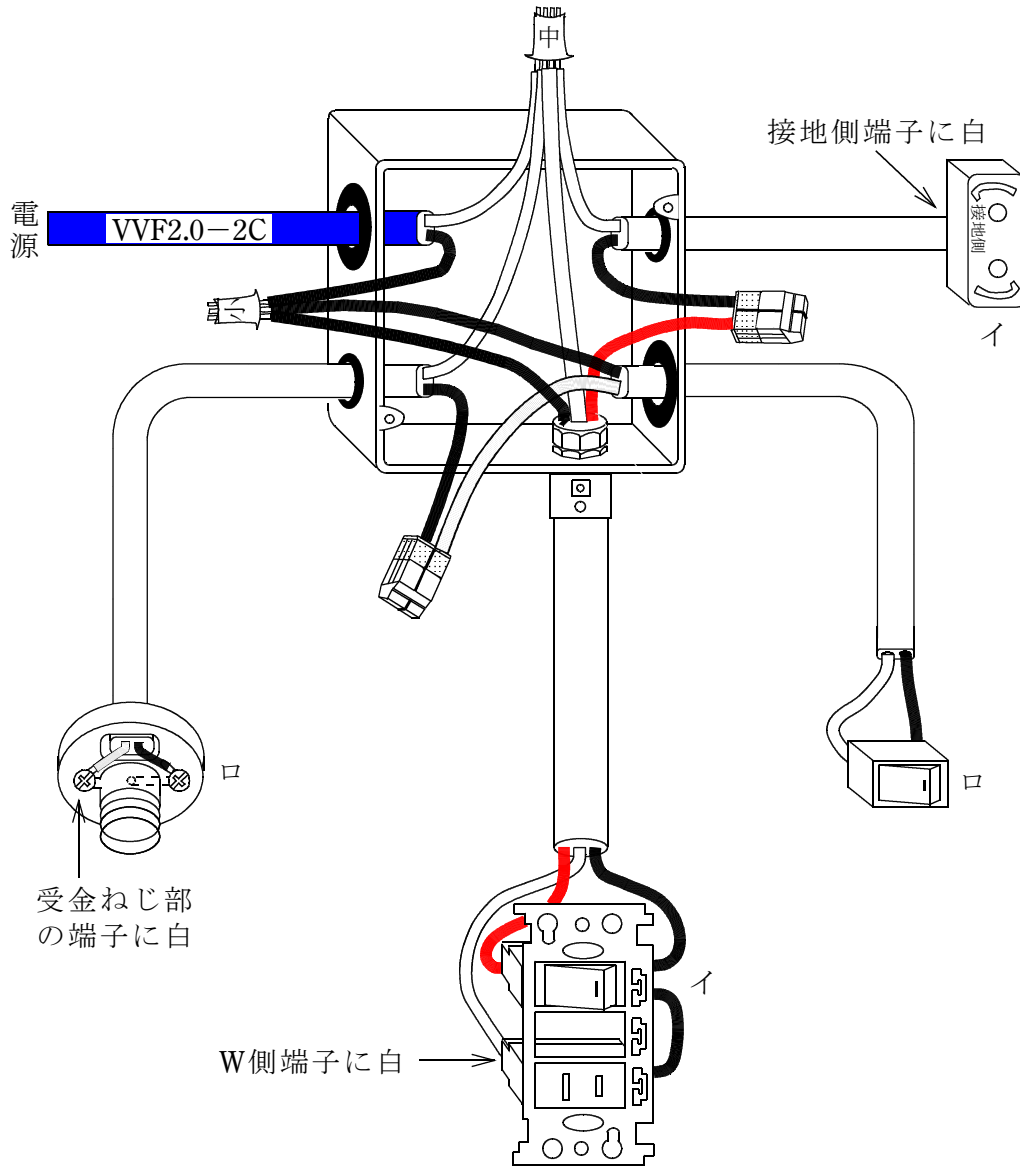

【複線図】

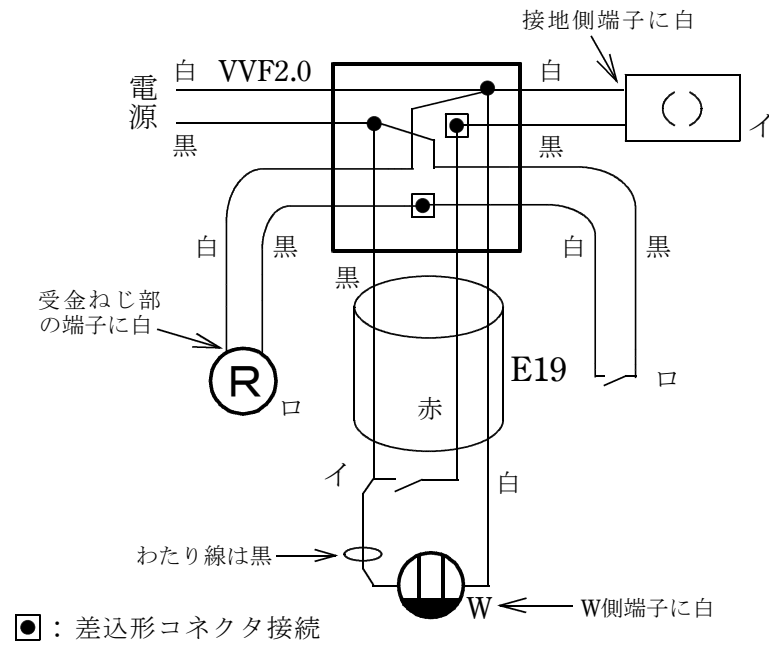

(正解の例)

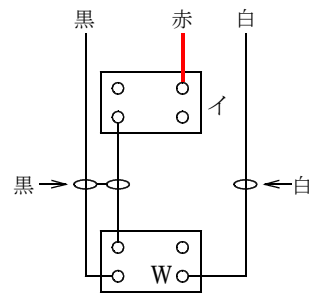

(注) 上記は一例であり、スイッチ及びコンセントの結線方法については、これ以外にも正解となる結線方法があります。

【正解作品例】

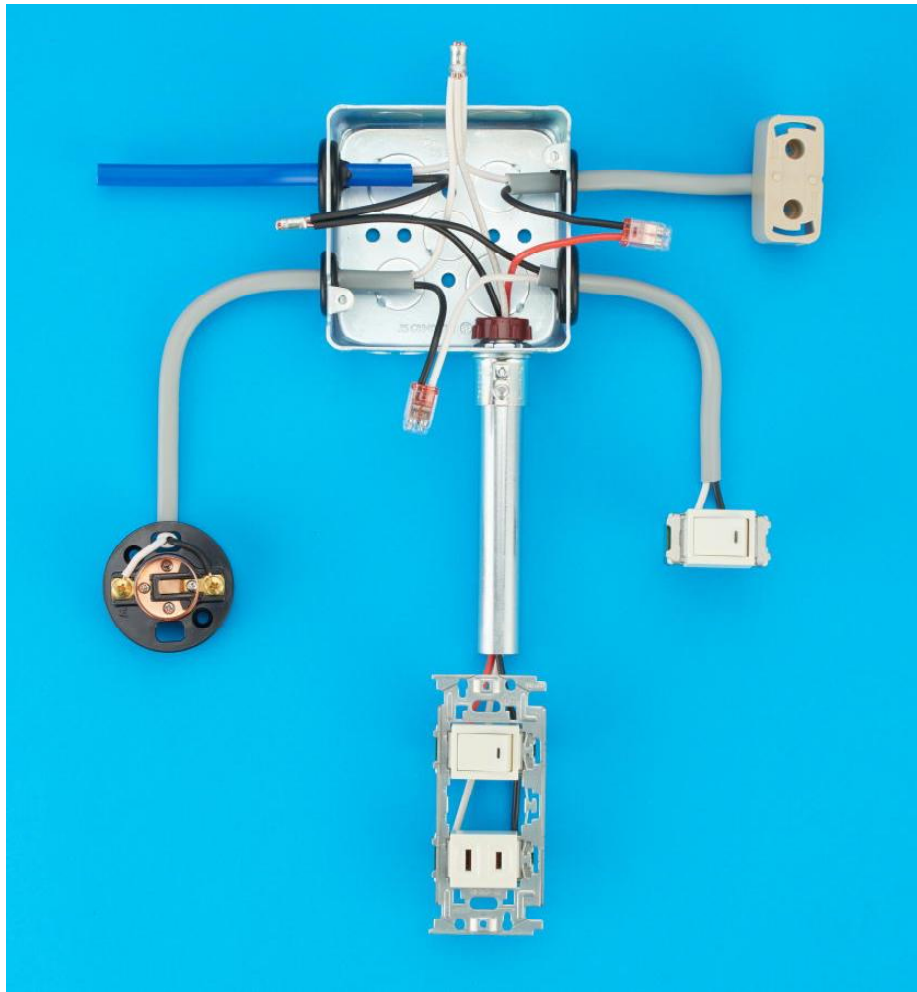

■完成作品の概念図と正解作品例

【概念図】 図中の電線色別のうち、 は電線の色別を問わないことを示す。

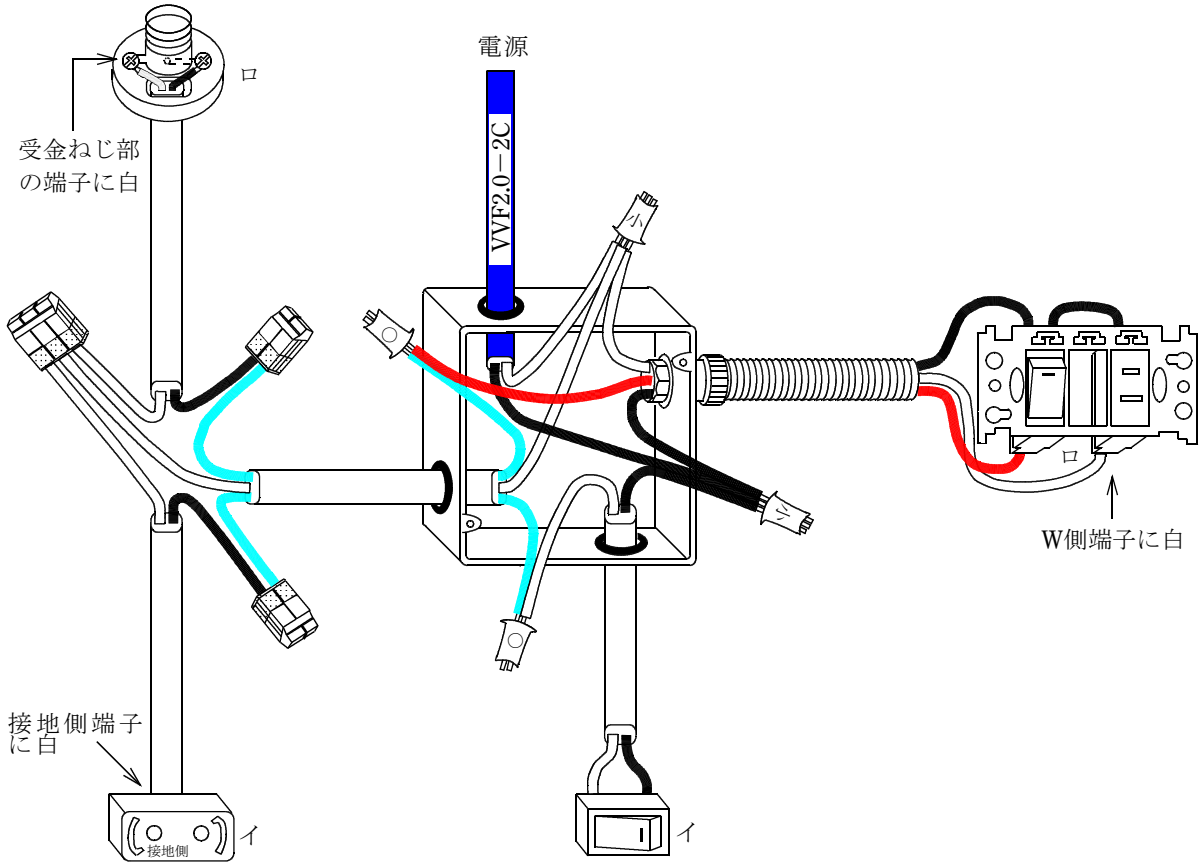

【複線図】

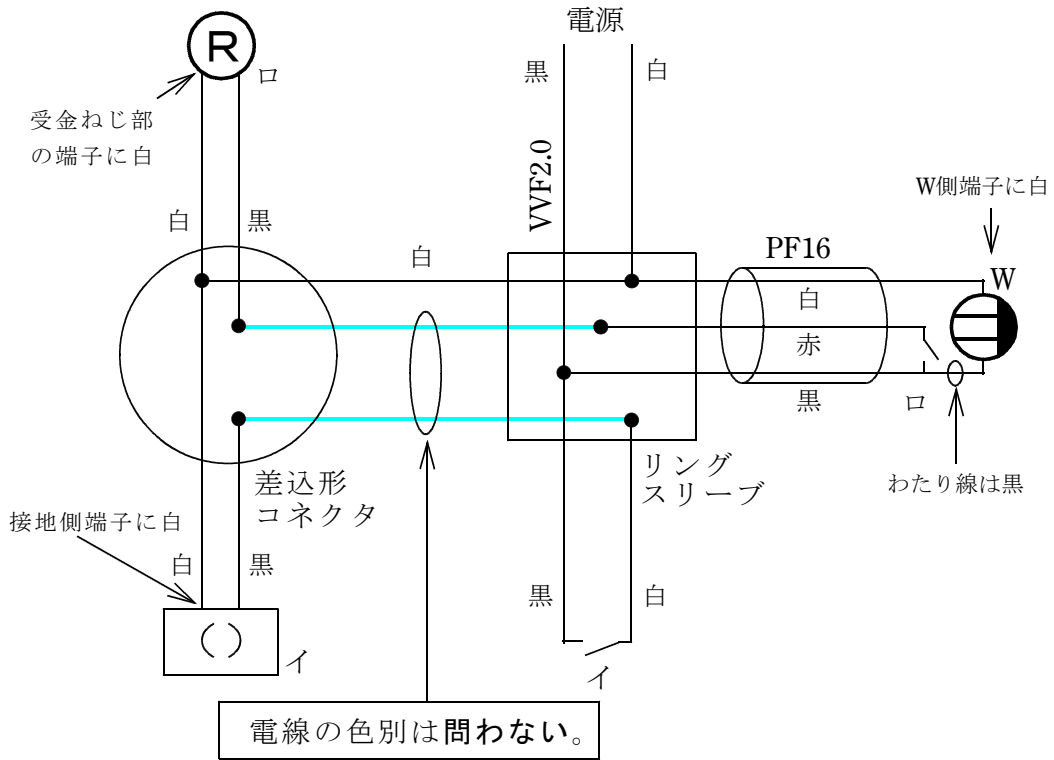

(正解の例)

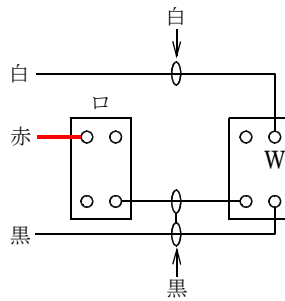

(注) 上記は一例であり、スイッチ及びコンセントの結線方法については、これ以外にも正解となる結線方法があります。

【正解作品例】

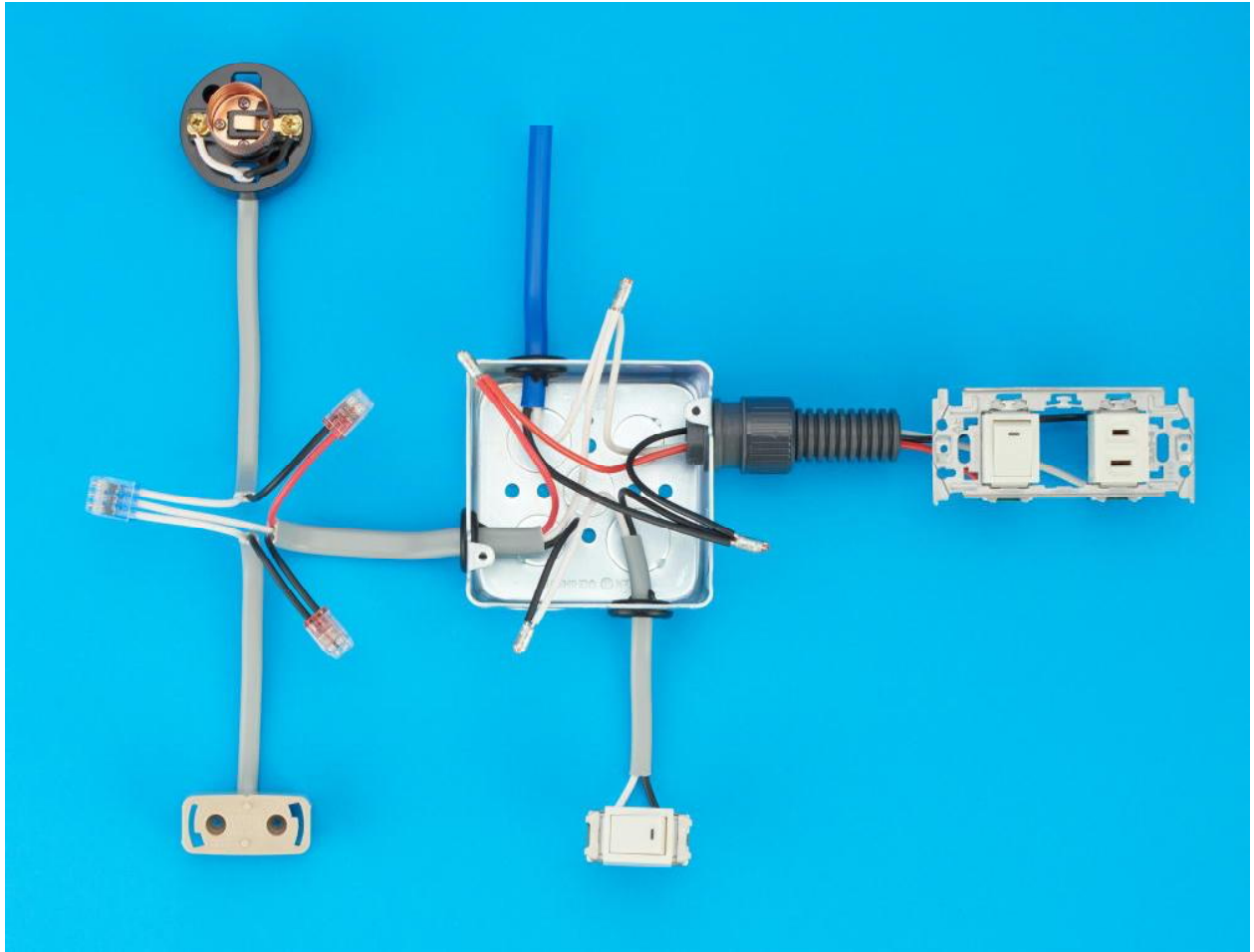

■完成作品の概念図と正解作品例

【概念図】

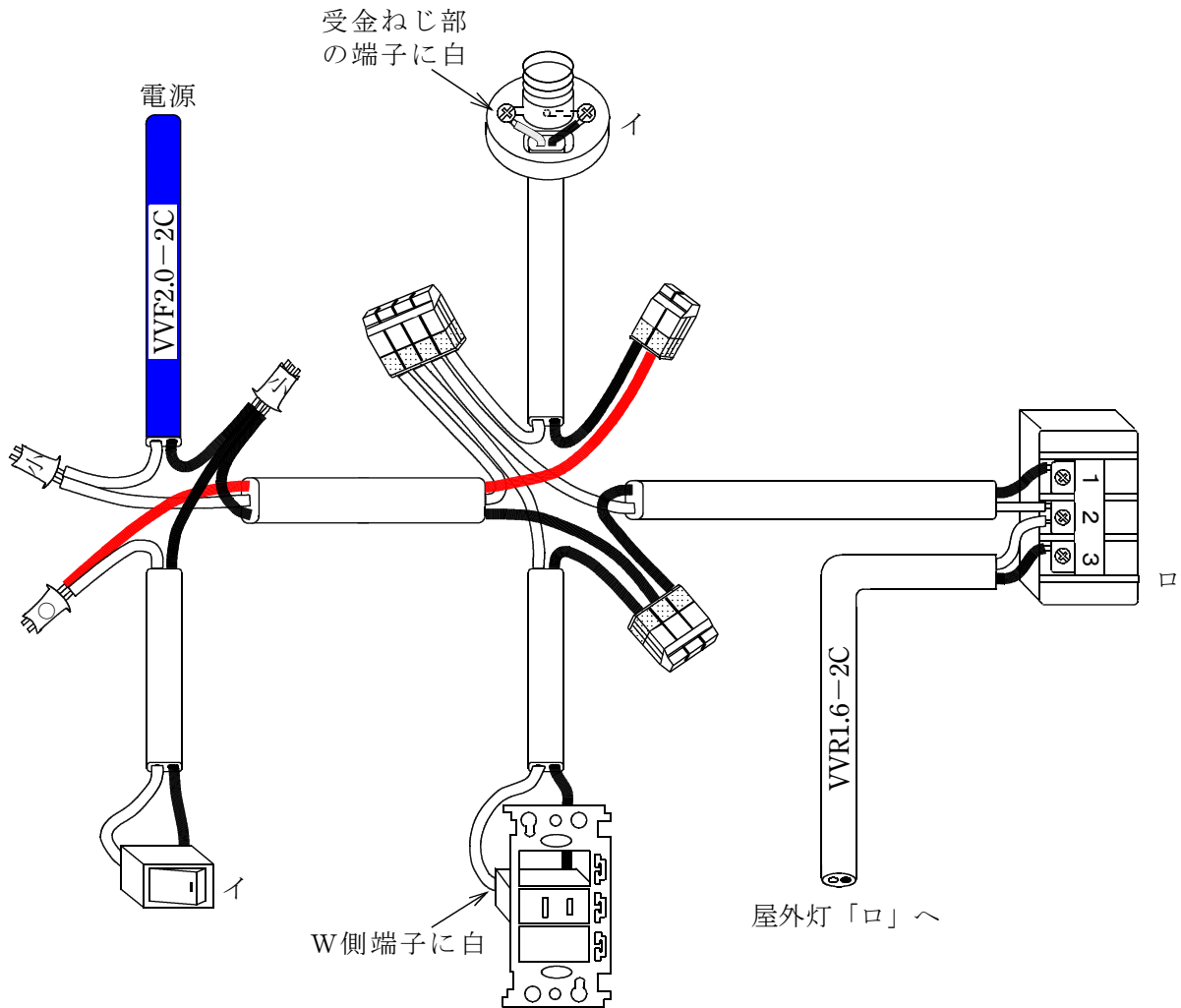

【複線図】

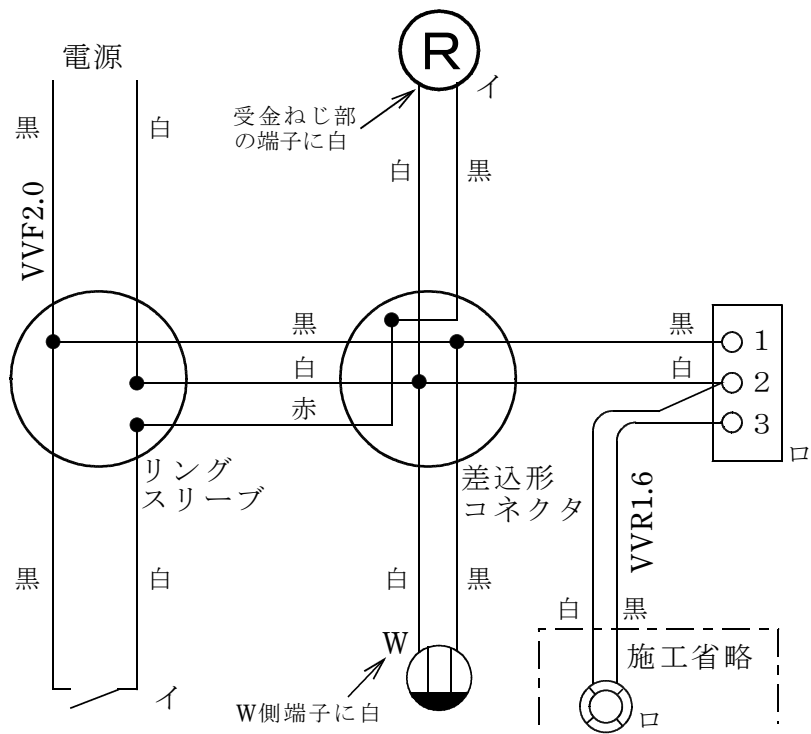

【正解作品例】

