

# AIRSTAGE

# FUJITSU



## OPERATION MANUAL

AIR CONDITIONER (Wall-Mounted type)  
Before using this product, read these instructions thoroughly and keep this manual for future reference.

English

## MODE D'EMPLOI

CLIMATISEUR (Type à montage mural)  
Avant d'utiliser ce produit, veuillez lire attentivement ces instructions. Conservez ce manuel pour référence future.

Français

## MANUAL DE FUNCIONAMIENTO

ACONDICIONADOR DE AIRE (Tipo montado en pared)  
Antes de utilizar el producto, lea estas instrucciones detenidamente y conserve este manual para consultarlo en el futuro.

Español

## MODEL:

---

- \* Write down the model name.  
(Refer to the rating label.)
- \* Notez le nom du modèle.  
(Consultez l'étiquette des spécifications.)
- \* Escriba el nombre del modelo.  
(Consulte la etiqueta de calificación).



PART No. 9387602272-02

# FUJITSU GENERAL LIMITED

# Contenido

1. PRECAUCIONES DE SEGURIDAD .....	1
2. PREPARACIÓN.....	2
3. NOMBRE DE LAS PIEZAS .....	2
3.1. Mando a distancia .....	2
3.2. Introducir las baterías.....	4
3.3. Unidad interior .....	4
4. FUNCIONAMIENTO BÁSICO .....	4
5. AJUSTE DEL FLUJO DE AIRE .....	4
5.1. Ajuste de la velocidad del ventilador .....	4
5.2. Ajuste de la dirección del flujo de aire.....	4
6. FUNCIONAMIENTO DEL TEMPORIZADOR .....	5
6.1. Temporizador On (encendido) o temporizador Off (apagado) .....	5
6.2. Temporizador de programa .....	5
6.3. Temporizador de reposo .....	5
7. FUNCIONAMIENTO DE AHORRO DE ENERGÍA .....	6
7.1. Funcionamiento económico .....	6
7.2. Control del ventilador para ahorrar energía .....	6
8. OTROS MODOS DE FUNCIONAMIENTO .....	6
8.1. Operación de alta potencia .....	6
8.2. Funcionamiento mínimo con calefacción (opcional).....	6
9. AJUSTES DURANTE LA INSTALACIÓN .....	6
9.1. Configuración del código personalizado del mando a distancia .....	6
10. LIMPIEZA Y MANTENIMIENTO .....	7
11. INFORMACIÓN GENERAL.....	8
12. PIEZAS OPCIONALES .....	9
12.1. Mando a distancia con cable.....	9
12.2. Control LAN inalámbrico .....	9
12.3. Acondicionador de aire de tipo múltiple .....	11
13. RESOLUCIÓN DE PROBLEMAS .....	11

## 1. PRECAUCIONES DE SEGURIDAD

Para evitar lesiones o daños materiales, lea atentamente esta sección antes de utilizar el producto y tenga en cuenta las siguientes precauciones de seguridad.

El funcionamiento incorrecto debido al incumplimiento de las instrucciones puede provocar daños, la gravedad de los cuales se clasifica como sigue:

### ADVERTENCIA

Esta señal advierte de peligro de muerte o lesiones graves.

### ATENCIÓN

Esta marca advierte sobre el peligro de lesiones personales o daños materiales.

 Esta señal denota una acción PROHIBIDA.

 Esta señal denota una acción OBLIGATORIA.

### ADVERTENCIA

-  Este producto contiene piezas que no pueden ser reparadas por el usuario. Consulte siempre personal de servicio autorizado para la reparación, instalación y reubicación de este producto. Una manipulación o instalación incorrectas provocarán fugas, descargas eléctricas o un incendio.
- En el caso de que se produzca un funcionamiento incorrecto como, por ejemplo, olor a quemado, detenga el funcionamiento del acondicionador de aire de forma inmediata y desconecte la alimentación apagando el disyuntor eléctrico o desconectando el enchufe de alimentación. A continuación, consulte personal de servicio autorizado.
- Tenga cuidado de no dañar el cable de alimentación. Si está dañado, debe ser reemplazado únicamente por el personal de servicio autorizado para evitar un peligro.
- Si se sospecha que hay una fuga de refrigerante, todas las llamas vivas deben eliminarse o extinguirse y consultar al personal de servicio autorizado.
- En el caso de que se produzca una tormenta o se observen signos de posibles relámpagos, apague el acondicionador de aire desde el mando a distancia y evite tocar el producto o la fuente de alimentación para evitar cualquier peligro eléctrico.
- Este aparato no ha sido diseñado para ser utilizado por personas (niños incluidos) con alguna discapacidad física, sensorial o mental, ni por personas sin experiencia o conocimientos técnicos, a menos que hayan recibido supervisión o instrucciones relativas al uso de este producto por parte de una persona responsable de su seguridad. Vigile a los niños y asegúrese de que no juegan con este producto.
- Deshágase del material de embalaje de forma segura. Rompa y deshágase de las bolsas de plástico del embalaje para impedir que los niños jueguen con ellas. Existe peligro de asfixia si los niños juegan con las bolsas de plástico originales.

-  No inicie o detenga el funcionamiento de este producto conectando o desconectando el enchufe o el disyuntor de circuito.
- No utilice gases inflamables cerca del producto.
- No se exponga al flujo directo del aire de refrigeración durante muchas horas.
- No introduzca los dedos ni inserte objetos en el orificio de salida, en el puerto de salida ni en el puerto de entrada.
- No utilice el aparato con las manos mojadas.

### ATENCIÓN

-  Durante el uso, proporcione ventilación de forma ocasional.
- Utilice siempre el producto con los filtros de aire instalados.
- Asegúrese de que cualquier equipo electrónico esté al menos a 40 pulg. (1 m) de este producto.
- Desconecte el suministro eléctrico cuando no se utiliza el producto durante un largo periodo de tiempo.
- Después de un largo periodo de uso, compruebe la instalación de la unidad interior para evitar que el producto se caiga.
- La dirección del caudal de aire y la temperatura de la sala deben considerarse detenidamente cuando este producto se utilice en un espacio en el que haya bebés, niños, personas mayores y enfermos.
- Mantenga los alrededores de la unidad exterior limpios y ordenados, y no coloque artículos a su alrededor. Cualquier objeto que bloquee o entre por los puertos de salida puede causar un mal funcionamiento del producto.

## ATENCIÓN

- No dirija el aire a chimeneas ni a aparatos de calefacción.
- No bloquee ni cubra la rejilla de entrada ni el orificio de salida.
- No ejerza una presión excesiva en las aletas del radiador.
- No se suba en el producto ni coloque objetos encima o colgados del mismo.
- No coloque otros productos eléctricos u objetos domésticos bajo este producto. La condensación que gotea del producto puede mojarlos y provocar daños en la propiedad o un funcionamiento incorrecto.
- No esponga este producto al agua directamente.
- No utilice este producto para conservar comida, plantas, animales, equipos de precisión, obras de arte u otros objetos. Puede ocasionar un deterioro en la calidad de dichos objetos.
- No esponga animales o plantas al flujo directo de aire.
- No beba el agua de drenaje del acondicionador de aire.
- No tire del cable de alimentación.
- Para evitar lesiones durante la instalación o el mantenimiento de la unidad, no toque las aletas de aluminio del intercambiador de calor incorporado en este producto.
- No se coloque sobre una escalera inestable cuando haga funcionar o limpie este producto. Podría volcarse y provocar lesiones.

Este producto contiene gases de invernadero fluorinados.

## 2. PREPARACIÓN

### ADVERTENCIA

- Evite que los bebés y los niños ingieran accidentalmente las pilas.

### ATENCIÓN

- Si el líquido que sale de la batería entra en contacto con la piel, los ojos o la boca, enjuáguese inmediatamente con abundante agua y consulte con un médico.
  - Las baterías agotadas deben retirarse inmediatamente y desecharse de acuerdo con las leyes y regulaciones locales de su región.
- No intente recargar las pilas secas.
  - No utilice baterías secas que se hayan recargado.

## Accesorios de la unidad interior

Compruebe que los siguientes accesorios estén incluidos.

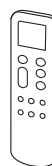

Mando a distancia



Soporte del mando a distancia



Tornillos roscadores

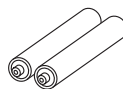

Baterías

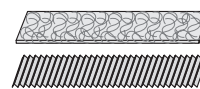

Filtros de purificación de aire

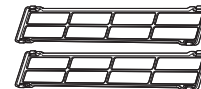

Soportes del filtro de purificación de aire

## Instalación del soporte del mando a distancia

1

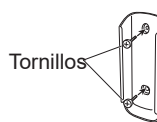

Tornillos

2



Introducir

3



Deslizar hacia arriba

## 3. NOMBRE DE LAS PIEZAS

### ATENCIÓN

- Para una transmisión adecuada entre el mando a distancia y la unidad interior, mantenga alejado el receptor de señal de los siguientes elementos:
  - Luz solar directa u otra luces intensas
  - Televisión de pantalla plana

Es posible que la señal no se transmita correctamente en habitaciones con luces fluorescentes instantáneas como, por ejemplo, las de tipo inversor. En tal caso, consulte en el establecimiento en el que adquirió el producto.

### 3.1. Mando a distancia

### ATENCIÓN

- Para evitar fallos de funcionamiento o daños en el mando a distancia:
    - Coloque el mando a distancia en un lugar donde no quede expuesto a la luz solar directa o a un calor excesivo.
    - Retire las baterías si el producto no se va a utilizar durante un período prolongado de tiempo.
  - Los obstáculos como las cortinas o una pared entre el mando a distancia y la unidad interior pueden impedir que la señal de transmisión sea la adecuada.
- No golpee el mando a distancia.
  - Impida que entre agua en el mando a distancia.

Cuando se utilice el mando a distancia opcional, el aspecto y el procedimiento de funcionamiento podrían diferir. Para obtener más información, consulte el manual de funcionamiento de cada mando a distancia.

- \* : El ajuste debe realizarse mientras se visualiza la pantalla de ajuste de cada función.
- | : El botón solo se puede controlar cuando el acondicionador de aire está funcionando.

### Transmisor de señal

- Apunte al receptor de señal de la unidad interior.
- El rango de funcionamiento es de aproximadamente 7 m.
  - Aparecerá [ ▲ ] cuando se transmite la señal.
  - La unidad interior emitirá un sonido cuando reciba la señal correctamente. Si no se emite un sonido, pulse el botón de nuevo.

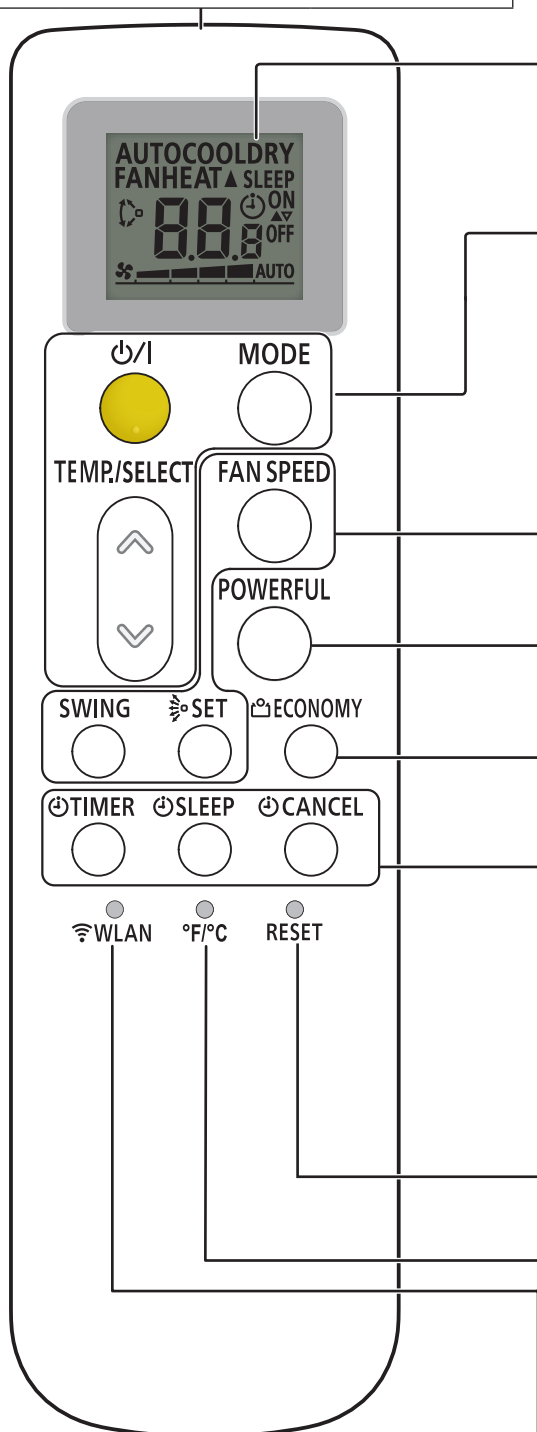

### Pantalla del mando a distancia

En esta sección se muestran todos los posibles indicadores para facilitar su descripción. En el funcionamiento real, la pantalla está vinculada al funcionamiento de los botones y solo muestra los indicadores necesarios para cada ajuste.

#### Para el funcionamiento básico .... Consulte la página 4.

- Enciende o apaga el funcionamiento del acondicionador de aire.
- Cambia el modo de funcionamiento. \*|
- Ajusta la temperatura de ajuste./ Ajusta el valor de la configuración del temporizador. \*|

#### Para el ajuste del flujo de aire .... Consulte la página 4.

- Controla la velocidad del ventilador. \*|
- Activa el funcionamiento de vaivén automático. \*|
- Controla la dirección del flujo de aire arriba / abajo. |

#### Para el funcionamiento de alta potencia ..... Consulte la página 6.

- Activa o desactiva el funcionamiento de alta potencia. |

#### Para el funcionamiento con ahorro de energía ..... Consulte la página 6.

- Activa o desactiva el funcionamiento económico. |

#### Para el funcionamiento del temporizador ..... Consulte la página 5.

- Inicia el ajuste del temporizador. \*|
- Activa el temporizador de reposo. \*
- Desactiva el ajuste del temporizador. |

#### Después de cambiar las baterías ..... Consultar la página 4.

- Restablece la configuración del mando a distancia.

#### Para cambiar la unidad de la temperatura ..... Consultar la página 4.

- Cambia la unidad de temperatura en la pantalla del mando a distancia (°F ↔ °C).

#### Para cambiar el control LAN inalámbrico ..... Consultar la página 9.

- Inicia la configuración del LAN inalámbrico.

### Cómo pulsar el botón dentro del orificio

Pulse este botón tal y como se muestra en la siguiente figura. Utilice la punta de un bolígrafo u otro objeto pequeño.



## 3.2. Introducir las baterías

Tipo de batería: R03/LR03/AAA × 2

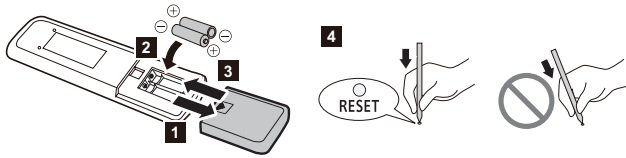

1~3. Coloque las baterías tal y como se muestra en la figura de arriba.

4. Pulse tal y como se muestra en la figura de arriba.

### NOTAS:

- Utilice únicamente el tipo de pilas especificado.
- No mezcle distintos tipos de pilas o pilas nuevas y antiguas juntas.
- Con un uso normal, las pilas pueden utilizarse durante un año.
- Si el alcance del mando a distancia se acorta notablemente, sustituya las pilas y pulse como se muestra en la figura anterior.

## 3.3. Unidad interior

La instrucción está relacionada con el control de LAN inalámbrica (opcional).

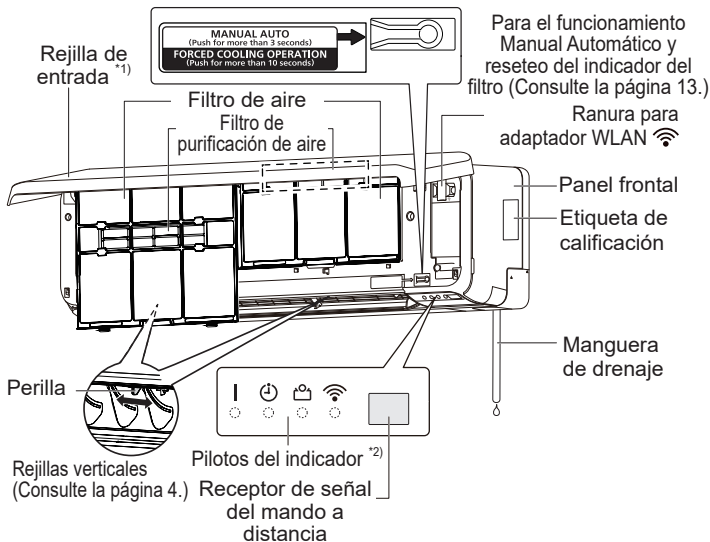

\*1) Antes de poner en marcha la unidad, compruebe que la rejilla de entrada esté completamente cerrada. Si la rejilla no estuviera completamente cerrada, podría afectar al correcto funcionamiento o al rendimiento del producto.

\*2) Los pilotos del indicador de encienden en las siguientes condiciones.

	Nombre	Color	Funcionamiento o estado
	Funcionamiento	Verde	Funcionamiento normal
	Temporizador	Naranja	Funcionamiento del temporizador
	Económico	Verde	Funcionamiento económico Funcionamiento mínimo con calefacción (opcional)
	WLAN	Naranja	El control de la LAN inalámbrica está activo.

## 4. FUNCIONAMIENTO BÁSICO

### 3 pasos para iniciar el funcionamiento

1. Pulse para iniciar o detener el funcionamiento.
2. Pulse MODE para seleccionar el modo de funcionamiento.

El modo de funcionamiento cambia de la siguiente forma.



3. Pulse TEMP/SELECT () para ajustar la temperatura deseada.

La temperatura cambia en incrementos de 1 °F (0,5 °C).

Rango de ajuste de la temperatura	
Automático/Refrigeración/Seco	64-88 °F (18,0-30,0 °C)
Calefacción	60-88 °F (16,0-30,0 °C)

### NOTAS:

- En modo Refrigeración o Seco, la temperatura debe ser inferior a la temperatura existente en la habitación.
- En modo Calefacción,
  - ajuste la temperatura más alta que la temperatura existente en la habitación.
  - al inicio del funcionamiento, el ventilador de la unidad interior gira a una velocidad muy baja durante 3 a 5 minutos.
  - la operación de descongelación automática anula el funcionamiento de la calefacción cuando sea necesario.
- En el modo ventilador, el control de temperatura no está disponible.

### Cambio de la unidad de temperatura

(Ajustes de fábrica: °F)

Al pulsar , la unidad de la temperatura cambia (°F ⇌ °C).



## 5. AJUSTE DEL FLUJO DE AIRE

### 5.1. Ajuste de la velocidad del ventilador

- Pulse FAN SPEED para controlar la velocidad del ventilador.

La velocidad del ventilador cambia de la siguiente forma.



Al seleccionar **AUTO**, la velocidad del ventilador depende de las condiciones de funcionamiento.

**NOTA:** En el modo seco, la velocidad del ventilador está fijada en **AUTO**.

### 5.2. Ajuste de la dirección del flujo de aire

Para obtener detalles sobre el rango del flujo de aire, consulte "Rango de la dirección del flujo de aire".

#### Ajuste de la dirección del flujo de aire arriba / abajo

- Pulse para ajustar la dirección del flujo de aire arriba / abajo.

#### Ajuste de la dirección del flujo de aire izquierda / derecha

### ATENCIÓN

- Antes de ajustar la dirección del flujo izquierda/derecha, asegúrese de que la rejilla horizontal se haya detenido por completo.

- Ajuste dos perillas a mano.

## Ajuste del funcionamiento de vaivén

Pulse **SWING** para iniciar/detener el funcionamiento de vaivén.

**NOTA:** El funcionamiento de vaivén puede detenerse temporalmente cuando el ventilador de la unidad interior gira a una velocidad muy baja o se está deteniendo.

## Rango de la dirección del flujo de aire

Dirección del flujo de aire arriba / abajo

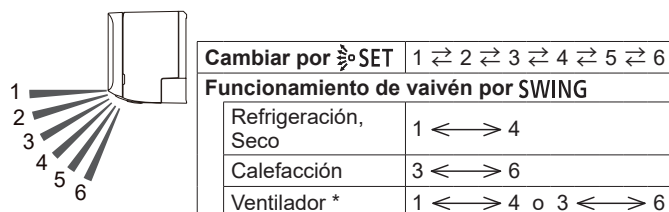

\* El rango del funcionamiento de vaivén depende de la dirección de flujo de aire establecida antes del funcionamiento de vaivén.

### NOTAS:

- No ajuste las rejillas horizontales con la mano.
- En el modo Automático o Calefacción, la dirección del flujo de aire permanece en la posición 1 durante un tiempo desde el inicio de la operación.
- En el modo Refrigeración o Seco, se recomienda la posición 1-3 para evitar que las gotas de condensación dañen su propiedad. Si la posición 4-6 se mantiene durante 30 minutos o más en estos modos, la dirección del flujo de aire cambia a la posición 3 automáticamente.
- Al usar la aplicación móvil (es necesario un adaptador WLAN opcional), el flujo de aire ascendente / descendente puede seleccionarse en 4 posiciones.

## 6. FUNCIONAMIENTO DEL TEMPORIZADOR

**NOTA:** Cuando el indicador [ON/OFF] de la unidad interior parpadea, ajuste de nuevo el reloj y el temporizador. Este parpadeo indica que el reloj interno falla debido a una interrupción del suministro eléctrico.

### Procedimiento de ajuste del temporizador

- Pulse **TIMER** para seleccionar la operación del temporizador.

Cada vez que pulse el botón, el funcionamiento del temporizador cambiará como se indica a continuación:

	Temporizador de Apagado	Detiene el funcionamiento a la hora deseada.
	Temporizador de Encendido	Inicia el funcionamiento a la hora deseada.
	Temporizador de programa	Funciona como una combinación del temporizador de Encendido y el temporizador de Apagado.

- Para cancelar el ajuste del temporizador durante el procedimiento, pulse **CANCEL** de nuevo.
  - Para configurar el temporizador de reposo, pulse **SLEEP**. (Consulte "6.3. Temporizador de reposo".)
- Defina el funcionamiento de cada temporizador. Para obtener información detallada, consulte las instrucciones que figuran a continuación para el ajuste de cada temporizador.

### 6.1. Temporizador On (encendido) o temporizador Off (apagado)

- Seleccione el temporizador de Encendido o el temporizador de Apagado en el paso 1 del "Procedimiento de ajuste del temporizador".
- Cada vez que pulse el botón **TEMP/SELECT** (ON/OFF), la hora cambiará como se indica a continuación:



- Cuando utilice el temporizador Encendido, configure la hora mientras el indicador **ON** en la pantalla del mando a distancia está parpadeando.
- Cuando utilice el temporizador Apagado, configure la hora mientras el indicador **OFF** en la pantalla del mando a distancia está parpadeando.
- Para desactivar el temporizador Encendido/Apagado, pulse **CANCEL** mientras [ON] o [OFF] aparecen en la pantalla del mando a distancia. El indicador desaparecerá.

**NOTA:** Si ajusta el temporizador de reposo después de ajustar el temporizador On (encendido) o el temporizador Off (apagado), ambos serán cancelados.

### 6.2. Temporizador de programa

- Ajuste el temporizador Encendido y el temporizador Apagado. (Consulte "6.1. Temporizador On (encendido) o temporizador Off (apagado)").
- Seleccione el temporizador de Programa en el paso 1 del "Procedimiento de ajuste del temporizador".

Una vez transcurrido el tiempo establecido por el temporizador anterior, el temporizador configurado más tarde comenzará la cuenta atrás. El orden del funcionamiento del temporizador se visualiza de la siguiente forma:

Temporizador	Indicador en la pantalla del mando a distancia
Temporizador Apagado→Encendido	
Temporizador Encendido→Apagado	

**NOTA:** Si se ajusta el temporizador de reposo después de ajustar el temporizador de programa, el temporizador de programa se cancela.

### 6.3. Temporizador de reposo

El temporizador de reposo permite dormir cómodamente al moderar el funcionamiento del acondicionador de aire gradualmente.

Pulse **SLEEP**.

Cada vez que pulse el botón, la hora cambiará como se indica a continuación:



Para repetir el temporizador de reposo, presione el botón cuando **SLEEP** no se muestre el indicador.

Durante el funcionamiento del temporizador de reposo, la temperatura de ajuste cambia como la siguiente figura.

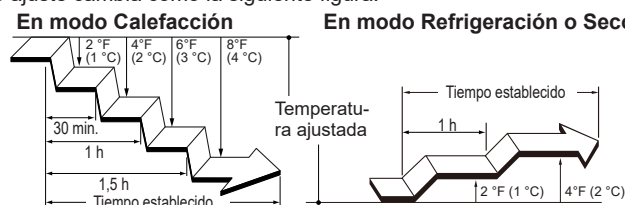

Una vez transcurrida la hora configurada, el acondicionador de aire se apaga.

## 7. FUNCIONAMIENTO DE AHORRO DE ENERGÍA

### 7.1. Funcionamiento económico

Ahorra más electricidad que otros modos de funcionamiento al cambiar la temperatura de ajuste a una configuración moderada.

☞ Pulse **ECONOMY** para activar/desactivar el funcionamiento económico.

El indicador [  ] de la unidad interior se encenderá.

Modo de funcionamiento	Temperatura de la habitación
Refrigeración/Seco	Unos cuantos grados más que la temperatura de ajuste
Calefacción	Unos cuantos grados menos que la temperatura de ajuste

#### NOTAS:

- En el modo Refrigeración, Calefacción y Seco, el rendimiento máximo es aproximadamente el 70% del funcionamiento normal del acondicionador de aire.
- Este modo de funcionamiento no se puede realizar cuando la temperatura se supervisa en el modo Automático.
- En caso de que el acondicionador de aire sea de tipo múltiple, el modo de funcionamiento económico solo está disponible para la unidad interior establecida.

### 7.2. Control del ventilador para ahorrar energía

En el funcionamiento de refrigeración, cuando la temperatura de la sala alcanza la temperatura establecida, el ventilador de la unidad interior funciona de forma intermitente para ahorrar energía. (Esta función está desactivada en el momento de la compra).

Para cambiar el ajuste, siga los siguientes pasos;

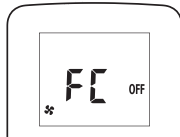

1. Pulse **ON/OFF** hasta que los indicadores en el mando a distancia se apaguen.
2. Mantenga pulsado **FAN SPEED** durante más de 5 segundos.  
Aparecerá el **FE** y el estado actual.  
**ON** : Activado  
**OFF** : Desactivado
3. Pulse **TEMP/SELECT** () para cambiar el estado.
4. Pulse **ON/OFF** para enviar el ajuste de la unidad interior.  
El visualizador volverá a la pantalla original.

**NOTA:** Si no pulsa botón alguno durante 30 segundos después de **FE** visualizar, **FE** se apagará. En este caso, repita el ajuste desde el paso 2.

## 8. OTROS MODOS DE FUNCIONAMIENTO

### 8.1. Operación de alta potencia

En el funcionamiento de alta potencia, el acondicionador de aire funcionará a su máxima potencia y un potente flujo de aire enfriará o calentará rápidamente la habitación.

**NOTAS:** En las conexiones múltiples, esta función no puede utilizarse.

☞ Pulse **POWERFUL** para activar/desactivar el funcionamiento de alta potencia.

Al activarse, la unidad interior emitirá 2 cortos pitidos.

Al desactivarse, la unidad interior emitirá 1 cortos pitidos.

La operación de alta potencia se apaga automáticamente en las siguientes situaciones:

- El funcionamiento de alta potencia se ejecuta durante un cierto período de tiempo y la temperatura ambiente alcanza la temperatura establecida en el modo de refrigeración, seco o calefacción.
- 20 minutos después de que la operación de alta potencia haya comenzado.

#### NOTAS:



- La dirección del flujo de aire y la velocidad del ventilador se controlan automáticamente.
- La operación de alta potencia no se puede utilizar al mismo tiempo que el funcionamiento Económico.
- Si el mando a distancia con cable (opcional) está conectado, esta función estará restringida.

## 8.2. Funcionamiento mínimo con calefacción (opcional)

#### NOTA:

- Esta función solo está disponible a través del control LAN inalámbrico (opcional).

El funcionamiento mínimo con calefacción mantiene la temperatura ambiente a 50 °F (10 °C) para evitar que la temperatura ambiente baje demasiado.

- Al activarse, el indicador [  ] de la unidad interior se encenderá.
- Al desactivar, el indicador [  ] se apagará.

#### NOTAS:

- Durante el funcionamiento mínimo con calefacción, solo es válida la configuración del flujo de aire ascendente/descendente.
- Cuando la temperatura de la habitación es suficientemente elevada, esta operación no se ejecutará.
- En el acondicionador de aire de tipo multi partido, la temperatura de la habitación aumentará a más de 50 °F (10 °C) si las otras unidades interiores funcionan en modo Calefacción. Cuando utilice la operación de calor mínimo, recomendamos configurar todas las unidades interiores en funcionamiento de calor mínimo.

## 9. AJUSTES DURANTE LA INSTALACIÓN

### 9.1. Configuración del código personalizado del mando a distancia

Al configurar el código personalizado de la unidad interior y el mando a distancia, puede especificar el acondicionador de aire que controla el mando a distancia.

Cuando haya dos o más acondicionadores de aire en la habitación y desee utilizarlos por separado, configure el código personalizado (4 selecciones posibles).

**NOTA:** Si los códigos personalizados son diferentes entre la unidad interior y el mando a distancia, la unidad interior no puede recibir una señal del mando a distancia.

#### Cómo configurar el código personalizado del mando a distancia

1. Pulse **ON/OFF** hasta que los indicadores en el mando a distancia se apaguen.
2. Mantenga pulsado **MODE** durante más de 5 segundos.  
Se visualizará el código personalizado actual (inicialmente establecido en A).
3. Pulse **TEMP/SELECT** () para cambiar el código personalizado entre  
A (a) ↔ B (b) ↔ C (c) ↔ D (d).  
\* Haga corresponder el código personalizado con el código personalizado del acondicionador de aire.
4. Pulse **MODE** de nuevo.  
El código personalizado quedará configurado.  
El visualizador volverá a la pantalla original.

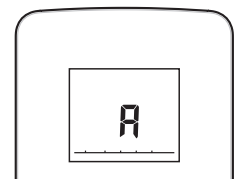

- Para cambiar el código personalizado del acondicionador de aire, póngase en contacto con personal de servicio autorizado (inicialmente establecido en A).
- Si no pulsa botón alguno durante 30 segundos después de visualizar el código personalizado, el código personalizado vuelve a la pantalla original.
- Dependiendo del mando a distancia, el código personalizado puede volver a A al cambiar las baterías. En este caso, reinicie el código personalizado cuando sea necesario. Si desconoce el código personalizado del acondicionador de aire, pruebe cada uno de los códigos hasta que encuentre el código que haga funcionar el acondicionador de aire.

## 10. LIMPIEZA Y MANTENIMIENTO

### ⚠ ATENCIÓN

- Antes de limpiar el producto, asegúrese de apagarlo y desconectar la alimentación.
  - Antes de poner en marcha la unidad, compruebe que la rejilla de entrada esté completamente cerrada. Si no estuviera completamente cerrada, podría afectar al correcto funcionamiento o al rendimiento del acondicionador de aire.
  - Si la limpieza del filtro implica un trabajo de altura, consulte al personal de servicio técnico autorizado.
- No toque las rejillas de aluminio del intercambiador de calor incorporado en la unidad interior para evitar lesiones personales cuando realice el mantenimiento de la unidad.
  - No esponga la unidad interior a insecticidas líquidos ni sprays para el pelo.
  - No se coloque sobre superficies resbaladizas, irregulares o inestables cuando realice las tareas de mantenimiento de la unidad.

Filtros de purificación de aire

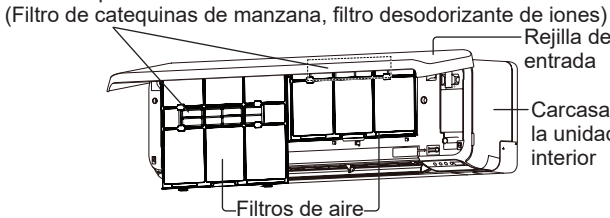

La frecuencia de la limpieza es la que se muestra en la siguiente tabla.

Qué hacer		Frecuencia
Carcasa de la unidad interior	Limpieza	Al notar
Filtro de aire	Limpieza	Cada 2 semanas
Filtro de catequina-manzana (UTR-FA16) (Blanco)	Sustitución	Cada 3 meses
Filtro de desodorización iónica (UTR-FA16-2) (Azul claro)	Limpieza	Cada 3 meses
	Sustitución	Cada 3 años

\* Los filtros de purificación de aire se venden por separado. Cuando deban sustituirse, póngase en contacto con la tienda donde lo compró.

### Limpieza de la carcasa de la unidad interior

#### NOTAS:

- No utilice agua a más de 104 °F(40 °C).
  - No utilice un limpiador abrasivo, solventes volátiles como el benceno o disolventes.
1. Limpie suavemente la carcasa de la unidad interior con un paño suave humedecido con agua tibia.
  2. Limpie suavemente la carcasa de la unidad interior con un paño seco y suave.

### Limpieza del filtro de aire

1. Abra la rejilla de entrada hasta que oiga un chasquido.

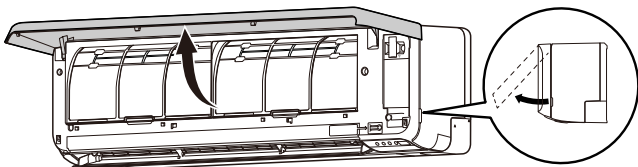

2. Retire los filtros de aire.

Levante la manilla del filtro de aire, desconecte las dos lengüetas inferiores y extráigalas.

Manilla del filtro de aire

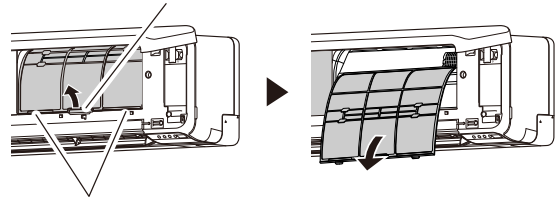

Pestañas (2 posiciones)

3. Retire el polvo de cualquiera de las siguientes formas.

- Limpieza con aspiradora.
- Lavado con detergente suave y agua tibia. Después del lavado, seque bien los filtros de aire a la sombra.

4. Sustituya los filtros de aire.

Alinee los lados del filtro de aire con el panel y empújelo completamente. Compruebe que las dos pestañas inferiores vuelvan a sus orificios en la unidad interior correctamente.

5. Cierre la rejilla de entrada.

Presione en los 4 puntos de la rejilla de entrada para cerrarla completamente.

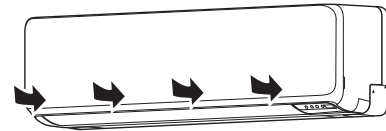

**NOTA:** Si se acumula suciedad en el filtro de aire, se reducirá el flujo de aire, disminuirá la eficiencia operativa y aumentará el ruido.

### Limpieza del filtro de deodorización de iones y sustitución del filtro de catequinas de manzana

1. Retire los filtros de aire. Consulte los pasos 1 ~ 2 de "Limpieza del filtro de aire".
2. Retire los filtros de purificación de aire del su soporte.

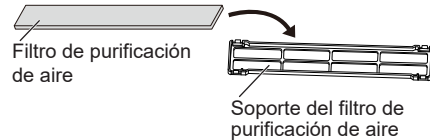

3. Empape el filtro desodorizante de iones (azul claro) con agua caliente a alta presión, hasta que la superficie de los filtros quede cubierta con agua.
4. Lave el filtro desodorizante de iones con un detergente neutro diluido. No lo rasque ni lo frote, dado que el efecto desodorizante podría disminuir.
5. Enjuague el filtro desodorizante de iones bajo el chorro de agua corriente.
6. Deje secar el filtro desodorizante de iones a la sombra.
7. Coloque los filtros limpios o nuevos en los soportes de los filtros de depuración de aire.

**NOTA:** Utilice el filtro de catequinas de manzana tan pronto como sea posible tras haber abierto el paquete. El efecto de purificación del aire disminuye cuando los filtros se dejan en un paquete abierto.

8. Coloque los soportes del filtro de purificación de aire en los filtros de aire.

Encaje los 4 ganchos de la parte posterior del soporte del filtro de depuración de aire con el pasador situado en ambos extremos del filtro de aire.

Gancho (4 posiciones en la parte posterior)

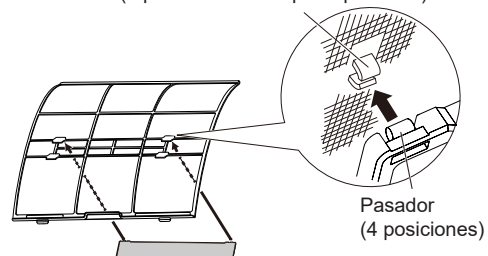

**NOTA:** Tenga cuidado de que el filtro de depuración de aire no sobresalga del soporte.

- Vuelva a colocar los filtros de aire y cierre la rejilla de entrada. Consulte los pasos 4 ~ 5 de "Limpieza del filtro de aire".

### Sustitución del filtro desodorizante de iones

- Retire los filtros de aire. Consulte los pasos 1 ~ 2 de "Limpieza del filtro de aire".
- Retire el filtro desodorizante de iones (azul claro) del soporte del filtro de purificación de aire.
- Coloque el nuevo filtro desodorizante de iones.

### Cómo extraer e instalar la rejilla de entrada

#### Extracción de la rejilla de entrada

- Abra la rejilla de entrada hasta que oiga un chasquido.
- Tire de los ejes de montaje, manteniendo la rejilla de entrada en posición horizontal.

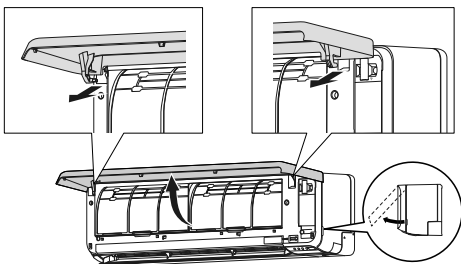

#### Instalación de la rejilla de entrada

- Mientras sujeta la rejilla de entrada de forma horizontal, ajuste los ejes de montaje izquierdo y derecho en los cojinetes de la parte superior del panel frontal. Inserte el eje hasta que encaje para enganchar cada eje correctamente.
- Cierre la rejilla de entrada.
- Presione en los 4 puntos de la rejilla de entrada para cerrarla completamente.

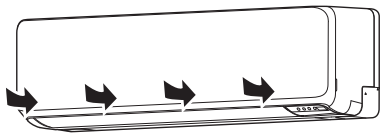

### Tras un período de tiempo prolongado sin usar la unidad

Si la unidad interior no se ha puesto en marcha durante 1 mes o más, utilice el modo de funcionamiento de ventilador durante medio día para secar completamente las piezas internas antes de usar el modo de funcionamiento normal.

### Inspección adicional

Después de un largo período de uso, el polvo acumulado dentro de la unidad interior puede reducir el rendimiento del producto aunque haya seguido las instrucciones de mantenimiento de la unidad. En ese caso, se recomienda la inspección del producto.

Para más información, consulte con el personal de servicio autorizado.

### Restablecimiento del Indicador del Filtro (Ajuste Especial)

Esta función se puede utilizar si se configura correctamente durante la instalación. Consulte con el personal de servicio autorizado para utilizar esta función.

- Limpie el filtro de aire cuando la luz indicadora muestre lo siguiente:

Luz indicadora	Patrón de parpadeo
	Parpadea 3 veces a intervalos de 21 segundos

De limpiar, reinicie el indicador de filtro pulsando en la unidad interior durante 2 segundos o menos. (Consulte la página 4.)

## 11. INFORMACIÓN GENERAL

### Rendimiento de la calefacción

Este acondicionador de aire funciona sobre el principio de la bomba de calor, absorbiendo el calor del aire exterior y transfiriendo el calor a la unidad interior. Como resultado, el rendimiento de funcionamiento se verá reducido cuando la temperatura del aire exterior descienda.

Si considera que el rendimiento de la calefacción es insuficiente, le recomendamos que utilice este acondicionador de aire junto a otros tipos de aparatos de calefacción.

### Funcionamiento de descongelación automática

Cuando la temperatura exterior es muy baja y el nivel de humedad muy alto, es posible que se forme escarcha en la unidad exterior durante el funcionamiento de calefacción. Esto podría reducir el rendimiento del funcionamiento del producto.

Para la protección contra la escarcha, este acondicionador de aire dispone de una función de descongelación automática.

Si se forma escarcha, el acondicionador de aire se detiene temporalmente y se pone en funcionamiento el circuito de descongelación brevemente (Máx. 15 minutos).

El indicador [ ] de la unidad interior parpadea durante esta operación.

Si se forma escarcha en la unidad exterior después del funcionamiento de calefacción, la unidad exterior se detendrá automáticamente tras unos pocos minutos de funcionamiento. A continuación, comenzará el funcionamiento de descongelación automática.

### Función de reinicio automático

En caso de interrupción en el suministro eléctrico, como un apagón, el acondicionador de aire se detiene. Pero se pone en marcha automáticamente y continúa en el funcionamiento anterior cuando se reanuda el suministro eléctrico.

Si se produce una interrupción del suministro eléctrico después de que se haya ajustado el temporizador, se restablecerá la cuenta atrás del temporizador.

Una vez que se reanuda el suministro eléctrico, el indicador [ ⚡ ] de la unidad interior parpadea para notificar que se ha producido un fallo en el temporizador. En este caso, resetee el reloj y la configuración del temporizador.

### Fallos de funcionamiento ocasionados por otros dispositivos eléctricos

El empleo de otros dispositivos eléctricos como, por ejemplo, una máquina de afeitar eléctrica, o el uso de un transmisor de radio inalámbrico cerca del acondicionador de aire puede provocar un fallo en el funcionamiento.

Si se produjera un fallo en el funcionamiento, desconecte una vez el disyuntor de circuito. Vuelva a conectarlo y reanude el funcionamiento con el mando a distancia.

### Temperatura de la unidad interior y rango de humedad

Los rangos permisibles de temperatura y humedad son los siguientes:

Temperatura interior	Refrigeración/ Seco	[°F (°C)]	64 a 89 (18 a 32)
	Calefacción	[°F (°C)]	60 a 86 (16 a 30)
Humedad interior		[%]	80 o menos *1)

\* 1) Si el acondicionador de aire se usa continuamente durante muchas horas, el agua puede condensarse en la superficie y gotear.

- Si la unidad funciona bajo las condiciones excepto el rango de temperatura permitido, el funcionamiento del acondicionador de aire puede detenerse debido a que el circuito de protección automática funciona.
- Dependiendo de las condiciones de operación, el intercambiador de calor puede congelarse, causando fugas de agua u otro mal funcionamiento (en el modo Refrigeración o Seco).

### Otra información

- No use el acondicionador de aire para ningún otro propósito que no sea refrigeración/seco de la habitación, calefacción de la habitación o ventilador.
- Para conocer los rangos permisibles de temperatura y humedad para la unidad exterior, consulte el manual de instalación de la unidad exterior.

### Calefacción de emergencia (configuración especial)

Se puede utilizar un calentador auxiliar en lugar de la unidad exterior si el calentador auxiliar está conectado y la función está configurada correctamente durante la instalación.

Consulte con el personal de servicio autorizado para utilizar esta función.

Para activar/desactivar esta función, pulse en la unidad interior durante 2 segundos o menos durante el funcionamiento de calefacción. (Consulte la página 4.)

Durante el funcionamiento de calefacción de emergencia, [ ] el piloto indicador parpadeará (3 segundos encendido, 1 segundo apagado).

## 12. PIEZAS OPCIONALES

### 12.1. Mando a distancia con cable

Se puede utilizar el mando a distancia con cable opcional.

**Puede utilizar tanto el mando a distancia inalámbrico como el mando a distancia con cable de forma conjunta.**

Sin embargo, algunas funciones del mando a distancia inalámbrico pueden quedar restringidas. Si intenta ajustar funciones restringidas, se oirá un pitido, [ [ ] ], [ [ ] ], [ [ ] ] y el indicador [ [ ] ] de la unidad parpadeará.

<Funciones restringidas para el mando a distancia inalámbrico>

Cuando se utilice conjuntamente con el mando a distancia con cable (2 cables)

- Operación de alta potencia

**Puede utilizar el mando a distancia con cable y el control LAN inalámbrico juntos (opcional).**

Sin embargo, algunas operaciones de la aplicación móvil estarán restringidas.

**Mando a distancia múltiple**

Se pueden conectar dos mandos a distancia con cable a un acondicionador de aire.

Cualquiera de los mandos a distancia puede controlar el acondicionador de aire. Sin embargo, las funciones del temporizador no pueden ser utilizadas por la unidad secundaria.

**Control en grupo**

Un mando a distancia puede controlar hasta 16 acondicionadores de aire. Todos los acondicionadores de aire funcionarán con la misma configuración.

No se pueden utilizar el control de grupo y el control LAN inalámbrico juntos.

### 12.2. Control LAN inalámbrico

Para utilizar el control de la LAN inalámbrica, es necesario el adaptador WLAN y la aplicación móvil.

Para saber cómo funciona la aplicación móvil, consulte el manual de funcionamiento de la aplicación móvil.

Anote el SSID y el código PIN en la tabla siguiente.

Etiqueta LAN inalámbrico

MAC: \*\*\*\*\*  
SSID: AP-WF\*\*\*\*\*  
PIN: \*\*\*\*\*

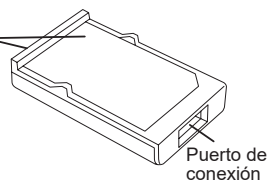

Información sobre el adaptador WLAN

SSID	
PIN	

Google Play es un marca registrada de Google Inc.

App Store es una marca de servicio de Apple Inc., registrada en EE.UU. y otros países.

### Ajustes para usar el control LAN inalámbrico

#### Paso 1. Instalación del software de la aplicación

1. Abra "Google Play" o "App Store" dependiendo de su tipo de smartphone o tableta PC.
2. Busque "FGLair".
3. Instale el software de la aplicación (aplicación móvil) siguiendo las instrucciones en su pantalla.

#### Paso 2. Registro del usuario

1. Abra la aplicación móvil instalada.
2. Registre el usuario (con otro smartphone o tableta PC) siguiendo las instrucciones en la sección Crear una cuenta de la app móvil.

#### Paso 3. Instalación de adaptador WLAN

### ATENCIÓN

- ❗ • Cerciérese de apagar el suministro eléctrico de acondicionador de aire cuando lo instale o lo desinstale para evitar posibles descargas eléctricas.
- ⊘ • No introduzca los dedos ni palos, etc., en la parte de la conexión de este producto ni en la ranura de conexión de la unidad interna. De otro modo, podría producirse una descarga eléctrica o algún daño al producto.
- No se ponga de pie en una plataforma inestable al instalar o retirar este producto para evitar lesiones.

1. Cerciérese de apagar el acondicionador de aire y de desconectar todos los suministros eléctricos.

2. Abra la rejilla de entrada.

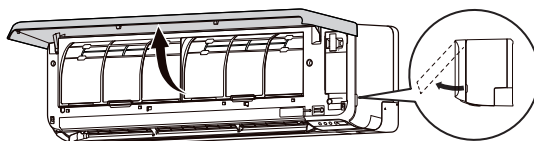

3. Abra la tapa del adaptador WLAN hasta que encaje.

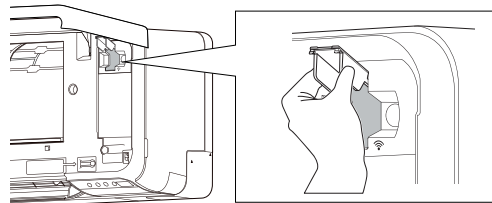

4. Conecte el adaptador WLAN en la ranura de conexión de la unidad interior en la dirección indicada en la figura.

Lado de la etiqueta

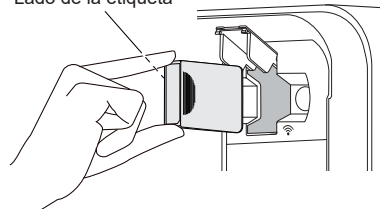

5. Cierre la tapa del adaptador WLAN y la rejilla de entrada.

#### Paso 4. Registro del aire acondicionado (sintonización del adaptador WLAN)

#### NOTAS:

- Antes de comenzar con estos ajustes, vuelva a conectar el suministro eléctrico del acondicionador de aire y espere durante 60 segundos o más.
  - Compruebe que el smartphone o la tableta estén vinculados al punto de acceso al que va a conectar el aire acondicionado. El ajuste no funcionará si no está conectado al mismo punto de acceso.
  - Para controlar 2 o más acondicionadores de aire con el mismo smartphone o tablet PC, repita la configuración del modo seleccionado.
- ☞ Registre el acondicionador de aire siguiendo las instrucciones de la aplicación móvil. Este manual de funcionamiento solo describe el procedimiento de ajuste del mando a distancia.

Una vez completado el registro, el indicador [  ] de la unidad interior se enciende.

#### Para referencia

##### <Conexión manual>

Procedimiento de ajustes del mando a distancia

**NOTA:** Si no pulsa ningún botón del mando a distancia durante 60 segundos, la pantalla del mando a distancia volverá a la pantalla original.

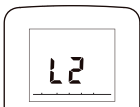

1. Pulse  2 veces tal y como figura en la página 3.

 se visualizará en la pantalla del mando a distancia.



2. Pulse .

3. Compruebe que "" aparece en la pantalla del mando a distancia.

Si aparece "", pulse TEMP/SELECT () para seleccionar "",



4. Pulse .

La unidad interior entra en el modo de conexión manual y el indicador [  ] de la unidad interior parpadeará.

**NOTA:** Si tras varios minutos no se completa el registro, el modo manual se cancela y el indicador [  ] se apaga. En esta caso, repita el ajuste del mando a distancia.

##### <Conexión fácil>

Procedimiento de ajustes del mando a distancia

**NOTA:** Si no pulsa ningún botón del mando a distancia durante 60 segundos, la pantalla del mando a distancia volverá a la pantalla original.

1. Pulse  2 veces tal y como figura en la página 3.

 se visualizará en la pantalla del mando a distancia.

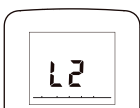

2. Pulse .

3. Seleccione  utilizando TEMP/SELECT ()



4. Pulse .

La unidad interior entra en el modo de conexión fácil y el [  ] indicador de la unidad interior parpadeará (encendido/apagado = 1 s/1 s).

Cuando el adaptador WLAN encuentre un punto de acceso WLAN accesible, el parpadeo se ralentizará (encendido/apagado = 2 s/0,5 s).

**NOTA:** Si la conexión con el punto de acceso no se completa en varios minutos, el modo de conexión fácil se cancela y el indicador [  ] se apaga. En esta caso, repita el ajuste del mando a distancia.

## Desactivación temporal de LAN inalámbrica

**NOTA:** Si no pulsa ningún botón del mando a distancia durante 60 segundos, la pantalla del mando a distancia volverá a la pantalla original.

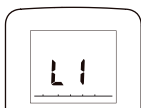

1. Pulse  con la punta de un bolígrafo u otro objeto pequeño.

Aparecerá "".



2. Pulse .

Aparecerá el estado actual.

	Activado
	Desactivado

3. Seleccione  utilizando TEMP/SELECT ()



4. Pulse .

El indicador [  ] de la unidad interior se apagará.

\* Si desea activar de nuevo el LAN inalámbrico, seleccione "" en el paso 3.

## Inicialización (restablecimiento)

Inicialice (reinicie) este producto en las siguientes situaciones:

- Cambio del punto de acceso
- Al desechar este producto
- Al transferir este producto a un tercero

### Anulación del registro del acondicionador de aire

Dar de baja el acondicionador de aire utilizando la app móvil. (Consulte el manual de funcionamiento de la aplicación móvil para más detalles).

### Inicialización del adaptador WLAN

**NOTA:** Si no pulsa ningún botón del mando a distancia durante 60 segundos, la pantalla del mando a distancia volverá a la pantalla original.

1. Pulse  3 veces tal y como figura en la página 3.

 se visualizará en la pantalla del mando a distancia.

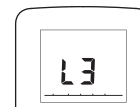

2. Pulse .

"" aparecerá.



3. Mantenga pulsado  durante más de 5 segundos.

El indicador [  ] de la unidad interior parpadeará rápidamente y se apagará.

### En caso de continuar su uso

Si usted o un tercero desea continuar usando el producto, siga los pasos en "Registro del aire acondicionado (sintonización del adaptador WLAN)" para volver a conectarse a un punto de acceso diferente.

**NOTA:** El ajuste de la LAN inalámbrica no es posible si el dueño anterior no canceló el registro o no inicializó este producto. En este caso, póngase en contacto con su personal de servicio autorizado.

## Actualización de firmware

### ATENCIÓN

No desconecte el cable de alimentación ni apague el disyuntor durante la actualización del firmware de la unidad interior o del adaptador WLAN. Puede provocar un fallo de funcionamiento.

### Para adaptador WLAN

El firmware del adaptador WLAN puede actualizarse automáticamente.

Durante la actualización, no se puede utilizar el acondicionador de aire desde la aplicación móvil. Tardará un máximo de 5 minutos.

### Para la unidad interior

El firmware de la unidad interior se puede actualizar. Puede configurar el programa de actualización o actualizar el firmware manualmente desde la aplicación móvil. Para obtener más información, consulte el manual de funcionamiento de la aplicación móvil.

Durante la actualización, los pilotos indicadores parpadearán y el acondicionador de aire detiene el funcionamiento. (Consulte "Estado de las luces indicadores".) Tardará un máximo de 30 minutos.

## 12.3. Acondicionador de aire de tipo múltiple

Esta unidad interior se puede conectar a una unidad exterior de tipo múltiple. El acondicionador de aire de tipo múltiple permite el funcionamiento de múltiples unidades interiores en múltiples ubicaciones. Las unidades interiores pueden funcionar simultáneamente, según su potencia respectiva.

### Uso simultáneo de múltiples unidades

- Cuando se utiliza un acondicionador de aire de tipo múltiple, las múltiples unidades interiores se pueden hacer funcionar simultáneamente, pero cuando 2 o más unidades interiores del mismo grupo funcionen simultáneamente, la eficiencia de la calefacción y la refrigeración será inferior a cuando se utilice una sola unidad interior. De la misma forma, si desea utilizar más de 1 unidad interior al mismo tiempo para refrigerar, el uso debería concentrarse por la noche y en otros momentos en que se requiera una salida inferior. Igualmente, al utilizar simultáneamente múltiples unidades para la calefacción, se recomienda utilizarlas junto con otros calefactores auxiliares, cuando sea necesario.
- Las condiciones de temperatura ambiental y exterior, la estructura de las salas y el número de personas presentes también pueden conllevar diferencias en la eficacia del funcionamiento. Se recomienda probar varios patrones de funcionamiento para poder determinar el nivel de la salida de calefacción y refrigeración que proporcionan las unidades, y utilizarlas de la forma que mejor se adapte al estilo de vida de su familia.
- Si descubre que 1 o más unidades produce un bajo nivel de refrigeración o calefacción durante el funcionamiento simultáneo, le recomendamos que detenga el funcionamiento simultáneo de las unidades múltiples.
- No es posible el funcionamiento en los distintos modos operativos siguientes. Si la unidad interior recibe instrucciones para entrar en un modo de funcionamiento que no puede ejecutar, el indicador [ ] de la unidad interior parpadeará (1 segundo encendido y 1 segundo apagado) y la unidad entrará en el modo en espera.
  - Modo de calefacción y modo de refrigeración (o modo seco)
  - Modo de calefacción y modo de ventilador
- Es posible el funcionamiento en los distintos modos operativos siguientes.
  - Modo de refrigeración y modo seco
  - Modo de refrigeración y modo de ventilador
  - Modo seco y modo de ventilador
- El modo de funcionamiento [modo de calefacción o modo de refrigeración (seco)] de la unidad exterior está determinado por el modo de funcionamiento de la unidad interior utilizada en primer lugar. Si la unidad interior se inició en el modo de ventilador, el modo de funcionamiento de la unidad exterior no se determinará.

Por ejemplo, si la unidad interior (A) se inició en el modo de ventilador y la unidad interior (B) se hizo funcionar en el modo de calefacción, la unidad interior (A) iniciaría temporalmente el funcionamiento en el modo de ventilador pero cuando la unidad interior (B) empiece a funcionar en el modo de calefacción, el indicador [ ] de la unidad interior (A) empezaría a parpadear (1 segundo encendido y 1 segundo apagado) y entraría en el modo en espera. La unidad interior (B) continuaría funcionando en el modo de calefacción.

## 13. RESOLUCIÓN DE PROBLEMAS



### ADVERTENCIA



En caso de que se produzcan los siguientes eventos, detenga inmediatamente el funcionamiento del aire acondicionado y desconecte el suministro de alimentación mediante el disyuntor eléctrico o desconectando la alimentación. A continuación, consulte con el distribuidor o el personal de servicio autorizado.

Mientras la unidad está conectada a la alimentación, no está aislada de la alimentación incluso aunque la unidad esté apagada.

- La unidad huele a quemado o sale humo
- La unidad presenta fugas de agua

### No funciona.

- ¿Se ha producido una interrupción del suministro eléctrico? En este caso, la unidad se reinicia automáticamente después de reanudar la alimentación. (Consulte la **página 8.**)
- ¿El disyuntor de circuito está apagado? ⇒ Encienda el disyuntor de circuito.
- ¿Se ha fundido un fusible o se ha disparado el disyuntor de circuito? ⇒ Cambie el fusible o reinicie el disyuntor de circuito.
- ¿Está funcionando el temporizador? ⇒ Para comprobar o desactivar el ajuste del temporizador, consulte la **página 5.**
- <Al utilizar el control de LAN inalámbrica> ¿está el adaptador WLAN en una actualización de firmware? Durante la actualización del adaptador WLAN, no se puede utilizar el acondicionador de aire desde la aplicación móvil. Opere desde el mando a distancia o espere hasta que se complete la actualización (durante un máximo de 5 minutos).
- <Al utilizar el control de LAN inalámbrica> ¿está la unidad interior en una actualización de firmware? Durante la actualización del firmware de la unidad interior, el acondicionador de aire acondicionado detiene el funcionamiento. Espere hasta que se haya completado la actualización. (durante un máximo de 30 minutos).

### Rendimiento de refrigeración o calefacción insuficiente.

- ¿Funciona la unidad bajo las condiciones excepto el rango de temperatura permisible? En este caso, el acondicionador de aire puede detenerse debido a que el circuito de protección automática funciona.
- ¿Está sucio el filtro de aire? ⇒ Limpie el filtro de aire. (Consulte la **página 7.**)
- ¿Está bloqueado el puerto de salida o la rejilla de entrada de la unidad interior? ⇒ Retire las obstrucciones.
- ¿Se ha ajustado adecuadamente la temperatura de la habitación? ⇒ Para cambiar el ajuste de temperatura, consulte la **página 4.**
- ¿Se ha dejado abierta una ventana o una puerta? ⇒ Cierre la ventana o puerta.
- ¿La velocidad del ventilador está ajustada en Silencio? ⇒ Para cambiar la velocidad del ventilador, consulte la **página 4.**
- <En el modo Refrigeración> ¿La luz directa o fuerte del sol brilla en la habitación? ⇒ Cierre las cortinas.
- <En el modo Refrigeración> ¿Hay ordenadores u otros aparatos que generen calor encendidos o demasiadas personas en la habitación en el funcionamiento de refrigeración? ⇒ Apague el aparato de calefacción o las computadoras, o ajuste la temperatura más baja. (Consulte la **página 4.**)

### La humedad no baja durante el funcionamiento en seco.

- No se puede configurar la humedad objetivo en modo Seco. Si nota que la humedad es alta, baje la temperatura.

### El flujo de aire es débil o se detiene.

- ¿La velocidad del ventilador está ajustada en Silencio?  
⇒ Para cambiar la velocidad del ventilador, consulte la **página 4**.
- ¿Se ha configurado el control del ventilador para ahorrar energía?  
En este caso, el ventilador de la unidad interior puede detenerse temporalmente durante la operación de Refrigeración.  
⇒ Para cancelar el control del ventilador para el ahorro de energía, consulte la **página 6**.
- <En el modo Calefacción> ¿Acaba de comenzar la operación?  
En este caso, el ventilador gira temporalmente a muy baja velocidad para calentar las partes internas de la unidad.
- <En el modo Calefacción> ¿La temperatura ambiente es más alta que la temperatura establecida?  
En este caso, la unidad exterior se detiene y el ventilador de la unidad interior gira a una velocidad muy baja.
- <En el modo Calefacción> parpadea el indicador [I]?  
En este caso, la operación de descongelación automática está funcionando. La unidad interior se detiene durante un máximo de 15 minutos. (Consulte la **página 8**.)
- <En el modo Seco> La unidad interior funciona con una velocidad de ventilador baja para ajustar la humedad de la habitación y es posible que se detenga de vez en cuando.
- <En el modo Automático> Durante la operación de monitoreo, el ventilador gira a una velocidad muy baja.
- <En la conexión múltiple> ¿Hay múltiples unidades configuradas en modos de funcionamiento diferentes como se muestra a continuación?  
En este caso, las unidades configuradas posteriormente se detendrán y el indicador [I] parpadeará.  
• Modo de calefacción y otro modo

### Se oyen ruidos.

- ¿Está funcionando la unidad, o inmediatamente después de detener la operación?  
En este caso, se puede escuchar el sonido del flujo de refrigerante. Este ruido se percibe especialmente durante 2 o 3 primeros minutos tras la puesta en funcionamiento.
- ¿Se oye un leve chirrido durante la operación?  
Este sonido se debe a una pequeña expansión y contracción del panel frontal a causa de los cambios de temperatura.
- <En el modo Calefacción> ¿Oyes un sonido chispeante?  
Este sonido está producido por la operación de Descongelación Automática. (Consulte la **página 8**.)

### La unidad desprende olor.

- El acondicionador de aire puede absorber diversos olores generados por los textiles interiores, muebles o humo de cigarrillos. Estos olores pueden ser emitidos durante la operación.

### La unidad emite vaho o vapor.

- <En el modo de refrigeración o seco> Una condensación formada con un proceso de enfriamiento repentino puede generar neblina.
- <En el modo Calefacción> ¿Parpadea el indicador [I] de la unidad interior?  
En este caso, el vapor puede elevarse desde la unidad exterior debido a la operación de descongelación automática. (Consulte la **página 8**.)

### La unidad exterior desprende agua.

- <En el modo Calefacción> Es posible que salga agua de la unidad exterior a causa del funcionamiento de descongelación automática. (Consulte la **página 8**.)

### La unidad funciona de forma diferente a como se ajustó en el mando a distancia.

- ¿Están agotadas las pilas del mando a distancia?  
⇒ Cambie las baterías.

### El funcionamiento se retrasa después del reinicio.

- ¿Se ha apagado de repente la fuente de alimentación?  
En este caso, el compresor no funcionará durante unos 3 minutos para evitar que se funda el fusible.

Detenga la unidad de inmediato y desactive el circuito eléctrico en los casos siguientes. A continuación, consulte con el personal de servicio autorizado.

- El problema persiste después de que haya realizado estas comprobaciones o diagnósticos.
- En la unidad interior, [I] y [⏸] parpadean mientras [⏸] parpadea rápidamente.

**NOTA:** Para solucionar cualquier problema relacionado con el control de la LAN inalámbrica, consulte el manual de configuración del adaptador WLAN o la aplicación móvil instalada en su smartphone o tableta.

### Estado de las luces indicadoras

📶 : La instrucción está relacionada con el control de LAN inalámbrica (opcional).

Patrón de iluminación: ○ Apagado, ● Encendido,



Parpadeando, — Cualquier estado

Estado	Causas y soluciones	Ver página
(3 veces)	Funcionamiento de descongelación automática ⇒ Espere hasta que finalice la descongelación (15 minutos como máximo).	8
(3 veces)	Indicador de filtro ⇒ Limpie el filtro de aire y restablezca la señal del filtro.	8
(Rápido)	Visualización de código de error ⇒ Compruebe el código del error y consulte al personal de servicio técnico autorizado.	13
(Lento)	Error de ajuste del temporizador debido a reinicio automático ⇒ Restablezca los ajustes del reloj y el temporizador.	8
(Lento)	Funcionamiento de prueba (solo para personal autorizado) ⇒ Pulse ⏸/I para interrumpir el funcionamiento de prueba.	-
(Lento)	La alimentación del punto de acceso no está encendida. ⇒ Compruebe que la alimentación del punto de acceso está encendida.	-
(Lento)	Existe la posibilidad de que el adaptador WLAN no esté conectado correctamente al punto de acceso. ⇒ Desconecte el suministro eléctrico al acondicionador de aire (mediante el enchufe o un disyuntor) y luego vuelva a conectarlo.	9
(Rápido)	Se está actualizando el firmware del adaptador WLAN. No se puede utilizar el acondicionador de aire desde la aplicación móvil. Opere desde el mando a distancia o espere hasta que se complete la actualización (durante un máximo de 5 minutos).	10
(Rápido)	Durante el registro del aire acondicionado (sintonización del adaptador WLAN)	9
(Rápido)	La unidad interior está preparando la actualización de firmware. No se puede utilizar el acondicionador de aire. Espere hasta que se complete la actualización (durante un máximo de 30 minutos).	10

	<p>&lt;Mientras el funcionamiento está detenido&gt;</p> <p>La unidad interior está actualizando el firmware.</p> <p>No se puede utilizar el acondicionador de aire. Espere hasta que se complete la actualización (durante un máximo de 30 minutos).</p>		10
<p>(Lento)</p>	<p>&lt;Mientras el funcionamiento está detenido&gt;</p> <p>La actualización de firmware de la unidad interior se ha completado. La configuración del mando a distancia inalámbrico se ha iniciado.</p> <p>Controle el acondicionador de aire desde el mando a distancia inalámbrico para reenviar la configuración.</p>		10
	<p>&lt;Mientras el funcionamiento está detenido&gt;</p> <p>Si no puede utilizar el acondicionador de aire, el fallo de funcionamiento se puede producir en el firmware de la unidad interior.</p> <p>Consulte con el personal de servicio autorizado.</p>		-
	Función restringida		9
<p>(Lento)</p>	<p>(En la conexión múltiple) Modo en espera ⇒ Compruebe el modo de funcionamiento establecido de las unidades interiores.</p>		11

## ■ Para el funcionamiento manual o automático y el restablecimiento del indicador del filtro

Puede manejar el acondicionador de aire con en la unidad interior.

Estado	Duración de la pulsación del botón	Modo o funcionamiento
En funcionamiento	Más de 3 segundos	Detener
Deteniendo	2 segundos o menos	Restablecimiento del indicador del filtro
	Más de 3 segundos y menos de 10 segundos	Automático *1)
	Más de 10 segundos (Solo para tareas de mantenimiento.) *2)	Refrigeración forzada
En funcionamiento de calefacción	2 segundos o menos (Ajuste especial) *3)	Calefacción de emergencia

\*1) En la conexión múltiple, el modo de funcionamiento sigue a las otras unidades interiores.

\*2) Para detener la refrigeración forzada, pulse este botón o en el mando a distancia.

\*3) Consulte "Calefacción de emergencia (página 8)" para obtener más información.

## ■ Comprobación de servicio

Si [] y [] parpadean mientras [] parpadea rápidamente en la unidad interior compruebe el código del error. El código de error son números o caracteres de 2 dígitos.

1. Mantenga pulsado durante más de 5 segundos.



El mando a distancia entra en modo de comprobación de servicio y aparecerá "00".

2. Pulse para cambiar el código de error

mostrado.

La unidad interior emite 1 pitido breve cada vez que cambia el código de error.

Cuando se muestra el código de error correspondiente, la unidad interior emite varios pitidos y todas los pilotos indicadores de la unidad interior parpadean.

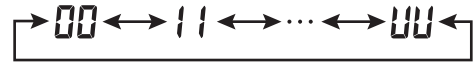

(Máx. 2 min/ciclo)

Los caracteres utilizados para el código de error.					
	A		C		F
	J		P		U

Para completar el modo de comprobación de servicio, pulse . El mando a distancia volverá a la pantalla original.

Indique el código de error al personal de servicio autorizado en el momento de consultarles.

Si la unidad interior emite varios pitidos en "00", no se detectan errores.



**FUJITSU GENERAL LIMITED**

3-3-17, Suenaga, Takatsu-ku, Kawasaki 213-8502, Japan