

# AIRSTAGE

# FUJITSU

## AIR CONDITIONER

OPERATION MANUAL  
Cassette type

English

MODE D'EMPLOI  
Type cassette

Français

MANUAL DE FUNCIONAMIENTO  
Tipo casete

Español

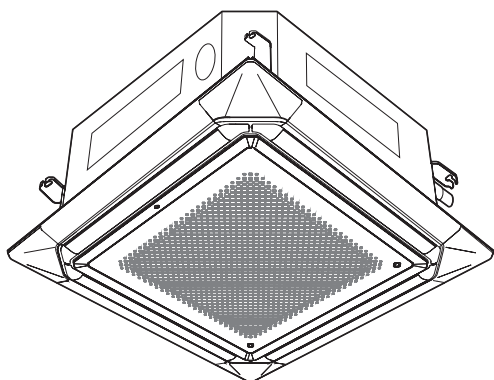

AUU18RGLX  
AUU24RGLX  
AUU30RGLX  
AUU36RGLX  
AUU42RGLX  
AUU48RGLX

KEEP THIS MANUAL FOR FUTURE REFERENCE  
CONSERVEZ CE MANUEL POUR RÉFÉRENCE  
ULTÉRIEURE  
CONSERVE ESTE MANUAL PARA FUTURA  
REFERENCIA

## FUJITSU GENERAL LIMITED



PART No. 9381622061-03

## MODE D'EMPLOI

N° DE PIÈCE 9381622061-03

Climatiseur (Type cassette)

## CONTENUS

CONSIGNES DE SÉCURITÉ.....	1
NOM DES PIÈCES.....	2
NETTOYAGE ET ENTRETIEN.....	2
CONSEILS D'UTILISATION.....	3
DÉPANNAGE.....	5

## CONSIGNES DE SÉCURITÉ

Pour éviter les blessures ou des dommages matériels, lire cette section attentivement avant d'utiliser ce produit et veillez à respecter les consignes de sécurité suivantes. Un fonctionnement incorrect en raison du non-respect du suivi des instructions peut causer des préjudices ou des dommages, la gravité de ceci est classée comme suit :

 **AVERTISSEMENT** Ce marquage avertit de la mort ou de graves blessures.

 **ATTENTION** Ce marquage avertit de blessures ou de dommages matériels.

 Ce marquage indique une action qui est INTERDITE.



 Ce marquage indique une action qui est OBLIGATOIRE.

### AVERTISSEMENT

-  Ce produit ne contient aucune pièce dont l'entretien est à charge de l'utilisateur. Consultez toujours personnel de service agréé pour la réparation, l'installation et la réinstallation de ce produit. Une mauvaise installation ou manipulation provoque des fuites, une décharge électrique ou un incendie.
- Dans le cas de fonctionnement défectueux comme odeur de brûlé, arrêtez immédiatement l'utilisation du climatiseur et débranchez toute l'alimentation électrique en fermant le coupe-circuit électrique ou en débranchant la prise d'alimentation. Ensuite, consultez personnel de service agréé.
- Veillez à ne pas endommager le câble d'alimentation. S'il est endommagé, il doit être remplacé par un technicien de service agréé.
- En cas de fuite de réfrigérant, veillez à tenir à l'écart du feu ou de produits inflammables et consultez le personnel de service agréé.
- En cas d'orage électrique ou de tout signe d'un préalable de foudroiement, arrêtez le climatiseur au moyen de la télécommande et abstenez-vous de toucher le produit ou la source d'alimentation afin d'éviter tous dangers électriques.
- L'utilisation de cet appareil n'est pas prévue pour des personnes (y compris les enfants) ayant des capacités physiques, sensorielles ou mentales réduites ou n'ayant pas l'expérience ou les connaissances nécessaires, à moins qu'elles ne soient supervisées ou formées par une personne responsable de leur sécurité. Veuillez vous assurer que les enfants ne jouent pas avec l'appareil.

-  Ne démarrez ou n'arrêtez pas le fonctionnement de ce produit en activant ou en désactivant le disjoncteur.
- N'utilisez pas de gaz inflammables à proximité de ce produit.
- Ne vous exposez pas directement au flux d'air de refroidissement pendant plusieurs heures.
- N'insérez pas les doigts ni d'autres objets dans l'orifice de sortie ou l'orifice d'entrée.
- Ne le faites pas fonctionner avec des mains mouillées.

### ATTENTION

-  Fournissez de temps en temps une ventilation pendant l'utilisation.
- Faites toujours fonctionner ce produit avec des filtres à air installés.
- Vérifiez qu'aucun équipement électronique ne se trouve à moins de 40 po (1 m) des unités intérieure ou extérieure.
- Débranchez toutes les sources d'alimentation lorsque le produit est inutilisé pendant une longue période.
- Après une longue période d'utilisation, assurez-vous d'obtenir le montage de l'unité intérieure vérifié pour éviter ce produit de tomber.
- La direction du débit d'air et la température de la salle doivent être soigneusement prises en compte lorsque vous utilisez ce produit dans une salle avec des nourrissons, des enfants, des personnes âgées ou malades.
-  Ne dirigez pas le débit d'air au niveau des cheminées ou des appareils de chauffage.
- Ne bloquez pas ou ne recouvrez pas l'orifice d'entrée et l'orifice de sortie.
- N'appliquez pas de fortes pressions sur les ailettes du radiateur.
- Ne grimpez pas, ne placez pas d'objets ou n'accrochez des objets sur ce produit.
- Ne placez aucun autre produit électrique ou domestique en dessous de ce produit. Une fuite goutte à goutte de condensation pourrait les rendre humides et peuvent causer des dommages ou un fonctionnement défectueux de vos appareils.
- N'exposez pas ce produit directement à l'eau.
- N'utilisez pas ce produit pour la conservation des denrées alimentaires, des plantes, des animaux, des équipements de précision, des œuvres d'art ou autres objets. Cela peut provoquer la détérioration de la qualité de ces éléments.
- N'exposez pas d'animaux ou de plantes directement au flux d'air.
- Ne buvez pas l'écoulement du climatiseur.
- Ne rallongez pas le câble d'alimentation.
- Ne touchez pas aux ailettes en aluminium de l'échangeur thermique intégré à ce produit afin d'éviter toute blessure lors de l'entretien de l'appareil.
- Ne vous tenez pas debout sur des marches instables pour faire fonctionner ou nettoyer ce produit. Il pourrait se retourner et vous blesser.

# NOM DES PIÈCES

## Unité intérieure

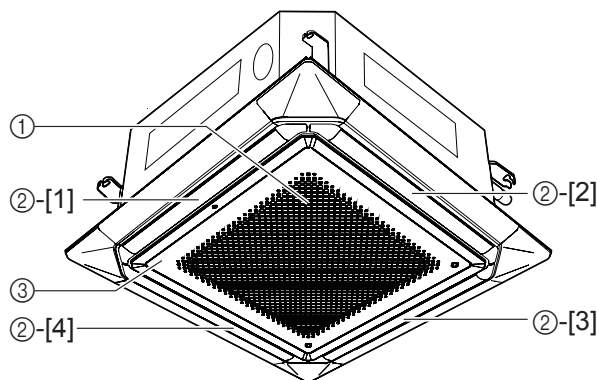

- ① Filtre à air (grille d'entrée d'air)
- ② Sortie de direction du flux d'air  
Commande de direction individuelle du flux d'air : [1][2][3][4]
- ③ Grille d'entrée d'air
- ④ Télécommande \*

\* : Pour obtenir des instructions détaillées sur la façon de l'utiliser, veuillez vous reporter au manuel d'utilisation de la télécommande.

## NETTOYAGE ET ENTRETIEN

### ⚠ ATTENTION

- Avant de nettoyer l'unité, veillez à arrêter l'unité et débranchez l'alimentation.
- Fermez le coupe-circuit électrique.
- Le ventilateur fonctionne à haute vitesse à l'intérieur de l'unité et pourrait provoquer des blessures.
- Veillez à ne pas faire tomber la grille d'entrée.
- Nettoyer le filtre impliquant de travailler à des hauteurs élevées, veuillez consulter un technicien de service agréé.
- N'exposez pas l'unité à des insecticides liquides ou de la laque capillaire.

- Lorsqu'elle est utilisée pendant de longues périodes, l'unité peut accumuler de la saleté à l'intérieur, réduisant ses performances. Nous recommandons que l'unité soit inspectée régulièrement, en plus de votre propre nettoyage et entretien. Pour plus d'informations, consulter le personnel de service agréé.
- Lors du nettoyage de l'unité, n'utilisez pas d'eau à plus de 104°F (40°C), de nettoyeurs abrasifs agressifs, ou d'agents volatils comme du benzène ou un diluant.
- Si l'unité ne fonctionne pas pendant une période de 1 mois ou plus, veillez à laisser les parties intérieures de l'unité sécher soigneusement, à l'avance, par le fonctionnement de l'unité en mode Ventilateur pendant une demi-journée.

## Nettoyage du filtre à air

- 1 Enfoncez les boutons-poussoirs de la grille d'entrée (deux endroits) et ouvrez la grille d'entrée.

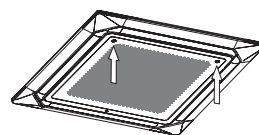

- 2 Tirez le filtre de la grille d'entrée.

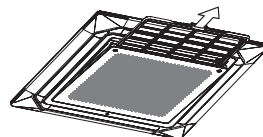

- 3 Nettoyez le filtre à air. Retirez la poussière du filtre à air avec un aspirateur ou en lavant. Après le lavage, laissez le filtre à air sécher entièrement dans un endroit à l'abri du soleil.

- Il est possible de nettoyer le filtre à air avec un aspirateur, ou en lavant le filtre à air dans une solution de détergent doux et d'eau chaude. Si vous lavez le filtre à air, assurez-vous de le laisser sécher entièrement à l'ombre avant de le réinstaller.
- Si vous laissez de la saleté s'accumuler sur le filtre à air, le flux d'air sera réduit, diminuant l'efficacité de fonctionnement et augmentant le bruit.

- 4 Réinstallez le filtre à air sur la grille d'admission.

- ① Remplacez le filtre à air dans son support.
- ② Assurez-vous que le filtre à air est en contact avec la butée de filtre lorsqu'il est remplacé dans son support.

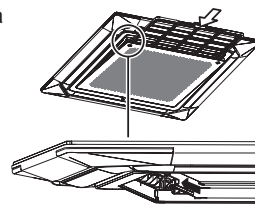

- 5 Fermez la grille d'entrée.

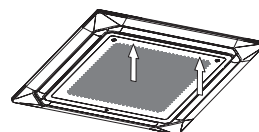

## NOTES

### Signe filtre

Sélectionnez des intervalles appropriés pour afficher le signe filtre sur l'unité intérieure selon le montant estimé de la poussière dans l'air de la salle.

Veillez consulter le personnel de service agréé lors de l'utilisation de cette fonction.

Pour obtenir des instructions détaillées sur la façon de l'utiliser, veuillez vous reporter au manuel d'utilisation de la télécommande.

# CONSEILS D'UTILISATION

Des instructions relatives au chauffage (\*) sont applicables uniquement aux modèles de chauffage et de refroidissement (à inversion de cycle).

## Performance de chauffage\*

- Ce climatiseur fonctionne sur le principe de la pompe à chaleur, absorbant la chaleur de l'air extérieur et transférant la chaleur à l'intérieur. En conséquence, la performance de fonctionnement est réduite lorsque la température extérieure chute. Par ailleurs, veuillez consulter votre technicien d'installation pour vous assurer que l'unité est correctement dimensionnée pour l'espace requis de la salle.
- Les climatiseurs à pompe à chaleur chauffent votre salle entière par la recirculation de l'air dans toute la salle, avec le résultat qu'un certain temps peut être nécessaire après le démarrage initial du climatiseur, jusqu'à ce que la salle soit chauffée.

## Lorsque les températures intérieure et extérieure sont élevées\*

Quand les deux températures intérieure et extérieure sont élevées durant l'utilisation du mode chauffage, le ventilateur de l'unité extérieure peut de temps en temps s'arrêter.

## Dégivrage automatique commandé par microordinateur\*

- Lorsque vous utilisez le mode chauffage dans des conditions de faible température extérieure et l'humidité est élevée, du givre peut se former sur l'unité extérieure, réduisant la performance de fonctionnement. Afin d'empêcher cette baisse de performance, ce produit est équipé d'une fonction de dégivrage automatique commandé par microordinateur. Pendant le cycle de dégivrage, le ventilateur intérieur s'arrête et le mode de dégivrage sera indiqué. Il faudra au maximum 15 minutes avant que le climatiseur ne démarre à nouveau.
- Après que le fonctionnement du chauffage s'arrête, si du givre se forme sur l'unité extérieure, l'unité démarre l'opération de dégivrage automatique. À ce moment, l'unité extérieure s'arrête automatiquement après quelques minutes de fonctionnement.

## Réglage de la direction du débit

### Ajustement de la direction verticale de l'air

Réglage de la direction du débit d'air : ①, ②, ③, ④ : Pendant le mode refroidissement/chauffage/séchage :



- Le sens du débit d'air vertical est automatiquement réglé comme indiqué, selon le type de fonctionnement sélectionné.  
Pendant le mode refroidissement/séchage : Écoulement horizontal ②  
Pendant le mode chauffage\* :  
Écoulement vers le bas ④ (modèle de type 36 ou de plus petite capacité)  
③ (modèle de type 42 ou de plus grande capacité)
- Pendant le fonctionnement en mode automatique, la première minute après le début du fonctionnement, le débit d'air sera horizontal ②; la direction de l'air ne peut pas être ajustée pendant cette période. Même si la direction du débit est réglée, il peut fonctionner à une position différente au début du fonctionnement du chauffage, pendant le dégivrage ou lorsque AUTO (basculé automatique) est sélectionné.

## NOTES

- Tenter de faire monter/descendre les volets de direction de l'air manuellement pourrait entraîner un mauvais fonctionnement ; dans ce cas, arrêtez la machine et redémarrez. Les grilles d'aération doivent commencer à fonctionner de nouveau correctement.
- Lorsqu'utilisé dans une salle avec des nourrissons, des enfants, des personnes âgées ou des malades, la direction de l'air et la température de la salle doivent être considérées attentivement lorsque vous effectuez les réglages.

### Ajustement de la direction horizontale de l'air

La fonction ne peut pas être utilisée.

## Fonctionnement de l'oscillation

Le type de fonctionnement	Plage d'oscillation
Refroidissement/chauffage/séchage/ventilateur	① à ④

L'opération d'oscillation peut s'arrêter temporairement lorsque le ventilateur du climatiseur ne fonctionne pas ou lors du fonctionnement à des vitesses très réduites.

## Démarrage à chaud\*

L'unité intérieure empêche les courants d'air froids lorsque le fonctionnement du chauffage commence. Le ventilateur de l'unité intérieure ne fonctionne pas ou qu'il fonctionnera à une vitesse très lente jusqu'à ce que l'échangeur thermique atteigne la température de consigne.

## Refroidissement ambiant faible

Lorsque la température extérieure descend, les ventilateurs de l'unité extérieure peuvent passer à vitesse lente ou l'un des ventilateurs peut s'arrêter par intermittence.

## Fonctionnement en mode

### Auto

#### Modèle de refroidissement :

- Lorsque le fonctionnement AUTO (basculé automatique) est sélectionné d'abord, le ventilateur fonctionne à vitesse très lente environ quelques minutes pendant lesquelles l'unité intérieure détecte les conditions de la salle et sélectionne le mode adéquat.  
La température de la salle est supérieure à la température définie dans le réglage de température → Mode refroidissement  
La température de la salle est proche ou inférieure à la température définie dans le réglage de température → fonctionnement de surveillance

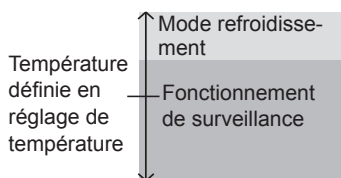

- Lorsque l'unité intérieure a ajusté la température de votre salle près de la température de consigne, elle commencera à surveiller le fonctionnement. Dans le mode fonctionnement de surveillance, le ventilateur fonctionne à vitesse lente. Si la température de la salle change par la suite, l'unité intérieure sélectionnera encore une fois le fonctionnement approprié (refroidissement) pour ajuster la température à la valeur définie dans le réglage de température.
- Si le mode sélectionné automatiquement par l'unité n'est pas celui que vous souhaitez, sélectionnez l'un des fonctionnements en mode (Refroidissement, Séchage, Ventilateur).

### Modèle de chauffage et de refroidissement (à inversion de cycle) :

- Lorsque la fonction AUTO (basculement automatique) est sélectionnée, le climatiseur sélectionne le mode de fonctionnement approprié selon la température présente de votre salle.
- Lorsque le fonctionnement AUTO est sélectionné d'abord, le ventilateur fonctionne à vitesse lente environ quelques minutes pendant lesquelles l'unité intérieure détecte les conditions de la salle et sélectionne le mode de fonctionnement adéquat.

La température de la salle est supérieure à la température définie dans le réglage de température → Mode refroidissement

La température de la salle est proche de la température définie dans le réglage de température → déterminée par la température extérieure

La température de la salle est inférieure à la température définie dans le réglage de température → Mode chauffage

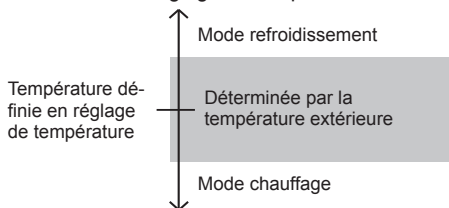

- Lorsque le climatiseur a ajusté la température de votre salle près du réglage du thermostat, il commencera à surveiller le fonctionnement. Dans le mode fonctionnement de surveillance, le ventilateur fonctionne à vitesse lente. Si la température de la salle change par la suite, le climatiseur sélectionnera encore une fois le fonctionnement approprié (refroidissement, chauffage) pour ajuster la température à la valeur définie dans le thermostat. Si le mode sélectionné automatiquement par l'unité n'est pas celui que vous souhaitez, sélectionnez l'un des fonctionnements en mode (Chauffage, Refroidissement, Séchage, Ventilateur).

### Chaleur\*

- Utilisez-le pour réchauffer votre salle.
- Lorsque le mode chauffage est sélectionné, le climatiseur fonctionne à vitesse de ventilateur très lente pendant environ 3 à 5 minutes, après quoi il passera au réglage de ventilateur sélectionné. Cette période de temps est fournie pour permettre à l'unité intérieure de se réchauffer avant de commencer le plein fonctionnement.
- Lorsque la température de la salle est très basse, du givre peut se former sur l'unité extérieure et ses performances peuvent être réduites. Afin de supprimer un tel givre, l'unité entre automatiquement dans le cycle de dégivrage de temps en temps. Pendant l'opération de dégivrage automatique, le fonctionnement du chauffage sera interrompu.
- Après le début du fonctionnement du chauffage, il faut quelque temps avant que la salle se réchauffe.

### Froid

Utilisez-le pour refroidir votre salle.

### Séchage

- Utilisez-le pour un refroidissement en douceur pendant la déshumidification de votre salle.
- Vous ne pouvez pas chauffer la salle pendant le mode séchage.
- Pendant le mode séchage, l'unité fonctionne à vitesse lente ; afin d'ajuster le taux d'humidité de la salle, le ventilateur de l'unité intérieure peut s'arrêter de temps en temps. Par ailleurs, le ventilateur peut fonctionner à vitesse très lente lors de l'ajustement de l'humidité de la salle.
- La vitesse du ventilateur ne peut pas être changée manuellement lorsque le mode séchage a été sélectionné.

### Ventilateur

Utilisez-le pour faire circuler l'air dans votre salle.

### NOTES

#### \*Pendant le mode chauffage :

Réglez le thermostat à une température supérieure à la température actuelle de la salle. Le mode chauffage ne doit pas fonctionner si le thermostat est réglé à une valeur inférieure à la température réelle de la salle.

#### Pendant le mode refroidissement/séchage :

Réglez le thermostat à une température inférieure à la température actuelle de la salle. Les modes refroidissement et séchage ne fonctionneront pas si le thermostat est réglé sur une valeur supérieure à la température réelle de la salle (en mode de refroidissement, le ventilateur fonctionnera seul).

#### \*Pendant le mode ventilateur :

Vous ne pouvez pas utiliser l'unité pour chauffer ou refroidir votre salle.

### Vitesse du ventilateur

Commande la vitesse du ventilateur.

► AUTO ► HAUT ► MOYEN ► BAS ► SILENCIEUX

Lorsque AUTO est sélectionné, la vitesse du ventilateur est automatiquement ajustée en fonction du mode de fonctionnement.

- Chauffage\* : Le ventilateur fonctionne à vitesse très lente lorsque la température de l'air émis à partir de l'unité intérieure est faible.
- Refroidissement : Comme la température de la salle approche celle de la température de consigne, la vitesse du ventilateur devient plus lente.
- Ventilateur : Le ventilateur tourne à la vitesse de ventilateur moyen.

### Redémarrage automatique

#### En cas d'interruption de courant

- Si l'alimentation électrique sur le climatiseur être interrompue par une panne de courant, le climatiseur redémarrera automatiquement dans le mode précédemment sélectionné une fois que l'alimentation est rétablie.
- L'utilisation d'autres appareils électriques (rasoir électrique, etc.) ou la proximité de l'utilisation d'un émetteur de radio sans fil peut provoquer un fonctionnement défectueux du climatiseur. Dans ce cas, déconnectez temporairement l'alimentation électrique, rebranchez-la, puis utilisez la télécommande pour reprendre le fonctionnement.

Si seule la télécommande suivante est connectée, le redémarrage automatique n'aura pas lieu.  
UTY-R\*RY

### Télécommandes multiples (en option)

Une télécommande peut être ajoutée jusqu'à un maximum de deux télécommandes. L'une ou l'autre télécommande peut commander le climatiseur. Toutefois, les fonctions de la minuterie ne peuvent pas être utilisées sur l'unité secondaire.

### Commande de groupe

Une télécommande peut commander jusqu'à 16 climatiseurs. Tous les climatiseurs seront utilisés avec les mêmes réglages.

## Avis

- \* Pendant l'utilisation du mode chauffage, l'unité extérieure commencera parfois l'opération dégivrage pour de brèves périodes. Pendant l'opération de dégivrage, si l'utilisateur règle à nouveau l'unité intérieure pour le chauffage, le mode dégivrage continuera et le fonctionnement du chauffage commencera après achèvement du dégivrage, avec le résultat qu'un certain temps peut être nécessaire avant que l'air chaud soit émis.
- \* Pendant l'utilisation du mode chauffage, le haut de l'unité intérieure peut devenir chaud, mais cela est dû au fait que le réfrigérant circule à travers l'unité intérieure, même lorsqu'il est arrêté; ceci n'est pas un dysfonctionnement.

## DÉPANNAGE

Des instructions relatives au chauffage (\*) sont applicables uniquement aux modèles de chauffage et de refroidissement (à inversion de cycle).

### AVERTISSEMENT



Dans les cas suivants, arrêtez immédiatement le climatiseur, mettez le disjoncteur hors tension pour couper l'alimentation ou débranchez la prise. Puis, contactez votre distributeur ou un technicien de service agréé.

Tant que l'appareil est raccordé à une source électrique, il n'est pas isolé du courant électrique même s'il est éteint.

- L'appareil sent le brûlé ou émet de la fumée
- De l'eau fuit de l'appareil.

Avant de demander le service, effectuez les vérifications suivantes :

## FONCTION NORMALE

### Ne fonctionne pas immédiatement

- Si l'unité est arrêtée, puis redémarrée immédiatement, le compresseur ne peut pas fonctionner pendant environ 3 minutes, afin d'empêcher les ruptures de fusible.
- Chaque fois que le coupe-circuit électrique est fermé puis remis en marche, le circuit de protection fonctionne pendant environ 3 minutes, prévenant le fonctionnement de l'unité durant cette période.

### Du bruit est entendu

- En cours de fonctionnement et immédiatement après l'arrêt de l'unité, le bruit de l'eau s'écoulant dans la tuyauterie du climatiseur peut être entendu. Par ailleurs, du bruit peut être particulièrement notable pendant environ 2 à 3 minutes après le début du fonctionnement (son du réfrigérant qui circule).
- Pendant le fonctionnement, un léger grincement peut être entendu. C'est le résultat de la faible expansion et contraction du couvercle avant en raison de changements de température.

- \* Pendant le fonctionnement du chauffage, un grésillement peut être entendu quelquefois. Ce son est produit par l'opération de dégivrage automatique.

### Odeurs

- Certaines odeurs peuvent être émises par l'unité intérieure. Cette odeur est le résultat d'odeurs de la salle (meubles, tabac, etc.) qui ont été prises dans le climatiseur.

## De la brume ou de la vapeur sont émises

- Pendant l'opération de refroidissement ou de séchage, une fine brume peut être vue émise depuis l'unité intérieure. Ceci résulte du brusque refroidissement de l'air de la salle par l'air émis par le climatiseur, résultant en de la condensation et de la brume.
- \* Pendant le fonctionnement du chauffage, le ventilateur de l'unité extérieure peut s'arrêter et de la vapeur peut être vue s'élevant de l'unité. Ceci est produit par l'opération de dégivrage automatique.

## L'humidité ne baisse pas

Dans le cas d'une opération de séchage.

- Dans certaines conditions de la salle, l'humidité ne baisse pas.
- Afin de réduire le taux d'humidité, régler une température de la salle plus basse.

## Le flux d'air est faible ou s'arrête

- Le ventilateur de l'unité intérieure peut démarrer plus tard que le ventilateur de l'unité extérieure ou il peut s'arrêter lorsque le ventilateur de l'unité extérieure ne fonctionne pas. Cela est dû à la commande du ventilateur de l'unité intérieure pour le fonctionnement en économie d'énergie.
- Pour désactiver cette fonction, consultez le manuel d'installation de la télécommande. (Cette fonction ne peut pas être désactivée en mode ventilateur auto.)

- \* Lorsque le fonctionnement du chauffage est démarré, la vitesse du ventilateur est temporairement très lente, pour permettre aux pièces internes de se réchauffer.

- \* Pendant le fonctionnement du chauffage, si la température de la salle dépasse le réglage du thermostat, l'unité extérieure s'arrête et l'unité intérieure sera utilisée à une vitesse de ventilateur très lente. Si vous souhaitez réchauffer la salle un peu plus, réglez le thermostat sur un réglage plus élevé.

- \* Pendant le fonctionnement du chauffage, l'unité arrête temporairement le fonctionnement (maximum 15 minutes) lorsque le mode dégivrage automatique fonctionne. Pendant l'opération de dégivrage automatique, le mode dégivrage sera indiqué.

<<Voir le manuel d'utilisation de la télécommande.>>

- Le ventilateur peut fonctionner à une vitesse très lente pendant l'opération de séchage ou lorsque l'unité surveille la température de la salle.
- Pendant le fonctionnement silencieux, le ventilateur fonctionne à vitesse très lente.
- Dans le fonctionnement de surveillance automatique, le ventilateur fonctionne à vitesse très lente.

## La direction du débit ne change pas selon le réglage ou ne change pas du tout

- Même si la direction du débit est réglée, il peut fonctionner temporairement à une position différente au début du fonctionnement du chauffage, pendant le dégivrage ou lorsque AUTO (basculement automatique) est sélectionné.

## L'eau est produite à partir de l'unité extérieure

- \* Pendant le fonctionnement du chauffage, de l'eau peut être produite à partir de l'unité extérieure en raison de l'opération de dégivrage automatique.

## VÉRIFIER UNE FOIS DE PLUS

### Ne fonctionne pas du tout

- Le disjoncteur est-il coupé ?
- Y a-t-il eu une panne de courant ?
- Un fusible a-t-il grillé ou un disjoncteur s'est-il déclenché ?
- La minuterie est-elle en fonctionnement ?

### Mauvaise performance du refroidissement (ou du chauffage\*)

- Le filtre à air est-il sale ?
- Est-ce que la grille d'entrée du climatiseur ou l'orifice de sortie sont bloqués ?
- Avez-vous ajusté les réglages de température de la salle (thermostat) correctement ?
- Y a-t-il une fenêtre ou une porte ouverte ?
- Dans le cas de l'opération de refroidissement, y a-t-il une fenêtre permettant à la lumière brillante du soleil d'entrer ? (fermer les rideaux.)
- Dans le cas de l'opération de refroidissement, y a-t-il des ordinateurs et des appareils de chauffage à l'intérieur de la salle ou y a-t-il trop de gens dans la salle ?
- L'unité est-elle réglée pour un fonctionnement silencieux ?
- Le climatiseur est-il en mode économique ?

Si le problème persiste après avoir effectué ces vérifications ou si vous remarquez des odeurs de brûlé, arrêtez immédiatement l'unité, débranchez l'alimentation électrique et consultez le personnel de service agréé.

**FUJITSU GENERAL LIMITED**

3-3-17, Suenaga, Takatsu-ku, Kawasaki 213-8502, Japan