

AIRSTAGE

FUJITSU



OPERATION MANUAL

AIR CONDITIONER (Wall-Mounted type)
Before using this product, read these instructions thoroughly and keep this manual for future reference.

English

MODE D'EMPLOI

CLIMATISEUR (Type à montage mural)
Avant d'utiliser ce produit, veuillez lire attentivement ces instructions. Conservez ce manuel pour référence future.

Français

MANUAL DE FUNCIONAMIENTO

ACONDICIONADOR DE AIRE (Tipo montado en pared)
Antes de utilizar el producto, lea estas instrucciones detenidamente y conserve este manual para consultarlo en el futuro.

Español

MODEL:

- * Write down the model name.
(Refer to the rating label.)
- * Notez le nom du modèle.
(Consultez l'étiquette des spécifications.)
- * Escriba el nombre del modelo.
(Consulte la etiqueta de calificación).



PART No. 9387602272-03

FUJITSU GENERAL LIMITED

Table des matières

1. CONSIGNES DE SÉCURITÉ.....	1
2. PRÉPARATION	2
3. NOMENCLATURE DES COMPOSANTS.....	2
3.1. Télécommande.....	2
3.2. Insérer les piles	4
3.3. Unité intérieure	4
4. OPÉRATIONS DE BASE.....	4
5. RÉGLAGES DU FLUX D'AIR	4
5.1. Réglage de la vitesse du ventilateur	4
5.2. Réglage de direction du flux d'air	4
6. FONCTIONNEMENTS PAR MINUTERIE	5
6.1. Minuterie On (Marche) ou minuterie Off (Arrêt) ...	5
6.2. Minuterie à programmation	5
6.3. Minuterie de mise en veille	5
7. FONCTIONNEMENT À ÉCONOMIE D'ÉNERGIE	6
7.1. Mode Économie	6
7.2. Contrôle du ventilateur pour les économies d'énergie.....	6
8. AUTRES MODES DE FONCTIONNEMENT	6
8.1. Mode Puissant.....	6
8.2. Fonctionnement du chauffage minimum (en option)	6
9. RÉGLAGES AU MOMENT DE L'INSTALLATION	6
9.1. Réglage du code personnalisé de télécommande.....	6
10. NETTOYAGE ET ENTRETIEN.....	7
11. INFORMATIONS GÉNÉRALES	8
12. PIÈCES EN OPTION.....	9
12.1. Télécommande filaire	9
12.2. Commande de réseau local sans fil	9
12.3. Climatiseur de type multisplit.....	11
13. DÉPANNAGE	11

1. CONSIGNES DE SÉCURITÉ

Pour prévenir tout risque de blessure personnelle ou de dégâts matériels, lisez attentivement cette section avant d'utiliser ce produit et conformez-vous aux précautions de sécurité suivantes.

Un fonctionnement incorrect en raison du non-respect du suivi des instructions peut causer des préjudices ou des dommages, la gravité de ceci est classée comme suit :



AVERTISSEMENT

Cette indication signale un risque de mort ou de blessure grave.



ATTENTION

Ce symbole indique un risque de blessure ou de dégâts matériels.



Ce marquage indique une action qui est INTERDITE.



Ce marquage indique une action qui est OBLIGATOIRE.



AVERTISSEMENT



- Ce produit ne contient aucune pièce dont l'entretien est à charge de l'utilisateur. Demandez-toujours à un service de maintenance agréé pour les réparations, l'installation et le déplacement de ce produit. Une mauvaise installation ou manipulation provoque des fuites, une décharge électrique ou un incendie.
- Dans le cas de fonctionnement défectueux comme odeur de brûlé, arrêtez immédiatement l'utilisation du climatiseur et débranchez toute l'alimentation électrique en fermant le disjoncteur électrique ou en débranchant la prise d'alimentation. Faites ensuite appel à un service de maintenance agréé.
- Prenez soin de ne pas endommager le câble d'alimentation. S'il est endommagé, il doit être remplacé par un technicien de service agréé afin d'éviter tout risque.
- Si vous pensez qu'il y a une fuite de réfrigérant, vous devez éloigner ou éteindre toutes les flammes nues et consulter un technicien agréé.
- En cas d'orage ou d'un quelconque signe annonçant la foudre, mettez le climatiseur hors tension à l'aide de la télécommande, et évitez de toucher le produit ou la source d'alimentation pour prévenir tous risques électriques.
- L'utilisation de cet appareil n'est pas prévue pour des personnes (y compris les enfants) ayant des capacités physiques, sensorielles ou mentales réduites ou n'ayant pas l'expérience ou les connaissances nécessaires, à moins qu'elles ne soient supervisées ou formées par une personne responsable de leur sécurité. Veuillez vous assurer que les enfants ne jouent pas avec cet appareil.
- Jetez les matériaux d'emballage de manière adéquate. Déchirez et jetez les sacs d'emballage en plastique de sorte que les enfants ne puissent pas jouer avec. Les enfants qui jouent avec le sac en plastique d'origine risquent de s'étouffer avec.



- Ne mettez pas ce produit hors ou sous tension en branchant ou débranchant la prise ni en coupant ou allumant le disjoncteur.
- N'utilisez pas de gaz inflammables à proximité de ce produit.
- Ne vous exposez pas directement au flux d'air froid pendant trop longtemps.
- N'insérez pas vos doigts ou tout autre objet dans l'orifice de sortie ou l'orifice d'admission.
- N'utilisez pas l'appareil avec des mains mouillées.



ATTENTION



- Fournissez de temps en temps une ventilation pendant l'utilisation.
- Utilisez toujours ce produit avec les filtres à air installés.
- Vérifiez qu'aucun équipement électronique ne se trouve à moins de 40 po. (1 m) de ce produit.
- Coupez toute l'alimentation électrique en cas de non-utilisation de l'appareil pendant de longues périodes.
- Après une longue période d'utilisation, assurez-vous que le support de l'unité d'intérieur soit contrôlé pour empêcher toute chute du produit.
- La direction du flux d'air et la température ambiante doivent être choisis avec précaution lorsque vous utilisez le climatiseur dans une pièce où se trouvent des enfants, des personnes âgées ou malades.
- Maintenez propre et rangée la surface autour de l'unité extérieure, et ne placez pas d'objets autour d'elle. Tout objet bloquant ou pénétrant les orifices de sortie risque de causer un dysfonctionnement de l'appareil.

ATTENTION

-  N'orientez pas le flux d'air vers des feux ouverts ou des appareils de chauffage.
- N'obstruez et ne couvrez ni la grille d'admission ni l'orifice de sortie.
- N'exercez pas de forte pression sur les ailettes du radiateur.
- Ne grimpez pas sur le climatiseur, ne placez pas d'objets dessus et n'y suspendez pas d'objets.
- Ne placez aucun autre produit électrique ou domestique en dessous de ce produit. Une fuite goutte à goutte de condensation pourrait les rendre humides et peuvent causer des dommages ou un fonctionnement défectueux de vos appareils.
- N'exposez pas ce produit directement à l'eau.
- N'utilisez pas ce produit pour la conservation des denrées alimentaires, des plantes, des animaux, des équipements de précision, des œuvres d'art ou autres objets. Cela peut provoquer la détérioration de la qualité de ces éléments.
- N'exposez pas d'animaux ni de plantes au flux d'air direct.
- Ne buvez pas l'eau de vidange du climatiseur.
- Ne rallongez pas le câble d'alimentation.
- Ne touchez pas les ailettes en aluminium de l'échangeur thermique intégré à ce produit afin d'éviter toute blessure lors de l'entretien de l'unité.
- Ne vous tenez pas sur un escabeau instable lors de l'utilisation ou le nettoyage de ce produit. Il peut se retourner et peut causer des blessures.



Cet appareil contient des gaz à effet de serre fluorés.

2. PRÉPARATION

AVERTISSEMENT

-  Assurez-vous d'empêcher les nourrissons et les enfants en bas âge d'avaler accidentellement les piles.

ATTENTION

-  En cas de contact avec la peau, les yeux ou la bouche du liquide s'écoulant des piles, rincez abondamment à l'eau et consultez votre médecin.
 - Retirez immédiatement les piles déchargées et jetez-les conformément aux lois locales et aux règlements de votre région.
-  N'essayez pas de recharger des piles sèches.
-  N'utilisez pas des piles sèches qui ont été rechargées.

Accessoires de l'unité intérieure

Assurez-vous que les accessoires suivants sont fournis.

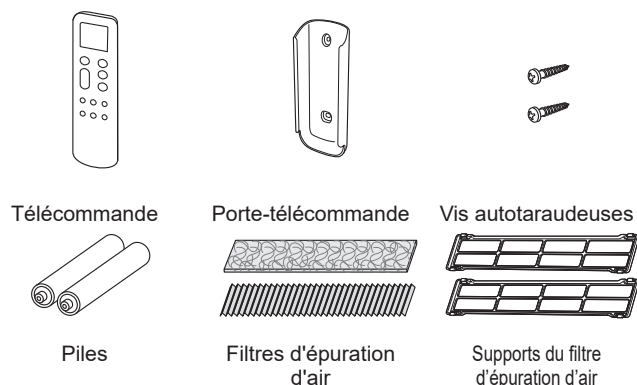

Installation du support de télécommande

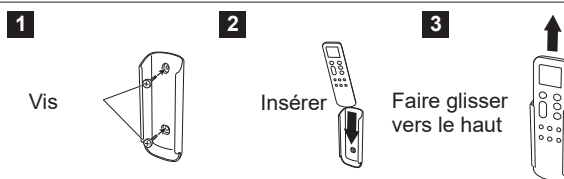



3. NOMENCLATURE DES COMPOSANTS

ATTENTION

-  Pour assurer la transmission du signal entre la télécommande et l'unité intérieure, gardez le récepteur du signal à l'écart des éléments suivants:
 - Rayonnement solaire direct ou autres lumières intenses
 - Télévision à écran platDans les pièces à éclairage fluorescent instantané (type inverseur), le signal risque de ne pas être transmis correctement. En pareil cas, adressez-vous au magasin où vous avez acheté le produit.

3.1. Télécommande

ATTENTION

-  Pour éviter tout dysfonctionnement ou dommage de la télécommande :
 - Placez la télécommande à l'abri des rayons directs du soleil ou d'une chaleur excessive.
 - Retirez les piles si l'appareil n'est pas utilisé pendant une longue période.
 - Des obstacles tels qu'un rideau ou une paroi entre la télécommande et l'unité intérieure peuvent affecter la transmission du signal.
-  Ne donnez pas de chocs violents à la télécommande.
-  Ne versez pas d'eau sur la télécommande.

Lorsque vous utilisez la télécommande en option, l'apparence et la procédure de fonctionnement peuvent différer. Pour plus de détails, reportez-vous au mode d'emploi de chaque télécommande.

* : Le réglage doit être effectué lorsque l'écran de réglage est affiché pour chaque fonction.

| : La touche n'est active que lorsque le climatiseur fonctionne.

Émetteur de signaux

Permet une communication correcte avec le récepteur de signaux de l'unité intérieure.

- La portée est d'environ 7 m.
- [▲] s'affiche une fois le signal transmis.
- L'unité intérieure émet un signal sonore à réception du signal. Si aucun bip n'est émis, appuyez une nouvelle fois sur la touche.

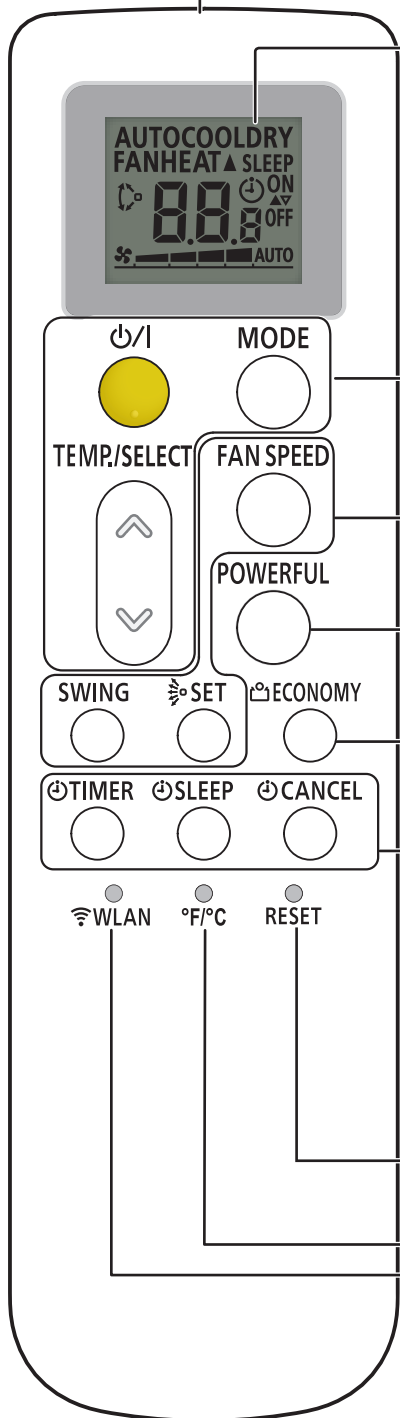

Affichage de la télécommande

Cette section affiche tous les témoins possibles afin d'en permettre la description. En fonctionnement réel, l'affichage est associé à l'utilisation des touches et ne montre que les témoins nécessaires pour chaque réglage.

Pour les opérations de base ...Consultez la page 4.



Permet de lancer ou d'arrêter le fonctionnement du climatiseur.



Permet de modifier le mode de fonctionnement.

*|

TEMP/SELECT



Permet d'ajuster le réglage de température./ Permet d'ajuster la valeur des réglages de la minuterie.

*|

Pour les réglages du flux d'air ... Consultez la page 4.

FAN SPEED



Commande la vitesse du ventilateur.

*|



Permet de régler le mode Oscillation automatique.

*|



Permet de contrôler la direction du flux d'air haut/bas.

|

Pour le mode PuissantConsultez la page 6.

POWERFUL



Permet d'activer ou de désactiver le mode Puissant.

|

Pour le mode Économie d'énergieConsultez la page 6.

ECONOMY



Permet d'activer ou de désactiver le mode Économie.

|

Pour les Fonctionnements par minuterieConsultez la page 5.

TIMER



Permet de commencer le réglage de la minuterie.

*|



Permet d'activer la minuterie de mise en veille.

*



Permet de désactiver le réglage de la minuterie.

|

Après avoir remplacé les piles ... Consultez la page 4.

RESET



Réinitialisez les réglages de la télécommande.

Pour le changement d'unité de températureConsultez la page 4.

°F/°C



Permute l'unité de température sur l'écran de la télécommande (°F ↔ °C).

Comment appuyer le bouton à l'intérieur de l'orifice

Appuyez sur cette touche comme indiqué dans la figure suivante. Utilisez la pointe d'un stylo bille ou un autre objet de petite taille.



Pour la commande de réseau local sans filConsultez la page 9.

WLAN



Démarre le réglage de la commande de réseau local sans fil.

3.2. Insérer les piles

Type de piles : R03/LR03/AAA × 2

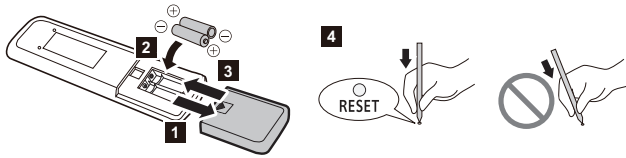

1~3. Insérez les piles comme indiqué dans la figure ci-dessous.

4. Appuyez sur **RESET** comme indiqué dans la figure ci-dessous.

REMARQUES :

- Utilisez uniquement le type de piles spécifié.
- N'utilisez pas différents types de piles et ne mélangez pas piles neuves et piles usagées.
- Les piles peuvent être utilisées pendant 1 an environ avec une utilisation ordinaire.
- Si la portée de la télécommande diminue de manière significative, remplacez les piles et appuyez sur **RESET** comme indiqué dans la figure ci-dessous.

3.3. Unité intérieure

📶 : Les instructions font référence à la commande de réseau local sans fil (en option).

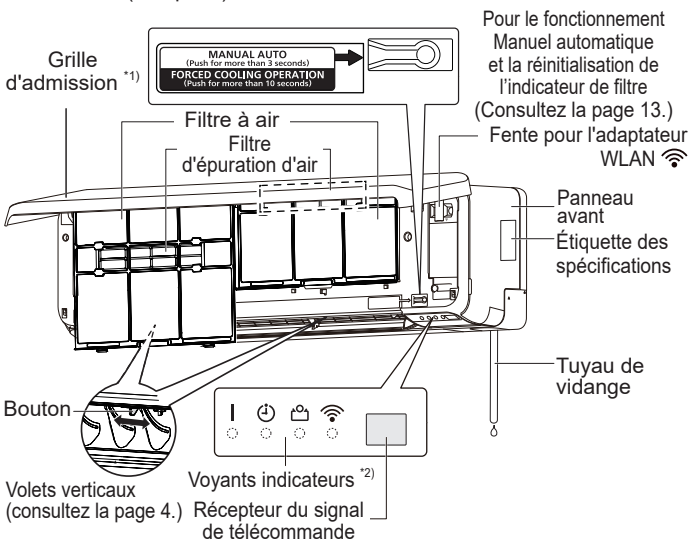

*1) Avant de démarrer l'appareil, vérifiez que la grille d'admission est complètement fermée. Une fermeture incomplète risque d'affecter le bon fonctionnement ou les performances de l'appareil.

*2) Les voyants indicateurs s'allument dans les conditions suivantes.

	Nom	Couleur	Fonctionnement ou condition
	Opération	Vert	Fonctionnement normal
🕒	Minuterie	Orange	Fonctionnement par minuterie
👛	Économie	Vert	Fonctionnement en économie Fonctionnement du chauffage minimum (en option)
📶	WLAN	Orange	La commande de réseau local sans fil est active. 📶

4. OPÉRATIONS DE BASE

3 étapes pour lancer le fonctionnement

1. Appuyez sur **ON/OFF** pour lancer ou arrêter le fonctionnement.

2. Appuyez sur **MODE** pour sélectionner le mode de fonctionnement.

Le mode de fonctionnement se change comme suit.



3. Appuyez sur **TEMP/SELECT** (↕) pour régler la température souhaitée.

La température change par incréments de 1 °F (0,5 °C).

Plage de configuration de la température	
Auto/Refroidissement/ Déshumidification	64-88 °F (18,0-30,0 °C)
Chauffage	60-88 °F (16,0-30,0 °C)

REMARQUES :

- En mode Refroidissement ou Déshumidification, réglez la température sur une valeur inférieure à la température actuelle de la pièce.
- En mode Chauffage,
 - réglez la température sur une valeur supérieure à la température actuelle de la pièce.
 - au début du fonctionnement, le ventilateur de l'unité intérieure tourne à très faible vitesse pendant 3 à 5 minutes.
 - le dégivrage automatique prend la priorité sur le mode Chauffage chaque fois que cela est nécessaire.
- En mode Ventilateur, la commande de température n'est pas disponible.

Changement d'unité de température

(Configuration d'usine : °F)

À chaque pression sur °F/°C, l'unité de température permute (°F ↔ °C).

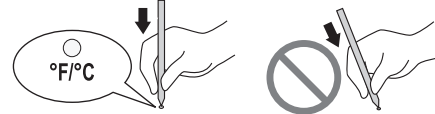

5. RÉGLAGES DU FLUX D'AIR

5.1. Réglage de la vitesse du ventilateur

👉 Appuyez sur **FAN SPEED** pour contrôler la vitesse du ventilateur.

La vitesse du ventilateur change comme suit.



Lorsque **AUTO** est sélectionné, la vitesse du ventilateur dépend des conditions d'utilisation.

REMARQUE : En mode Déshumidification, la vitesse du ventilateur est fixée à **AUTO**.

5.2. Réglage de direction du flux d'air

Pour plus de détails sur les plages de flux d'air, reportez-vous à la section « Plage de la direction du flux d'air ».

■ Réglage de la direction du flux d'air haut/bas

👉 Appuyez sur **SET** pour régler la direction du flux d'air haut/bas.

■ Réglage de la direction du flux d'air gauche/droite

⚠ ATTENTION

⚠ Avant d'ajuster la direction du flux d'air gauche/droite, assurez-vous que le volet de la direction du flux d'air horizontal s'est complètement arrêté.

👉 Ajustez les deux boutons à la main.

■ Réglage du mode Oscillation

☞ Appuyez sur **SWING** pour lancer/arrêter le mode Oscillation.

REMARQUE : La fonction Oscillation peut cesser temporairement lorsque le ventilateur de l'unité intérieure tourne à très faible vitesse ou est à l'arrêt.

■ Plage de la direction du flux d'air

La direction du flux d'air haut/bas

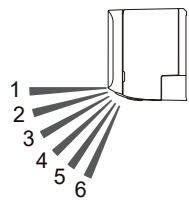

Changement avec SET	1 ↔ 2 ↔ 3 ↔ 4 ↔ 5 ↔ 6
Fonctionnement Oscillant avec SWING	
Refroidissement ; Déshumidification	1 ↔ 4
Chauffage	3 ↔ 6
Ventilateur *	1 ↔ 4 ou 3 ↔ 6

* La plage du fonctionnement Oscillant dépend de la direction du flux d'air réglé avant le fonctionnement Oscillant.

REMARQUES :

- N'ajustez pas les volets horizontaux manuellement.
- En mode Auto ou Chauffage, la direction du flux d'air reste en position 1 pendant un moment au début de l'opération.
- En mode Refroidissement ou Déshumidification, la position 1-3 est recommandée pour empêcher tout écoulement de condensation pouvant provoquer des dommages matériels. Si la position 4-6 est maintenue pendant 30 minutes ou plus dans ces modes, la direction du flux d'air repasse automatiquement en position 3.
- Lors de l'utilisation de l'application mobile (un adaptateur WLAN optionnel est nécessaire), le flux d'air haut/bas peut être sélectionné parmi 4 positions.

6. FONCTIONNEMENTS PAR MINUTERIE

REMARQUE : Lorsque l'indicateur [⏸] sur l'unité intérieure clignote, réglez à nouveau l'horloge et la minuterie. Ce clignotement indique que l'horloge interne connaît une défaillance à cause d'une coupure de courant.

■ Procédure de réglage de la minuterie

1. Appuyez sur **⏸TIMER** pour choisir le fonctionnement par minuterie.

À chaque pression sur le bouton, le fonctionnement par minuterie changera comme suit :

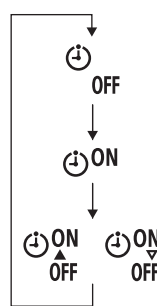

Minuterie Arrêt	Arrête le fonctionnement à l'heure que vous souhaitez.
Minuterie Marche	Lance l'opération à l'heure que vous souhaitez.
Minuterie à programmation	Fonctionne comme la combinaison de la minuterie Marche et de la minuterie Arrêt.

- Appuyez à nouveau sur **⏸CANCEL** pour annuler le réglage de la minuterie durant la procédure.
 - Pour régler la minuterie de mise en veille, appuyez sur **⏸SLEEP**. (Consultez « 6.3. Minuterie de mise en veille ».)
2. Configurez chaque fonctionnement par minuterie. Pour des détails, consultez les instructions suivantes de chaque réglage de la minuterie.

6.1. Minuterie On (Marche) ou minuterie Off (Arrêt)

1. Sélectionnez la minuterie Marche ou minuterie Arrêt à l'étape 1 de la « Procédure de réglage de la minuterie ».
2. À chaque pression sur le bouton **TEMP/SELECT** (↖↗), l'heure change comme suit :



- Lorsque vous utilisez la minuterie Marche, réglez l'heure pendant que l'indicateur **ON** sur l'affichage de la télécommande clignote.
- Lorsque vous utilisez la minuterie Arrêt, réglez l'heure pendant que l'indicateur **OFF** sur l'affichage de la télécommande clignote.
- Pour désactiver la minuterie Marche/Arrêt, appuyez sur **⏸CANCEL** pendant que [⏸ON] ou [⏸OFF] apparaît sur l'affichage de la télécommande. L'indicateur disparaîtra.

REMARQUE : Si vous réglez la minuterie de mise en veille après le réglage de la minuterie On (Marche)/Off (Arrêt), la minuterie On (Marche)/Off (Arrêt) est annulée.

6.2. Minuterie à programmation

1. Réglez la minuterie Marche ou la minuterie Arrêt. (Consultez « 6.1. Minuterie On (Marche) ou minuterie Off (Arrêt) ».)
2. Sélectionnez Minuterie à programmation à l'étape 1 de « Procédure de réglage de la minuterie ».

Une fois que la durée configurée pour la minuterie la plus tôt s'est écoulée, la minuterie configurée plus tard commence le compte à rebours.

L'ordre du fonctionnement par minuterie est affiché comme suit :

Minuterie	Indicateur sur l'affichage de la télécommande
Minuterie Arrêt→Marche	⏸ON ▲ OFF
Minuterie Marche→Arrêt	⏸ON ▼ OFF

REMARQUE : Si vous réglez la Minuterie de mise en veille après le réglage de la Minuterie à programmation, cette dernière est annulée.

6.3. Minuterie de mise en veille

La minuterie de mise en veille vous aide à dormir confortablement en modérant le fonctionnement du climatiseur progressivement.

☞ Appuyez sur **⏸SLEEP**.

À chaque pression sur le bouton, l'heure change comme suit :

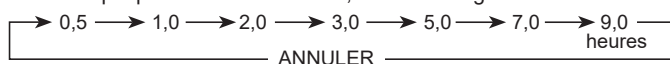

Pour répéter la minuterie, appuyez sur le bouton lorsque l'indicateur **SLEEP** n'est pas affiché.

Pendant le fonctionnement de la minuterie de mise en veille, la température de réglage change comme indiqué dans la figure suivante.

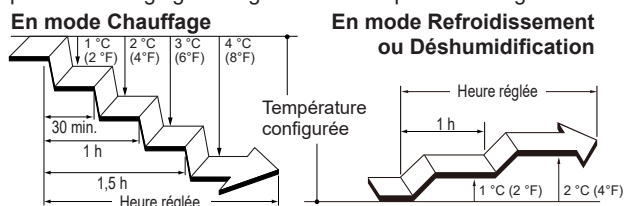

Une fois le temps défini écoulé, le climatiseur s'éteint complètement.

7. FONCTIONNEMENT À ÉCONOMIE D'ÉNERGIE

7.1. Mode Économie

Il permet d'économiser davantage d'électricité que les autres modes de fonctionnement en changeant la température configurée sur un réglage modéré.

☞ Appuyez sur  ECONOMY pour activer/désactiver le mode Économie.

L'indicateur  sur l'unité intérieure s'allumera.

Mode de fonctionnement	Température de la pièce
Refroidissement/ Déshumidification	Quelques degrés de plus que la température configurée
Chauffage	Quelques degrés de moins que la température configurée





REMARQUES :



- En mode Refroidissement, Chauffage ou Déshumidification, ce mode utilise une puissance maximum d'environ 70% de celle des modes usuels.
- Ce mode n'est pas utilisable lorsque le contrôle de la température s'effectue en mode Auto.
- Pour un climatiseur de type multisplit, le mode de fonctionnement Économique n'est disponible que pour l'unité intérieure définie.

7.2. Contrôle du ventilateur pour les économies d'énergie

En mode Refroidissement, lorsque la température ambiante atteint la température configurée, le ventilateur de l'unité intérieure tourne de façon intermittente pour économiser de l'énergie. (Cette fonction est désactivée au moment de l'achat.)

Pour modifier le réglage, utilisez les étapes suivantes :

1. Appuyez sur  jusqu'à ce que les indicateurs sur la télécommande s'éteignent.
2. Maintenez FAN SPEED enfoncé pendant plus de 5 secondes. Le  et le statut actuel apparaissent.
ON : Activé
OFF : Désactivé
3. Appuyez sur TEMP./SELECT () pour commuter le statut.
4. Appuyez sur  pour envoyer le réglage vers l'unité intérieure. L'affichage retourne à l'écran d'origine.

REMARQUE : Si vous n'appuyez sur aucun bouton pendant 30 secondes après l'affichage de ,  s'éteindra. Dans ce cas, recommencez le réglage à partir de l'étape 2.

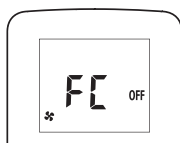

8. AUTRES MODES DE FONCTIONNEMENT

8.1. Mode Puissant

En mode Puissant, le climatiseur fonctionne à la puissance maximale avec un flux d'air puissant pour rafraîchir ou réchauffer rapidement la pièce.

REMARQUES : Cette fonction ne peut pas être utilisée en connexion multiple.

☞ Appuyez sur POWERFUL pour activer/désactiver le mode Puissant.

Une fois activé, l'unité intérieure émet alors 2 bips courts.

Une fois désactivé, l'unité intérieure émet alors 1 bip court.

Le mode Puissant est automatiquement désactivé dans les situations suivantes :

- Le mode Puissant fonctionne pendant une certaine durée et la température atteint la température configurée en mode Refroidissement, Déshumidification, ou Chauffage.
- 20 minutes après le démarrage du mode Puissant.

REMARQUES :



- La direction du flux d'air et la vitesse du ventilateur sont commandées automatiquement.
- Le mode Puissant est incompatible avec le fonctionnement en mode Économique.
- Si la télécommande filaire (en option) est connectée, cette fonction est restreinte.

8.2. Fonctionnement du chauffage minimum (en option)

REMARQUE :

- Cette fonction est uniquement disponible par commande de réseau local sans fil (en option).

Le fonctionnement du chauffage minimum maintient la température ambiante à 50 °F (10 °C) afin d'éviter que la température ambiante ne descende trop bas.

- Quand il est activé, l'indicateur  sur l'unité intérieure s'allume.
- Quand il est désactivé, l'indicateur  s'éteint.

REMARQUES :

- Pendant le fonctionnement du chauffage minimum, seuls les réglages des flux d'air haut/bas sont valides.
- Ce mode ne démarre pas si la température ambiante est suffisamment élevée.
- Pour un climatiseur de type multisplit, la température de la pièce dépassera 50 °F (10 °C) si les autres unités intérieures fonctionnent en mode Chauffage. Lors de l'utilisation du mode de chauffage minimal, nous recommandons que toutes les unités intérieures soient réglées pour fonctionner en mode chauffage minimal.

9. RÉGLAGES AU MOMENT DE L'INSTALLATION

9.1. Réglage du code personnalisé de télécommande

En réglant le code personnalisé de l'unité intérieure et de la télécommande, vous pouvez spécifier le climatiseur qui contrôle la télécommande.

Lorsque deux climatiseurs ou plus se trouvent dans la pièce et que vous souhaitez les utiliser séparément, réglez le code personnalisé (4 sélections possibles).

REMARQUE : Si les codes personnalisés de l'unité intérieure et de la télécommande sont différents, l'unité intérieure ne peut pas recevoir de signal de la télécommande.

Comment sélectionner le code personnalisé de la télécommande

1. Appuyez sur  jusqu'à ce que les indicateurs sur la télécommande s'éteignent.
2. Appuyez sur MODE pendant plus de 5 secondes. Le code personnalisé de la télécommande sera affiché (initialement réglé sur A).

3. Appuyez sur TEMP./SELECT () pour modifier le code personnalisé entre A (A) ↔ B (B) ↔ C (C) ↔ D (D).
* Faites correspondre le code personnalisé sur l'écran au code personnalisé du climatiseur.

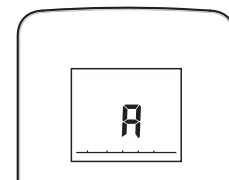

4. Appuyez une nouvelle fois sur MODE. Le code personnalisé sera configuré. L'affichage revient à l'écran d'origine.

- Pour modifier le code personnalisé du climatiseur, contactez un technicien de service agréé (initialement réglé sur A).
- Si vous n'appuyez sur aucune touche dans les 30 secondes qui suivent l'affichage du code personnalisé, l'affichage du code personnalisé est réglé et l'affichage revient à l'écran d'origine.
- Selon la télécommande, le code personnalisé peut revenir à A lorsque les piles sont remplacées. En pareil cas, réinitialisez le code personnalisé si nécessaire. Si vous ignorez le code personnalisé du climatiseur, essayez chacun des codes personnalisés jusqu'à ce que vous trouviez celui permettant de faire fonctionner le climatiseur.

10. NETTOYAGE ET ENTRETIEN

ATTENTION



- ! Avant de nettoyer ce produit, mettez-le hors tension et débranchez toutes les sources d'alimentation.
 - Avant de démarrer l'appareil, vérifiez que la grille d'admission a été correctement fermée. Si la grille d'admission n'est pas correctement fermée, cela risque d'affecter le bon fonctionnement ou les performances du climatiseur.
 - Si le nettoyage du filtre implique des travaux dans un endroit en hauteur, contactez un technicien de service agréé.
- ⊘ Ne touchez pas aux ailettes en aluminium de l'échangeur thermique intégré à l'unité intérieure afin d'éviter toute blessure lors de l'installation ou de l'entretien de l'appareil.
 - Ne projetez pas de laques ou d'insecticides liquides sur le corps de l'unité intérieure.
 - Ne vous tenez pas sur des surfaces glissantes, irrégulières ou instables lorsque vous maintenez l'unité.

Filtres d'épuration d'air

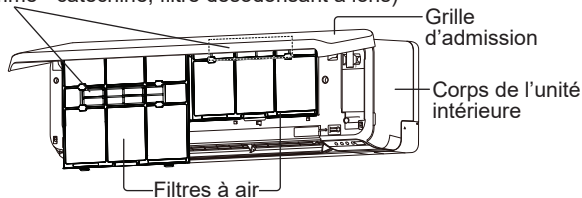
(Filtre pomme - catéchine, filtre désodorisant à ions)



La fréquence de nettoyage est indiquée dans le tableau suivant.

Que faire	Fréquence	
Corps de l'unité intérieure	Nettoyage	Si vous remarquez
Filtre à air	Nettoyage	Toutes les 2 semaines
Filtre pomme - catéchine (UTR-FA16)  (Blanc)	Remplacement	Tous les 3 mois
Filtre désodorisant à ions (UTR-FA16-2)  (Bleu clair)	Nettoyage	Tous les 3 mois
	Remplacement	Tous les 3 ans

* Les filtres d'épuration d'air sont vendus séparément. Lors de leur remplacement, contactez le magasin où vous les avez achetés.

Nettoyage du corps de l'unité intérieure

REMARQUES :

- Ne pas utiliser d'eau à une température supérieure à 104 °F (40 °C).
 - Ne pas utiliser de produits de nettoyage, de solvants volatils tels que le benzène ou un diluant.
1. Nettoyez délicatement le corps de l'unité intérieure avec un tissu doux humidifié avec de l'eau chaude.
 2. Nettoyez délicatement le corps de l'unité intérieure avec un tissu doux et sec.

Nettoyage du filtre à air

1. Ouvrez la grille d'admission jusqu'à enclenchement.

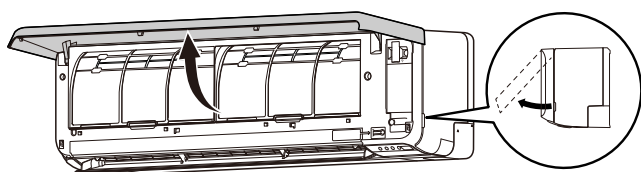

2. Retirez les filtres à air.

Soulevez la poignée des filtres à air, déconnectez les deux attaches inférieures, et effectuez le retrait.

Poignée du filtre à air

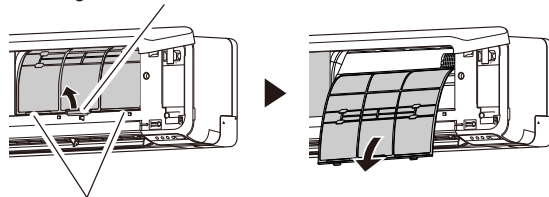

Attaches (2 emplacements)

3. Enlevez la poussière de l'une des deux façons suivantes.

- Nettoyage à l'aspirateur.
- Lavage avec du détergent doux et de l'eau chaude. Après le lavage, faites sécher entièrement les filtres à air à l'ombre.

4. Remplacez les filtres à air.

Alignez les côtés du filtre à air avec le panneau, et poussez jusqu'en butée. Assurez-vous que les deux attaches intérieures se retrouvent correctement dans leur orifice dans l'unité intérieure.

5. Fermez la grille d'admission.

Appuyez sur la grille d'admission à 4 endroits pour la fermer complètement.

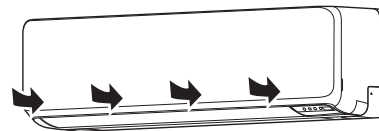

REMARQUE : Si de la saleté s'accumule sur le filtre à air, cela réduit le flux d'air, l'efficacité de fonctionnement diminue et le bruit augmente.

Nettoyage du Filtre désodorisant à ions et remplacement du Filtre pomme-catéchine

1. Retirez les filtres à air. Consultez les étapes 1 ~ 2 de « Nettoyage du filtre à air ».
2. Retirez les filtres d'épuration d'air du filtre à air du support de filtre d'épuration d'air.

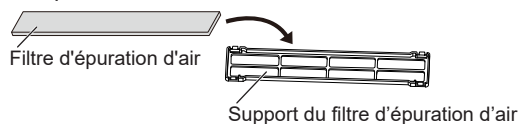

3. Passez le filtre désodorisant à ions (bleu clair) sous de l'eau chaude à haute pression jusqu'à ce que la surface des filtres soient recouvertes d'eau.
4. Lavez le filtre désodorisant à ions avec un détergent diluant neutre. Ne le frottez pas, cela diminuerait l'effet désodorisant.
5. Rincez le filtre désodorisant à ions avec beaucoup d'eau.
6. Séchez le filtre désodorisant à ions à l'ombre.
7. Placez les filtres d'épuration d'air neufs ou lavés dans les porte-filtres d'épuration de l'air.

REMARQUE : Utilisez le filtre pomme-catéchine dès que possible après ouverture de l'emballage. L'effet de purification de l'air diminue quand les filtres sont laissés dans le paquet ouvert.

8. Installez les supports de filtre d'épuration d'air sur les filtres à air.

Engagez les 4 crochets à l'arrière du porte-filtre d'épuration de l'air avec le loquet aux deux extrémités du filtre à air.

Crochet (4 emplacements à l'arrière)

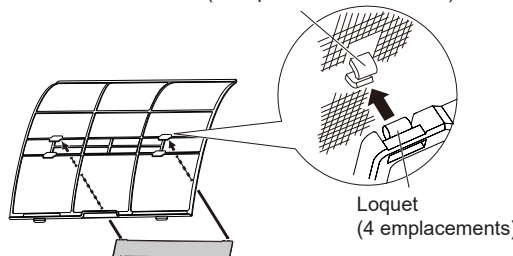

REMARQUE : Faites attention à ce que le filtre d'épuration d'air ne dépasse pas du porte-filtre.

- Remplacez les filtres à air et fermez la grille d'admission. Consultez les étapes 4 ~ 5 de « Nettoyage du filtre à air ».

Remplacement du filtre désodorisant à ions

- Retirez les filtres à air. Consultez les étapes 1 ~ 2 de « Nettoyage du filtre à air ».
- Retirez le filtre désodorisant à ions (bleu clair) du support de filtre d'épuration d'air.
- Installez le nouveau filtre désodorisant à ions.

Retrait et installation de la grille d'admission

Retrait de la grille d'admission

- Ouvrez la grille d'admission jusqu'à enclenchement.
- Tirez sur les tiges de montage tout en maintenant la grille d'admission dans une position horizontale.

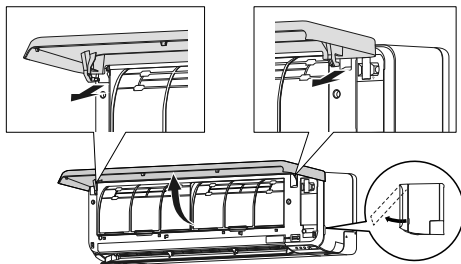

Installation de la grille d'admission

- Tout en maintenant la grille d'admission horizontalement, insérez les axes de montage gauche et droit dans les paliers à chapeau situés dans le haut du panneau avant. Insérez l'axe jusqu'à ce qu'il se ferme d'un coup sec pour verrouiller chaque axe correctement.
- Fermez la grille d'admission.
- Appuyez sur la grille d'admission à 4 endroits pour la fermer complètement.

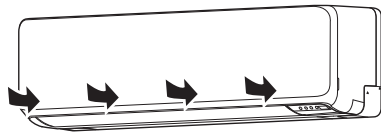

Après une longue période d'inutilisation de l'unité

Si vous n'avez pas utilisé l'unité intérieure pendant 1 mois ou plus, faites-la fonctionner en mode Ventilateur pendant une demi-journée pour sécher les pièces internes à fond avant de passer en fonctionnement normal.

Contrôle supplémentaire

Après une longue période d'utilisation, la poussière accumulée à l'intérieur de l'unité intérieure peut réduire les performances même si vous avez effectué une bonne maintenance.

En pareil cas, il est recommandé de faire contrôler l'appareil. Pour plus d'informations, adressez-vous à un service de maintenance agréé.

Réinitialisation de l'indicateur de filtre (réglage spécial)

Cette fonction doit être utilisée correctement lors de l'installation. Contactez un technicien de service agréé pour pouvoir utiliser cette fonction.

Nettoyez le filtre à air si le voyant lumineux indique ce qui suit :

Voyant lumineux	Modèles de clignotement
	Clignote 3 fois, à intervalles de 21 secondes

Après le nettoyage, réinitialisez l'indicateur du filtre en appuyant sur sur l'unité intérieure pendant maximum 2 secondes. (Consultez la page 4.)

11. INFORMATIONS GÉNÉRALES

Performance de chauffage

Ce climatiseur fonctionne sur le principe de la pompe à chaleur, absorbant la chaleur de l'air extérieur et transférant la chaleur à l'unité intérieure. En conséquence, la performance de fonctionnement est réduite lorsque la température extérieure chute.

Si vous estimez que la performance de chauffage est insuffisante, nous vous recommandons d'utiliser ce climatiseur conjointement à d'autres types d'appareils de chauffage.

Dégivrage automatique

Lorsque la température extérieure est très basse et l'humidité élevée, du givre peut se former sur l'unité extérieure pendant le chauffage et réduire les performances de l'appareil.

Afin d'assurer une protection contre le gel, ce climatiseur est doté d'une fonction de dégivrage automatique.

En cas de formation de givre, le climatiseur s'arrête temporairement et le circuit de dégivrage se met brièvement en marche (15 minutes maximum).

L'indicateur [I] sur l'unité intérieure clignote durant cette opération.

Si du givre se forme sur l'unité extérieure après un fonctionnement en mode Chauffage, l'unité extérieure s'arrête automatiquement après avoir fonctionné quelques minutes. Le Dégivrage automatique démarre ensuite.

Fonction de redémarrage automatique

En cas d'interruption d'alimentation électrique, par exemple une coupure de courant, le climatiseur s'arrête. Mais il redémarre automatiquement et reprend son fonctionnement lorsque l'alimentation est rétablie.

Si une interruption de l'alimentation se produit après que la minuterie a été réglée, le compte à rebours de la minuterie est réinitialisé.

Lorsque l'alimentation est rétablie, l'indicateur [⏸] de l'unité intérieure clignote pour indiquer qu'un problème de minuterie a été enregistré. En pareil cas, réinitialisez les réglages de l'horloge et de la minuterie.

Dysfonctionnements provoqués par d'autres appareils électriques

L'utilisation d'autres appareils électriques tels qu'un rasoir électrique ou un émetteur radio sans fil à proximité du climatiseur peut provoquer un dysfonctionnement de ce dernier.

En cas de dysfonctionnement de ce type, coupez le disjoncteur. Remettez-le ensuite en circuit et redémarrez le climatiseur à l'aide de la télécommande.

Plage d'humidité et température de l'unité intérieure

Les plages de températures et d'humidité autorisées sont les suivantes :

Température à l'intérieur	Refroidissement/ Déshumidification	[°F (°C)]	64 à 89 (18 à 32)
	Chauffage	[°F (°C)]	60 à 86 (16 à 30)
Humidité intérieure		[%]	80 ou moins *1)

*1) Si le climatiseur est utilisée pendant plusieurs heures sans interruption, de l'eau risque de se condenser sur la surface et de s'écouler.

- Si l'unité est utilisée à des températures en dehors de la plage autorisée, le climatiseur risque de s'arrêter en raison de l'activation du circuit de protection automatique.
- En fonction des conditions d'utilisation, l'échangeur de chaleur risque de geler, provoquant des fuites d'eau ou d'autres dommages (en modes Refroidissement ou Déshumidification).

Autres informations

- N'utilisez pas le climatiseur dans un autre but que refroidir/ déshumidifier, chauffer ou ventiler la pièce.
- Pour les plages de températures et d'humidité autorisées pour l'unité extérieure, consultez le manuel d'installation de l'unité extérieure.

Chaleur d'urgence (réglage spécial)

Un chauffage auxiliaire peut être utilisé à la place de l'unité extérieure si le chauffage auxiliaire est connecté et que la fonction est réglée correctement pendant l'installation.

Contactez un technicien de service agréé pour utiliser cette fonction.

Pour activer/désactiver cette fonction, appuyez sur sur l'unité intérieure pendant 2 secondes ou moins pendant le fonctionnement en mode chauffage. (Consultez la page 4.)

Pendant le chauffage d'urgence, le voyant lumineux clignote (3 secondes allumé, 1 seconde éteint).

12. PIÈCES EN OPTION

12.1. Télécommande filaire

La télécommande filaire en option peut être utilisée.

Vous pouvez utiliser la télécommande filaire et celle sans fil simultanément.

Cependant, certaines fonctions de la télécommande sans fil sont restreintes. Si vous définissez les fonctions restreintes, un bip retentira, les voyants lumineux [L], [C], [M] et [S] placés sur l'unité intérieure clignotent.

<Fonctions restreintes pour la télécommande sans fil>

En cas d'utilisation avec la télécommande filaire (à 2 fils)

- Mode Puissant

Vous pouvez utiliser ensemble la télécommande filaire et la commande de réseau local sans fil (en option).

Cependant certaines opérations de l'appli mobile sont restreintes.

Télécommande multiple

Vous pouvez raccorder deux télécommandes filaires à un climatiseur.

Chaque télécommande peut contrôler le climatiseur.

Cependant, les fonctions de la minuterie ne sont pas utilisables sur l'unité secondaire.

Contrôle de groupe

Une télécommande peut commander jusqu'à 16 climatiseurs. Tous les climatiseurs fonctionneront selon les mêmes réglages.

Il n'est pas possible d'utiliser simultanément le contrôle de groupe et la commande de réseau local sans fil.

12.2. Commande de réseau local sans fil

Pour utiliser la commande de réseau local sans fil, l'adaptateur WLAN et l'application mobile sont nécessaires.

À propos du fonctionnement de l'appli mobile, veuillez consulter le mode d'emploi de cette dernière.

Notez le SSID et le code PIN dans le tableau suivant.

Étiquette du réseau local sans fil

MAC: *****
SSID: AP-WF*****
PIN: *****

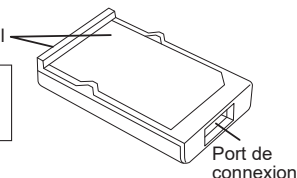

Informations sur l'adaptateur WLAN

SSID	
PIN	

Google Play est une marque déposée de Google Inc.

App Store est une marque de service d'Apple Inc., déposée aux États-Unis et dans d'autres pays.

Réglage pour utiliser le contrôle LAN sans fil

Étape 1. Installation du logiciel de l'appli

1. Ouvrez « Google Play » ou « App Store » selon le type du téléphone intelligent ou de la tablette PC.
2. Recherchez « FGLair ».
3. Installez le logiciel de l'appli (appli mobile) en suivant les instructions à l'écran.

REMARQUE : Si vous ne trouvez pas le logiciel de l'application (application mobile), c'est qu'il est actuellement indisponible dans votre région.

Étape 2. Enregistrement de l'utilisateur

1. Ouvrez l'appli mobile installée.
2. Enregistrez l'utilisateur (avec un smartphone ou une tablette PC) en suivant les instructions de la section Créer un compte de l'application mobile.

Étape 3. Installation de l'adaptateur WLAN

ATTENTION

- ! • Veillez à couper l'alimentation du climatiseur lors de l'installation ou du retrait de ce produit afin d'éviter tout risque de choc électrique.
- ⊘ • Ne mettez pas vos doigts, bâtons, etc. dans la partie connexion de ce produit et la fente de connexion de l'unité intérieure. Sinon, un choc électrique ou des dommages au produit pourraient survenir.
- Ne vous tenez pas sur une plateforme instable lors de l'installation et du retrait de l'appareil pour éviter toute blessure.

1. Assurez-vous d'éteindre le climatiseur et de débrancher toute l'alimentation électrique.
2. Ouvrez la grille d'admission.

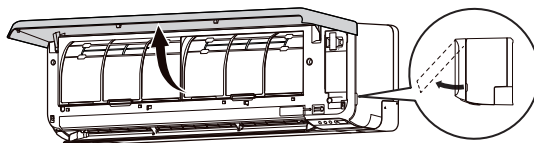

3. Ouvrez le capot de l'adaptateur WLAN jusqu'à ce qu'il s'enclenche.

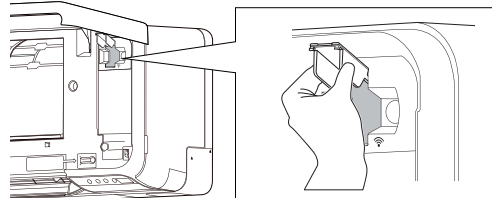

4. Branchez l'adaptateur WLAN dans la fente de connexion de l'unité intérieure dans le sens indiqué sur la figure.

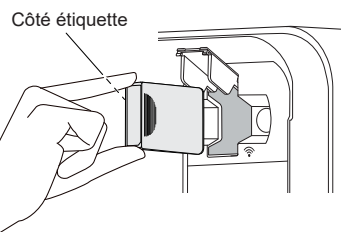

5. Fermez le capot de l'adaptateur WLAN et la grille d'admission.

Étape 4. Enregistrement du climatiseur (jumelage de l'adaptateur WLAN)

REMARQUES :

- Avant de commencer ce réglage, reconnectez l'alimentation du climatiseur et attendez 60 secondes ou plus.
- Vérifiez que le téléphone intelligent ou la tablette électronique est relié au point d'accès auquel vous connectez le climatiseur. Ce paramètre ne fonctionnera pas s'il n'est pas connecté au même point d'accès.
- Pour contrôler 2 climatiseurs ou plus avec le même téléphone intelligent ou tablette PC, répétez la configuration du mode choisi.

☞ Enregistrez le climatiseur en suivant les instructions de l'application mobile.

Ce manuel d'utilisation décrit uniquement la procédure de réglage de la télécommande.

Une fois l'enregistrement terminé, l'indicateur [] sur l'unité intérieure s'allumera.

Pour référence

<Connexion manuelle>

Procédure de réglage de la télécommande

REMARQUE : Si vous n'appuyez sur aucune touche de la télécommande pendant 60 secondes, l'affichage de la télécommande revient à l'écran d'origine.

1. Appuyez 2 fois sur  WLAN comme indiqué page 3.
L2 apparaît sur l'affichage de la télécommande.



2. Appuyez sur  I.

3. Assurez-vous que « 01 » est indiqué sur l'écran de la télécommande.

Si « 02 » est indiqué, appuyez sur TEMP/SELECT () pour sélectionner « 01 »,



4. Appuyez sur  I.

L'unité intérieure entre dans le mode de connexion manuelle et le témoin [] sur l'unité intérieure va clignoter.

REMARQUE : Si l'enregistrement ne se termine pas dans quelques minutes, le mode manuel est annulé et le témoin [] s'éteint. Dans ce cas, répétez le réglage de la télécommande.

<Connexion facile>

Procédure de réglage de la télécommande

REMARQUE : Si vous n'appuyez sur aucune touche de la télécommande pendant 60 secondes, l'affichage de la télécommande revient à l'écran d'origine.

1. Appuyez 2 fois sur  WLAN comme indiqué page 3.
L2 apparaît sur l'affichage de la télécommande.

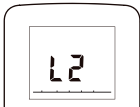

2. Appuyez sur  I.

3. Sélectionnez 02 à l'aide de TEMP/SELECT () .



4. Appuyez sur  I.

L'unité intérieure entre dans le mode de connexion facile et le témoin [] sur l'unité intérieure va clignoter (allumé/éteint = 1 s/1 s).

Lorsque l'adaptateur WLAN détecte un point d'accès raccordable, le clignotement ralentit (allumé/éteint = 2 s/0,5 s).

REMARQUE : Si la connexion au point d'accès ne se termine pas dans quelques minutes, le mode de connexion facile est annulé et le voyant lumineux [] s'éteint. Dans ce cas, répétez le réglage de la télécommande.

Désactivation temporaire du réseau local sans fil LAN

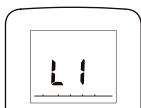

REMARQUE : Si vous n'appuyez sur aucune touche de la télécommande pendant 60 secondes, l'affichage de la télécommande revient à l'écran d'origine.

1. Utilisez la pointe d'un stylo bille ou un autre objet de petite taille pour appuyez sur  WLAN.
« L1 » apparaît.



2. Appuyez sur  I.

Le statut actuel apparaît.

 n	Activé
 F	Désactivé

3. Sélectionnez 0F à l'aide de TEMP/SELECT () .



4. Appuyez sur  I.

Le témoin [] sur l'unité intérieure s'allumera.

*Si vous souhaitez réactiver la commande de réseau local sans fil, sélectionnez « 0n » à l'étape 3.

Initialisation (réinitialisation)

Initialisez (réinitialisation) cet appareil dans les situations suivantes :

- Modification du point d'accès
- Si on jette ce produit
- Si on transfère ce produit à un tiers

Annuler l'enregistrement du climatiseur

Désinscrivez le climatiseur avec l'appli mobile. (Reportez-vous au manuel d'utilisation de l'application mobile pour plus de détails.)

Initialisation de l'adaptateur WLAN

REMARQUE : Si vous n'appuyez sur aucune touche de la télécommande pendant 60 secondes, l'affichage de la télécommande revient à l'écran d'origine.

1. Appuyez 3 fois sur  WLAN comme indiqué page 3.

L3 apparaît sur l'affichage de la télécommande.

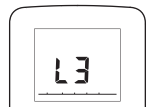

2. Appuyez sur  I.
« In » apparaît.

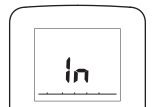

3. Maintenez  I enfoncé pendant plus de 5 secondes.

L'indicateur [] sur l'unité intérieure clignote rapidement puis s'éteint.

Pour continuer l'utilisation

Si vous ou un tiers souhaitez continuer à utiliser le produit, suivez les procédures décrites dans « Enregistrement du climatiseur (jumelage de l'adaptateur WLAN) » pour vous reconnecter à un autre point d'accès.

REMARQUE : La configuration du réseau local sans fil n'est pas possible si le propriétaire précédent n'a pas désinscrit ou initialisé ce produit. Dans ce cas, contactez votre personnel de service autorisé.

Mise à jour du micrologiciel

ATTENTION

Ne tirez pas sur la prise d'alimentation et ne coupez pas le disjoncteur pendant la mise à jour du micrologiciel de l'unité intérieure ou de l'adaptateur WLAN. Cela peut causer un dysfonctionnement.

Pour l'adaptateur WLAN

Le logiciel de l'adaptateur WLAN peut être mis à jour automatiquement.

Pendant la mise à jour, vous ne pouvez pas faire fonctionner le climatiseur à partir de l'application mobile. Cela prendra 5 minutes au maximum.

Pour l'unité intérieure

Le logiciel de l'unité intérieure peut être mis à jour. Vous pouvez régler le programme de mise à jour ou mettre à jour manuellement le micrologiciel à partir de l'application mobile. Consultez le manuel d'utilisation de l'application mobile pour plus de détails.

Pendant la mise à jour, le voyant lumineux clignote et le climatiseur s'arrête. (Consultez « État des voyants indicateurs ».) Cela prendra 30 minutes au maximum.

12.3. Climatiseur de type multisplit

Cette unité intérieure peut être raccordée à une unité extérieure de type multisplit. Le climatiseur de type multisplit permet d'utiliser plusieurs unités intérieures dans plusieurs endroits. Les appareils intérieurs peuvent être utilisés simultanément, conformément à leur sortie respective.

Utilisation simultanée de plusieurs appareils

- Lorsque vous utilisez un climatiseur de type multisplit, les différentes unités intérieures peuvent fonctionner simultanément. En revanche, si 2 ou plusieurs unités intérieures du même groupe sont utilisées en même temps, leur efficacité en matière de chauffage et de refroidissement sera inférieure à leur puissance en cas d'utilisation d'une seule unité. Par conséquent, si vous souhaitez utiliser en même temps plusieurs unités intérieures pour le refroidissement, utilisez-les plutôt la nuit ou à un moment où une puissance moindre est requise. De même, si vous utilisez en même temps plusieurs appareils pour le chauffage, nous vous conseillons, selon les besoins, d'y associer d'autres appareils de chauffage d'appoint.
- Les conditions climatiques et la température extérieure, la configuration des pièces et le nombre de personnes présentes peuvent également faire varier l'efficacité du fonctionnement. Il est conseillé d'essayer différents modèles de fonctionnement pour vérifier le niveau de puissance de chauffage et de refroidissement fourni par les appareils et de les utiliser de la manière la mieux adaptée au mode de vie de votre famille.
- Si vous découvrez que 1 ou plusieurs appareils fournissent un niveau de refroidissement ou de chauffage faible pendant le fonctionnement simultané, nous vous recommandons de cesser l'utilisation simultanée de plusieurs appareils.
- Le climatiseur ne peut pas fonctionner dans les modes suivants.
Si une commande irréalisable de fonctionnement est envoyée à l'unité intérieure, l'indicateur [] s'affichera placé sur l'unité intérieure clignotera (1 seconde oui, 1 seconde non) et l'unité entrera en mode veille.
Mode Chauffage et mode Refroidissement (ou mode Déshumidification)
Mode Chauffage et mode Ventilateur
- Le climatiseur peut fonctionner dans les modes suivants.
Mode Refroidissement et mode Déshumidification
Mode Refroidissement et mode Ventilateur
Mode Déshumidification et mode Ventilateur
- Le mode de fonctionnement (mode Chauffage ou mode Refroidissement (Déshumidification)) de l'unité extérieure est déterminé par le mode de fonctionnement de la première unité intérieure mise en marche. Si l'unité intérieure est démarrée en mode Ventilateur, le mode de fonctionnement de l'unité extérieure ne sera pas déterminé. Par exemple, si une unité intérieure (A) est démarrée en mode Ventilateur, puis qu'une unité intérieure (B) est utilisée en mode Chauffage, l'unité intérieure (A) démarrera temporairement en mode Ventilateur, mais lorsque l'unité intérieure (B) démarrera en mode de Chauffage, l'indicateur [] pour l'unité intérieure (A) commencera à clignoter (1 seconde oui, 1 seconde non) et l'unité passera en mode veille. L'unité intérieure (B) continuera de fonctionner en mode Chauffage.

13. DÉPANNAGE



AVERTISSEMENT



Dans les cas suivants, arrêtez immédiatement le climatiseur, coupez toute l'alimentation électrique en fermant le coupe-circuit électrique ou en débranchant la prise d'alimentation. Puis, contactez votre distributeur ou un technicien de service agréé.

Tant que l'appareil est raccordé à une source électrique, il n'est pas isolé du courant électrique même s'il est éteint.

- L'appareil sent le brûlé ou émet de la fumée
- De l'eau fuit de l'appareil

Pas de fonctionnement.

- Y a-t-il eu une panne de courant ?
En pareil cas, l'unité redémarre automatiquement une fois le courant rétabli. (Consultez la **page 8**.)
- Le disjoncteur est-il coupé ?
⇒ Mettez le disjoncteur en position Marche.
- Un fusible a-t-il fondu ou le disjoncteur s'est-il déclenché ?
⇒ Remplacez le fusible ou réinitialisez le disjoncteur.
- La minuterie est-elle en fonctionnement ?
⇒ Pour vérifier ou désactiver le réglage de la minuterie, consultez la **page 5**.
- < En cas d'utilisation de la commande de réseau local sans fil >
Est-ce que le micrologiciel de l'adaptateur WLAN est en cours de mise à jour ?
Pendant la mise à jour du micrologiciel de l'adaptateur WLAN, vous ne pouvez pas faire fonctionner le climatiseur à partir de l'application mobile. Faites-le fonctionner à partir de la télécommande ou attendez que la mise à jour soit terminée (au bout de 5 minutes au maximum).
- < En cas d'utilisation de la commande de réseau local sans fil >
Est-ce que le micrologiciel de l'unité intérieure est en cours de mise à jour ?
Pendant la mise à jour du micrologiciel de l'unité intérieure, le climatiseur s'arrête. Attendez que la mise à jour soit terminée. (au bout de 30 minutes au maximum).

Faibles performances de refroidissement ou de chauffage.

- L'unité est-elle utilisée dans des conditions en dehors de la plage de température autorisée ?
En pareil cas, le climatiseur risque de s'arrêter en raison de l'activation du circuit de protection automatique.
- Le filtre à air est-il sale ?
⇒ Nettoyez le filtre à air. (Consultez **page 7**.)
- La grille d'admission ou l'orifice de sortie de l'unité intérieure sont-ils obstrués ?
⇒ Retirez les obstructions.
- La température ambiante est-elle correctement réglée ?
⇒ Pour changer le réglage de température, consultez la **page 4**.
- Une fenêtre ou une porte est-elle restée ouverte ?
⇒ Fermez la fenêtre ou la porte.
- La vitesse du ventilateur est-elle réglée sur Silencieux ?
⇒ Pour changer la vitesse du ventilateur, consultez la **page 4**.
- <En mode Refroidissement> La pièce est-elle directement ou fortement exposée au soleil ?
⇒ Fermez les rideaux.
- <En mode Refroidissement> D'autres appareils de chauffage ou des ordinateurs sont-ils utilisés, ou y a-t-il trop de monde dans la pièce ?
⇒ Éteignez l'appareil de chauffage ou les ordinateurs, ou réglez la température sur une valeur inférieure. (Consultez la **page 4**.)

L'humidité ne baisse pas pendant le fonctionnement en mode Déshumidification.

- Vous ne pouvez pas régler l'objectif d'humidité en mode Déshumidification. Si vous sentez que le taux d'humidité est élevé, réglez une température plus basse.

Flux d'air faible ou nul.

- La vitesse du ventilateur est-elle réglée sur Silencieux ?
⇒ Pour changer la vitesse du ventilateur, consultez la **page 4**.
- Le contrôle du ventilateur pour l'économie d'énergie est-il réglé ?
En pareil cas, le ventilateur de l'unité intérieure risque de s'arrêter temporairement lors de l'opération de refroidissement.
⇒ Pour annuler la commande du ventilateur pour les économies d'énergie, consultez la **page 6**.
- <En mode Chauffage> Venez-vous de lancer l'opération ?
En pareil cas, la vitesse du ventilateur reste provisoirement très basse afin de permettre le réchauffement des pièces intérieures de l'unité.
- <En mode Chauffage> La température ambiante est-elle supérieure à la température configurée ?
En pareil cas, l'unité extérieure s'arrête et le ventilateur de l'unité intérieure tourne très lentement.
- <En mode Chauffage> L'indicateur [I] clignote-t-il ?
En pareil cas, le dégivrage automatique est en fonctionnement. L'unité intérieure s'arrête pendant 15 minutes maximum. (Consultez la **page 8**.)
- <En mode Déshumidification> Le ventilateur de l'unité intérieure fonctionne à faible vitesse pour ajuster l'humidité ambiante et peut s'arrêter de temps en temps.
- <En mode Auto> Lors d'une opération de contrôle, le ventilateur tourne à très faible vitesse.
- <En configuration multisplit> Les diverses unités sont-elles définies en mode de fonctionnement différent, comme illustré ci-dessous ?
Dans ce cas, les unités définies par la suite s'arrêteront et [I] l'indicateur clignotera.
• Mode Chauffage et autre mode

Présence de bruit.

- L'unité est-elle en marche ou vient-elle d'être arrêtée ?
En pareil cas, un bruit de circulation du réfrigérant peut se faire entendre. Vous risquez de le percevoir particulièrement pendant 2 à 3 minutes après le démarrage.
- Pendant le fonctionnement, percevez-vous un léger grincement ?
Ce son est produit par une infime dilatation et contraction du panneau avant sous l'effet des variations de température.
- <En mode Chauffage> Entendez-vous un sifflement ?
Il est produit par le Dégivrage automatique. (Consultez la **page 8**.)

Odeurs provenant de l'appareil.

- Le climatiseur risque d'absorber différentes odeurs provenant des tissus d'ameublement, des meubles ou de la fumée de cigarette. Ces odeurs peuvent être réémises pendant le fonctionnement.

Émission de brouillard ou de vapeur par l'appareil.

- <En mode Refroidissement ou Déshumidification> Le climatiseur peut émettre un léger brouillard de condensation provenant du processus de refroidissement rapide.
- <En mode Chauffage> L'indicateur [I] sur l'unité intérieure clignote-t-il ?
En pareil cas, de la vapeur risque de s'échapper de l'unité extérieure à cause du dégivrage automatique. (Consultez la **page 8**.)

Émission d'eau par l'unité extérieure.

- <En mode Chauffage> L'unité extérieure peut émettre de l'eau générée par le Dégivrage automatique. (Consultez la **page 8**.)

L'unité fonctionne autrement que selon les paramètres de la télécommande.

- Les piles de la télécommande sont-elles épuisées ?
⇒ Remplacez les piles.

Retard de fonctionnement après redémarrage.

- L'alimentation électrique a-t-elle été rétablie soudainement ?
En pareil cas, le compresseur cessera de fonctionner pendant environ 3 minutes pour éviter que le fusible ne fonde.





Arrêtez immédiatement le climatiseur et coupez le disjoncteur dans les cas suivants. Faites ensuite appel à un service de maintenance agréé.









- Le problème persiste après que vous avez effectué ces contrôles ou diagnostics.
- Sur l'unité intérieure, [I] et [⌚] clignotent alors que [📶] clignote rapidement.

REMARQUE : Pour un quelconque dépannage en lien avec la commande de réseau local sans fil, consultez le manuel de réglage de l'adaptateur WLAN ou l'appli mobile installée sur votre téléphone intelligent ou votre la tablette PC.

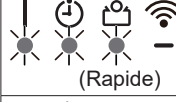
■ État des voyants indicateurs

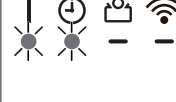
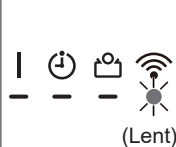
 : Les instructions font référence à la commande de réseau local sans fil (en option).

Mode d'éclairage :  Désactivé,  Activé,  Clignotant,  Tout état

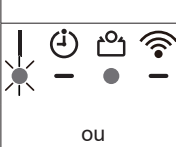
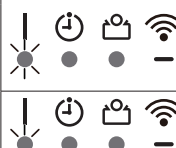
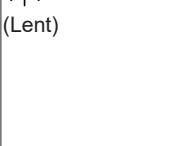
État	Causes et solutions	Voir la page
	Dégivrage automatique ⇒ Patientez jusqu'à la fin du dégivrage (maximum de 15 minutes).	8
	Indicateur de filtre ⇒ Nettoyez le filtre à air et réinitialisez l'indication du filtre.	8
	Affichage du code d'erreur ⇒ Vérifiez le code d'erreur et consultez un technicien de service agréé.	13
	Erreur de réglage de la minuterie à cause du Redémarrage automatique ⇒ Réinitialisez l'horloge et les réglages de la minuterie.	8
	Test de fonctionnement (pour le personnel agréé uniquement) ⇒ Appuyez sur ⏻/⏹ pour quitter l'essai de fonctionnement.	-
	L'alimentation du point d'accès n'est pas sous tension. ⇒ Vérifiez si le point d'accès est sous tension.	-
	Il est possible que l'adaptateur WLAN ne soit pas correctement connecté au point d'accès. ⇒ Débranchez l'alimentation du climatiseur (via un disjoncteur ou une prise), puis rebranchez-la.	9
	Le micrologiciel de l'adaptateur WLAN est en cours de mise à jour. Vous ne pouvez pas faire fonctionner le climatiseur à partir de l'application mobile. Faites-le fonctionner à partir de la télécommande ou attendez que la mise à jour soit terminée (au bout de 5 minutes au maximum).	10
	Pendant l'enregistrement du climatiseur (couplage de l'adaptateur WLAN)	9
	L'unité intérieure est en cours de préparation de la mise à jour du micrologiciel. Vous ne pouvez pas faire fonctionner le climatiseur. Attendez que la mise à jour soit terminée (au bout de 30 minutes au maximum).	10
	< Pendant que le fonctionnement est arrêté > L'unité intérieure est en cours de mise à jour du micrologiciel. Vous ne pouvez pas faire fonctionner le climatiseur. Attendez que la mise à jour soit terminée (au bout de 30 minutes au maximum).	10
	< Pendant que le fonctionnement est arrêté > La mise à jour du micrologiciel de l'unité intérieure est terminée. Les réglages de la télécommande sans fil sont initialisés. Contrôlez le climatiseur à partir de la télécommande sans fil pour envoyer de nouveau les réglages.	10

	< Pendant que le fonctionnement est arrêté > Si vous ne pouvez pas faire fonctionner le climatiseur, un dysfonctionnement s'est peut-être produit dans le micrologiciel de l'unité intérieure. Consultez un technicien de service agréé.	-
	Fonction restreinte	9
	Mode Veille (en configuration multisplit) ⇒ Vérifiez le mode de fonctionnement défini des unités intérieures.	11

Les caractères utilisés pour le code d'erreur					
A	A	C	C	F	F
J	J	P	P	U	U

Pour sortir du mode de contrôle de service, appuyez sur ϕ/I . La télécommande revient à l'écran d'origine. Communiquez le code d'erreur au technicien de service agréé quand vous le consultez. Si l'unité intérieure émet de multiples bips à « 00 », aucune erreur n'est détectée.

■ Pour le fonctionnement manuel/automatique et la réinitialisation de l'indicateur de filtre

Vous pouvez faire fonctionner le climatiseur avec placé sur l'unité intérieure.

État	Durée de la pression	Mode ou fonctionnement
En fonctionnement	Plus de 3 secondes	Arrêter
Arrêt	2 secondes ou moins	Réinitialisation de l'indicateur de filtre
	Plus de 3 secondes et moins de 10 secondes	Auto *1)
	Plus de 10 secondes (Uniquement pour l'entretien.) *2)	Refroidissement forcé
En mode chauffage	2 secondes ou moins (réglage spécial) *3)	Chaleur d'urgence

*1) Le mode de fonctionnement en configuration multisplit, suit les autres unités intérieures.

*2) Pour arrêter le refroidissement forcé, appuyez sur cette touche ou appuyez sur ϕ/I de la télécommande.

*3) Consultez « Chaleur d'urgence (page 8) » pour plus de détails.

■ Contrôle de service

Si et clignotent pendant que clignote rapidement sur l'unité intérieure, vérifiez le code d'erreur. Le code d'erreur est composé de 2 chiffres ou caractères.

1. Maintenez $^{\circ}F/^{\circ}C$ enfoncé pendant plus de 5 secondes.



La télécommande entre en mode de contrôle de service et « » apparaît.

2. Appuyez sur TEMP/SELECT () pour modifier le code d'erreur affiché. L'unité intérieure émet 1 bip court chaque fois que le code d'erreur change. Quand le code d'erreur correspondant est affiché, l'unité intérieure émet de multiples bips et tous les voyants lumineux de l'unité intérieure clignotent.

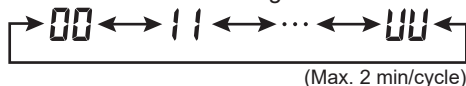

FUJITSU GENERAL LIMITED

3-3-17, Suenaga, Takatsu-ku, Kawasaki 213-8502, Japan