

Únicamente para personal de servicio autorizado.

- La caja de ramal que se especifica en este manual es el equipo para soportar la unidad de interior de tipo multi partido.
- Todos los productos están fabricados con unidades y tolerancias métricas. Las unidades de uso habitual en Estados Unidos se facilitan, únicamente, a modo de referencia. En aquellos casos en los que se requieran dimensiones y tolerancias exactas, refiérase siempre en unidades métricas.

Contenido

| | |
|--|----|
| 1. PRECAUCIONES DE SEGURIDAD..... | 1 |
| 1.1. IMPORTANTE! Leer antes de empezar | 1 |
| 1.2. PRECAUCIONES ESPECIALES | 1 |
| 2. ESPECIFICACIONES DEL PRODUCTO | 2 |
| 2.1. Precauciones para el uso del refrigerante R410A..... | 2 |
| 2.2. Herramientas de instalación | 2 |
| 2.3. Únicamente para personal de servicio autorizado. | 2 |
| 2.4. Accesorios | 2 |
| 2.5. Requisito de la tubería..... | 2 |
| 2.6. REQUERIMIENTO ELÉCTRICO..... | 3 |
| 2.7. Piezas opcionales..... | 3 |
| 3. TRABAJO DE INSTALACIÓN | 3 |
| 3.1. Selección de una ubicación de instalación..... | 3 |
| 3.2. Retirada y colocación de piezas..... | 3 |
| 3.3. Instalación de las tuberías..... | 4 |
| 3.4. Cableado eléctrico..... | 6 |
| 3.5. Instalación del mando a distancia | 7 |
| 4. TRABAJO DE INSTALACIÓN OPCIONAL..... | 8 |
| 4.1. Instalación del kit opcional..... | 8 |
| 4.2. Control en grupo..... | 9 |
| 5. AJUSTE DE FUNCIÓN..... | 10 |
| 5.1. Detalles de funciones | 10 |
| 5.2. Corrección de temperatura | 11 |
| 6. PRUEBA DE FUNCIONAMIENTO | 12 |
| 7. FINALIZACIÓN | 12 |
| 8. ORIENTACIÓN PARA EL CLIENTE..... | 12 |
| 9. CÓDIGOS DE ERROR..... | 13 |

1. PRECAUCIONES DE SEGURIDAD

1.1. IMPORTANTE! Leer antes de empezar

Este sistema acondicionador de aire cumple estrictamente con los estándares de seguridad y funcionamiento.

Como instalador o personal de servicio, una parte importante de su trabajo consiste en instalar o realizar reparaciones en el sistema para que funcione de forma segura y eficaz.

Para una instalación segura y un funcionamiento sin problemas, debe:

- Leer este libro de instrucciones con cuidado antes de comenzar.
- Seguir cada paso de la instalación o de la reparación exactamente como se ilustra.
- Cumplir con todos los códigos eléctricos locales, estatales y nacionales.
- Prestar mucha atención a todos los avisos de advertencia y precaución que aparecen en este manual.

ADVERTENCIA

Este símbolo se refiere a una práctica peligrosa o insegura que puede ocasionar una lesión personal grave o la muerte.

ATENCIÓN

Este símbolo se refiere a una práctica peligrosa o riesgosa que puede ocasionar lesiones personales y tener el potencial de causar daños al producto o a la propiedad.

- Símbolos de alerta de peligro



Eléctrico



Seguridad/alerta

Si fuese necesario, consiga ayuda

Estas instrucciones son todo lo que necesita para la mayoría de sitios de instalación y condiciones de mantenimiento. Si requiere ayuda para un problema especial, contáctese con nuestro punto de ventas/servicio o con su distribuidor certificado para recibir instrucciones adicionales.

En caso de una instalación indebida

El fabricante no se hará responsable por instalaciones indebidas o por el servicio de mantenimiento, incluido el no seguir las instrucciones en este documento.

1.2. PRECAUCIONES ESPECIALES

Al realizar el cableado

LA DESCARGA ELÉCTRICA PUEDE OCASIONAR LESIONES PERSONALES O LA MUERTE. ÚNICAMENTE UN ELECTRICISTA CALIFICADO Y EXPERIMENTADO DEBE INTENTAR CABLEAR ESTE SISTEMA.

- No suministre energía eléctrica a la unidad antes de que el cableado se haya completado y los tubos se hayan reconectado y controlado.
- En este sistema se utilizan tensiones eléctricas altamente peligrosas. Consulte cuidadosamente el diagrama de cableado y estas instrucciones al momento de hacer el cableado. Las conexiones incorrectas e inadecuada conexión a tierra pueden causar lesiones accidentales o muerte.
- Tierra la unidad siguiendo las normas eléctricas locales.
- Conecte todo el cableado firmemente. El cableado flojo puede ocasionar el sobrecalentamiento en los puntos de conexión y un posible riesgo de incendio.

Al realizar el traslado

Sea cuidadoso al levantar y trasladar las unidades de interior y exterior. Trabaje con un compañero y doble las rodillas al levantar peso para reducir el esfuerzo sobre su espalda. Los bordes filosos o las aletas de aluminio finas del acondicionador de aire pueden cortar los dedos.

Al realizar la instalación...

...en un cielorraso o una pared

Asegúrese de que el cielorraso/la pared sea lo suficientemente fuerte como para soportar el peso de la unidad. Puede ser necesario construir un fuerte marco de madera o metal para proporcionar soporte adicional.

...en una habitación

Aísle adecuadamente cualquier pedazo de la tubería que pase dentro de la habitación para impedir que "la transpiración" gotee y el agua cause daño a paredes y pisos.

...en una área con fuertes vientos

Ancle de forma segura la unidad de exterior con pernos y una estructura metálica. Proporcione un deflector de aire adecuado.

...en una zona de nieve (para sistemas de tipo de bomba de calor)

Instale la unidad de exterior sobre una plataforma elevada que esté localizada más alta que la nieve caída.

Al conectar la tubería de refrigerante

- Mantenga el tendido de tubería lo más corto posible.
- Utilice el método de abocinado para conectar tuberías.
- Aplique lubricante para refrigerante a las superficies correspondientes del ensachado y a los tubos de unión antes de conectarlos, luego apriete la tuerca con una llave de torsión a fin de obtener una conexión libre de fugas.
- Controle cuidadosamente que no haya fugas antes de abrir las válvulas de refrigerante.

Al realizar reparaciones

- Apague la energía eléctrica en el panel principal del interruptor diferencial antes de abrir la unidad para controlar o reparar piezas eléctricas y cableado.
- Mantenga dedos y prendas alejados de las piezas móviles.
- Limpie el sitio después de terminar, recuerde verificar que no queden restos de metal o pedazos de cable dentro de la unidad que se ha reparado.
- Después de la instalación, explique el funcionamiento correcto al cliente, haciendo uso del manual de funcionamiento.

ADVERTENCIA

- Nunca toque los componentes eléctricos inmediatamente después de haber apagado la alimentación. Se puede producir un choque eléctrico. Después de apagar la energía, espere siempre 10 minutos antes de tocar los componentes eléctricos.
- Si se producen fugas de refrigerante mientras se están realizando trabajos, ventile el área. Si el refrigerante entra en contacto con una llama, produce un gas tóxico.
- Mantenga las aberturas de ventilación necesarias libres de obstrucciones.
- Si el cable de alimentación o el cable de conexión están dañados, debe ser sustituido por el fabricante, su agente de servicio o personas calificadas similares para evitar un riesgo de seguridad.
- Cáncer y daños reproductivos - www.P65Warnings.ca.gov.

⚠️ ATENCIÓN

- No intente instalar el aire acondicionado o una parte del mismo por su propia cuenta.
 - Esta unidad debe ser instalada por personal cualificado, con un certificado de capacitación para el manejo de fluidos refrigerantes. Refiérase a las normas y leyes en efecto en el lugar de instalación.
 - Esta unidad es parte de un conjunto que constituye un aire acondicionado. No se debe instalar independientemente ni junto a un dispositivo no autorizado por el fabricante.
 - Utilice siempre una línea de suministro eléctrico protegida por un disyuntor eléctrico que funcione en todos los cables, con una distancia entre contactos de 1/8 in. (3 mm) para esta unidad.
 - La unidad debe estar correctamente conectada a tierra y la línea de suministro eléctrico debe estar equipada con un disyuntor diferencial para poder proteger a las personas.
 - Las unidades no son a prueba de explosión y, por lo tanto, no deben ser instaladas en una atmósfera explosiva.
 - Cuando se deba trasladar el producto, consulte con el personal de servicio autorizado para que éste efectúe la desconexión e instalación de la unidad.
 - No coloque ningún otro producto eléctrico o enseres domésticos debajo de la unidad interior o la unidad exterior.
- La condensación que chorrea de la unidad podría mojarlos y esto podría ocasionar daños o el mal funcionamiento de su propiedad.

2. ESPECIFICACIONES DEL PRODUCTO

2.1. Precauciones para el uso del refrigerante R410A

Los procedimientos básicos del trabajo de instalación son los mismos que los de los modelos con refrigerante convencional (R22).

Sin embargo, preste especial atención a los siguientes puntos:

- Dado que la presión de trabajo es 1,6 veces mayor que la de los modelos con refrigerante convencional (R22), algunas de las tuberías y las herramientas de instalación y reparación son especiales. (Refiérase a la siguiente tabla). Especialmente, al cambiar un refrigerante convencional (R22) por el nuevo refrigerante R410A, sustituya siempre las tuberías y tuercas cónicas convencionales por las correspondientes para R410A.
- Los modelos que utilizan el refrigerante R410A tienen un diámetro de rosca distinto en el orificio de entrada para impedir la carga errónea de refrigerante convencional (R22) y por motivos de seguridad. Por lo tanto, compruébelo de antemano. [El diámetro de rosca del orificio de carga para R410A es de 1/2-20 UNF.]
- Deberá ser más cauto para evitar la entrada de sustancias extrañas (aceite, agua, etc.) en la tubería que con los modelos que utilizan refrigerante (R22). Además, cuando guarde la tubería, selle la apertura de forma segura comprimiéndola, usando cinta adhesiva, etc.
- Al cargar el refrigerante, tenga en cuenta el leve cambio en la composición de las fases gaseosa y líquida. Y cargue siempre desde el lado de la fase líquida donde la composición del refrigerante es estable.

2.2. Herramientas de instalación

| Nombre de la herramienta | Contenido del cambio |
|---------------------------------|---|
| Manómetro múltiple | La presión es elevada y no se puede medir con un manómetro R22. Para evitar mezclas erróneas con otros refrigerantes, se ha cambiado el diámetro de cada orificio. Se recomienda el medidor con sellos de -30 inHg a 768 psi (-0,1 to 5,3 MPa) para presión alta. -30 inHg a 551 psi (-0,1 to 3,8 MPa) para presión baja. |
| Manguera de carga | Para aumentar la resistencia a la presión, se ha cambiado el tamaño de la base y el material de la manguera. |
| Bomba de vacío | Se puede utilizar una bomba de vacío convencional si se instala un adaptador para bomba de vacío. |
| Detector de fugas de gas | Detector especial de fugas de gas para refrigerante HFC R410A. |

■ Tuberías de cobre

Es necesario usar tuberías de cobre sin costura y es deseable que la cantidad de aceite residual sea menor que 0,004 oz/100 ft. (40 mg/10 m). No utilice tuberías de cobre que tengan una parte plegada, deformada o decolorada (en especial, en la superficie interior). De lo contrario, la válvula de expansión o el tubo capilar se pueden bloquear debido a los contaminantes. Puesto que los acondicionadores de aire que utilizan R410A están sujetos a presiones mayores a las de aquellos que utilizan R22, es necesario seleccionar materiales adecuados.

⚠️ ADVERTENCIA

- No utilice la tubería ni las tuercas abocardadas existentes (para R22). Si se usan los materiales existentes, la presión dentro del ciclo del refrigerante subirá y causará fallas, lesiones, etc. (Use los materiales especiales para R410A.)
- Utilice (rellene o sustituya con) únicamente el refrigerante especificado (R410A). El uso de un refrigerante no especificado puede provocar un funcionamiento incorrecto del producto, una explosión o lesiones.
- No mezcle ningún gas ni impurezas, salvo el refrigerante especificado (R410A). La entrada de aire o la aplicación de un material no especificado provocan que la presión interna del ciclo de refrigerante sea demasiado elevada y esto puede ocasionar un funcionamiento incorrecto del producto, una explosión de la tubería o lesiones.
- Durante la instalación, asegúrese de utilizar las piezas suministradas por el fabricante u otras piezas indicadas. El uso de piezas no prescritas puede causar accidentes graves como la caída de la unidad, fugas de agua, descargas eléctricas, o incendios.
- No active el aparato hasta que haya completado la instalación.

⚠️ ATENCIÓN

Este manual describe únicamente cómo instalar la unidad interior. Para instalar la unidad exterior o caja de derivación (si la hubiera), consulte el manual de instalación incluido con cada producto.

2.3. Únicamente para personal de servicio autorizado.

⚠️ ADVERTENCIA

- Para que el aire acondicionado funcione correctamente, deberá instalarse tal y como se indica en el presente manual.
- Para conectar la unidad interior y la unidad exterior o la caja de derivación, utilice tuberías y cables de aire acondicionado que podrá adquirir en el distribuidor local. Este manual describe cómo realizar las conexiones de forma correcta con dicho conjunto de instalación.
- No conecte de nuevo el aparato hasta que haya completado la instalación.











⚠️ ATENCIÓN

Este manual de instalación describe únicamente cómo instalar la unidad de interior. Para instalar la unidad de exterior o la caja de ramal, refiérase al manual de instalación suministrado con la unidad de exterior o la caja de ramal.

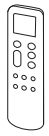
- Tenga cuidado de no rayar el acondicionador de aire cuando esté manipulándolo.
- Después de la instalación, explique el funcionamiento correcto al cliente, haciendo uso del manual de funcionamiento.

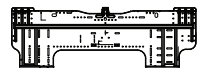
2.4. Accesorios

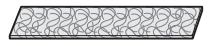
Se suministran los siguientes accesorios de instalación. Úselos según se requieran.

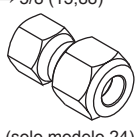
| Nombre y Forma | Cantidad | Nombre y forma | Cantidad |
|--|----------|--|----------|
| Manual de funcionamiento  | 1 | Tornillos roscadores (grandes)  | 5 |
| Manual de instalación (este manual)  | 1 | Tornillos roscadores (pequeños)  | 2 |
| Mando a distancia  | 1 | Batería  | 2 |
| Soporte del mando a distancia  | 1 | Soporte de gancho de pared  | 1 |
| Cinta de tela  | 1 | Filtro desodorizante de iones (azul celeste)  | 1 |
| Soporte para el filtro  | 2 | Filtro de catequinas de manzana (Blanco)  | 1 |
| Adaptador * [pulg. (mm)] 1/2 (12,70) → 5/8 (15,88)  | 1 | | |

(solo modelo 24)

* : Este accesorio solo se utiliza para otros casos que no sean de tipo multi partido. Los siguientes elementos son necesarios para instalar este acondicionador de aire. (Los elementos no vienen incluidos con el acondicionador de aire y deben ser adquiridos de forma separada.)

Materiales adicionales

| | |
|-----------------------------------|---------------------|
| Montaje de la tubería de conexión | Soporte |
| Cabe de conexión (4 conductores) | Manguera de drenaje |
| Tubería de pared | Tornillo roscador |
| Cinta decorativa | Sellante |
| Cinta de vinilo | Masilla |
| Tapa del pared | |

2.5. Requisito de la tubería

⚠️ ATENCIÓN

Consulte el manual de instalación de la unidad exterior para obtener una descripción de la longitud de la tubería y la diferencia de altura admisibles.

| Modelo | Tamaño de la tubería de líquido <grosor> | Tamaño de la tubería de gas <grosor> |
|--------|---|--|
| 18, 24 | Ø 1/4 pulg. (Ø 6,35 mm) <1/16 pulg. (0,80 mm)> | Ø 1/2 pulg. (Ø 12,70 mm) <1/16 pulg. (0,80 mm)> |

⚠ ATENCIÓN

Instale aislamiento térmico alrededor tanto de las tuberías para líquido como para las de gas. El incumplimiento de estas precauciones puede producir fugas de agua. Utilizar aislamiento térmico con resistencia al calor por encima de 248 °F (120 °C). Únicamente para el modelo de ciclo invertido.

Además, si se espera que el nivel de humedad en el lugar de instalación de la tubería de refrigerante supere el 70%, instale aislamiento térmico alrededor de la tubería de refrigerante. Si el nivel esperado de humedad es de 70-80%, use aislante térmico que tenga un espesor de 15 mm (3/4 pulg.) o mayor y si la humedad esperada excede 80%, use aislante térmico que tenga un espesor de 20 mm (13/16 pulg.) o más grueso.

Si se utiliza aislamiento térmico que no es del grosor especificado, es posible que se forme condensación en la superficie del aislamiento. Además, utilice aislante térmico con conductividad térmica de 0,045 W/(m·K) o menor (a 68 °F (20 °C)).

2.6. REQUERIMIENTO ELÉCTRICO

La unidad de interior recibe el suministro de energía desde la unidad de exterior o la caja de ramal. No suministre energía a la unidad de interior desde una fuente de energía separada.

⚠ ADVERTENCIA

Las normas sobre el cableado eléctrico y los equipos difieren en función de cada país o región. Antes de iniciar los trabajos eléctricos, confirme los reglamentos, códigos y normas correspondientes.

■ Especificaciones del cable

| Cable | Tamaño del cable | Observaciones |
|-------------------|------------------|----------------------------------|
| Cable de conexión | 14AWG | 3 cables+Tierra, 1φ 208/230 V |

Longitud máx. de cable: Limite la caída en voltaje a menos de 2%. Aumente el espesor del cable si la caída en voltaje es de 2% o más.

2.7. Piezas opcionales

Consulte en el manual de instalación el método para instalar los componentes opcionales.

| Nombre de las piezas | N.º de modelo | Aplicación |
|---|------------------------|---|
| Mando a distancia cableado (*1) (*2) | UTY-RNR*Z* | Para el funcionamiento del acondicionador de aire (Tipo de 2 hilos) |
| Mando a distancia simple (*1) | UTY-RSR* | |
| | UTY-RHR* | |
| Placa de circuitos impresos de entrada externa y salida | UTY-XCSXZ2 | Para puerto de entrada/salida de control |
| Kit de conexión externa | UTY-XWZXZ5 UTY-XWZX | |
| Kit de comunicación | UTY-TWRXZ2 | Para la instalación de un mando a distancia con 2 cables |
| Adaptador WLAN | UTY-TFSXF1 | Para el control LAN inalámbrico |

* Las piezas opcionales están sujetas a cambios sin previo aviso.

*1: El kit de comunicación opcional (UTY-TWRXZ2) es necesario para realizar la instalación.

*2: El mando a distancia cableado (UTY-RNR*Z*) y el mando a distancia inalámbrico no pueden utilizarse simultáneamente.

3. TRABAJO DE INSTALACIÓN

3.1. Selección de una ubicación de instalación

Decida la posición de montaje con el cliente de la siguiente manera:

- (1) Instale el nivel de la unidad de interior en una pared fuerte que no esté sujeta a vibración.
- (2) Los puertos de entrada y salida no deben estar obstruidos: el aire debe ser capaz de circular por toda la habitación.
- (3) Instale la unidad con uncircuito de ramal eléctrico dedicado.
- (4) No instale la unidad donde ésta esté expuesta a luz solar directa.
- (5) Instale la unidad donde la conexión a la unidad de exterior o a la caja de ramal sea fácil.
- (6) Instale la unidad donde el tubo de drenaje pueda ser instalado fácilmente.
- (7) Tenga en cuenta las tareas de mantenimiento, etc. y deje los espacios que se muestran en "3.1.1. Dimensiones de la instalación". Instale también la unidad donde el filtro pueda ser removido.

La ubicación correcta de la instalación inicial es importante debido a que es difícil mover la unidad una vez que ha sido instalada.

⚠ ADVERTENCIA

Instale el aire acondicionado en un lugar que pueda soportar una carga mínima equivalente a 3 veces el peso de la unidad principal y que no amplifique el ruido o las vibraciones. Si el lugar de instalación no es lo suficientemente resistente, la unidad interior podría caer y provocar lesiones.

Peso soportable (peso de la unidad x 3*)

86 lbs (39 kg)

*Conforme a los estándares UL.

⚠ ATENCIÓN

- No instale la unidad en las siguientes áreas:
 - En una área con alto contenido en sal como, por ejemplo, junto al mar. Las piezas metálicas se deteriorarán y podrían caerse o producir un escape de agua en la unidad.
 - En un área con presencia de aceite mineral o con una gran cantidad de salpicaduras de aceite o vapor, como, por ejemplo, una cocina. Las piezas de plástico se deteriorarán y podrían caerse o producir un escape de agua en la unidad.
 - En un área donde se generen sustancias que afecten negativamente al equipo, como, por ejemplo, el gas sulfúrico y el cloro, tanto ácido como alcalino. Provocará la oxidación de las tuberías de cobre y las juntas soldadas, lo que podría ocasionar fugas de refrigerante.
 - En un área donde se puedan producir fugas de gas combustible, que contengan fibras de carbono suspendidas o polvo inflamable o gases volátiles inflamables tales como solventes de pintura o gasolina. Si se produce una fuga de gas y se asienta alrededor de la unidad, puede causar un incendio.
 - En un área en la que puedan orinar animales sobre la unidad o donde se genere amoniaco.
- No utilice la unidad con fines específicos, como almacenar comida, criar animales, cultivar plantas o guardar dispositivos de precisión u objetos de arte. Esto puede degradar la calidad de los objetos preservados o almacenados.
- No realice la instalación en un lugar en el que exista peligro de fuga de gas combustible.
- No instale la unidad cerca de una fuente de calor, vapor o gas inflamable.
- Instale la unidad donde el drenaje no cause ningún problema.
- Instale la unidad interior, la unidad exterior, la caja de derivación, el cable de alimentación, el cable de conexión y el cable del mando a distancia a una distancia mínima de 40 pulg. (1 m) de los receptores de televisión o radio. El propósito de esto es evitar la interferencia de la recepción del televisor o el ruido de la radio. (Incluso si están instalados a más de 40 in (1m.) de distancia, igual podría recibir ruido bajo ciertas condiciones de señal.)
- Si cabe la posibilidad de que niños menores de 10 años se acerquen a la unidad, adopte las medidas de prevención oportunas para mantenerla fuera de su alcance.
- Instale la unidad interior en la pared en donde la altura desde los pisos sea mayor a 71 pulg. (1,8 m).

3.1.1. Dimensiones de la instalación

Mantenga la distancia entre el soporte de pared con gancho o la unidad interior y las paredes circundantes según lo indicado en la figura que se muestra a continuación.

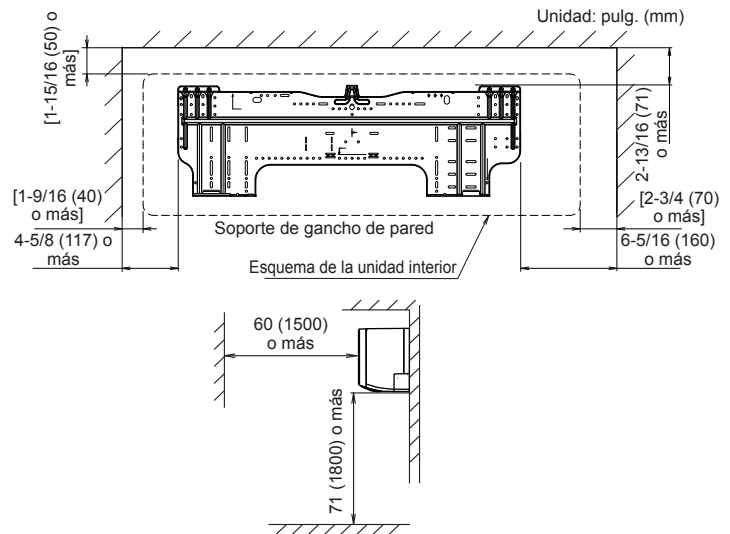

3.2. Retirada y colocación de piezas

3.2.1. Retirada e instalación de la rejilla de entrada

■ Extracción de la rejilla de entrada

- (1) Sujete la rejilla de entrada con ambas manos en el lateral y, a continuación, tire hacia adelante hasta que quede enganchada.
- (2) Manteniendo la rejilla de entrada en posición horizontal, tire del eje de montaje izquierdo y derecho para liberarlo.

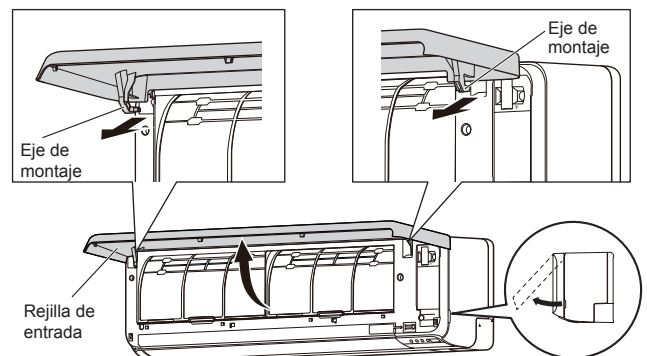

■ Instalación de la rejilla de entrada

- Coloque el eje de montaje izquierdo y derecho en la dirección de la flecha en el rodamiento de la parte superior del panel, mientras sostiene la rejilla de entrada en horizontal. Presione hasta que oiga un clic, de forma que cada eje encaje en su lugar.

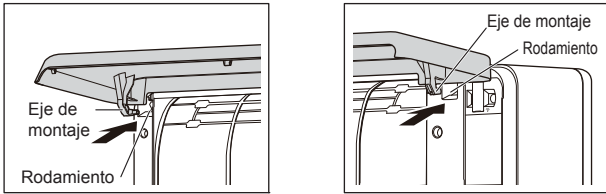

- Presione y cierre la rejilla de entrada.

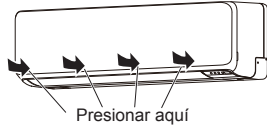

3.2.2. Retirada e instalación del panel frontal/tapa de control

* En esta descripción, la rejilla de entrada y la cubierta del cable están retiradas.

Para poder retirar la cubierta del cable B, deberá retirar primero la cubierta del cable A.

■ Extracción del panel frontal / tapa de control / tapa inferior (I/D/C)

- Retire la tapa inferior I/D.* (Presione hacia abajo en las marcas del lateral y deslice hacia abajo).
 - *: Si es necesario, retire la ranura de la tubería y realice los ajustes necesarios.
- Retire la tapa inferior C.
 - Retire las tapas de los tornillos (3 posiciones).
 - Retire los tornillos (3 posiciones).
 - Tire hacia abajo el centro de la tapa inferior C y extráigala. **
 - ** : Si es necesario, retire el soporte de tubería (2 posiciones).
- Retire las tapas de los tornillos (2 posiciones) de la parte inferior del panel frontal y, a continuación, retire los tornillos (5 posiciones).
- Presione hacia abajo en las marcas (2 posiciones) de la parte superior del panel frontal para liberar los ganchos (3 posiciones) y, a continuación, tire del panel frontal hacia usted.
- Apretete la pestaña de la tapa de control para liberar el gancho y abra.

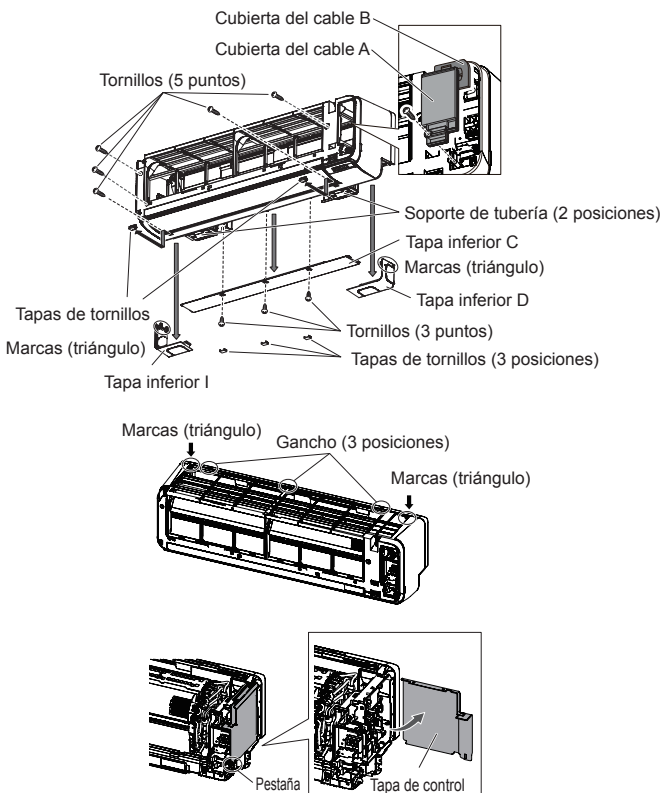

■ Instalación del panel frontal / tapa de control / tapa inferior (I/D/C)

Invierta la figura anterior.

* Asegúrese de cambiar los tornillos (5 posiciones), las tapas de los tornillos (2 posiciones) para el panel frontal y los tornillos (3 posiciones), las tapas de los tornillos (3 posiciones) para la tapa inferior C.

⚠ ATENCIÓN

Tenga cuidado al retirar o instalar el panel delantero. Puede haber riesgo de lesiones si se cae el panel delantero.

3.2.3. Desinstalación de la unidad interior

Retire la unidad interior del soporte de gancho de pared como se indica a continuación.

- Retire las tapas inferiores. (Consulte "3.2.2. Retirada e instalación del panel frontal/tapa de control".)
- Introduzca los dedos en la abertura que se muestra en la figura. Mientras presiona hacia abajo en la parte inferior de la abertura, libere los ganchos (2 posiciones).
- Tire de la unidad interior hacia usted.

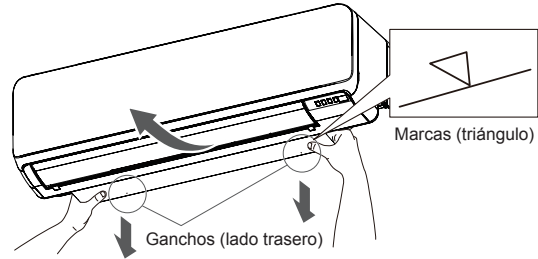

3.3. Instalación de las tuberías

3.3.1. Dirección de las tuberías de la unidad interior

La tubería puede conectarse en las 6 direcciones indicadas a continuación.

Cuando la tubería se conecte en la dirección (B), (C), (D) o (E), corte la ranura de la tubería en el lado de la tapa inferior con una sierra para metales.

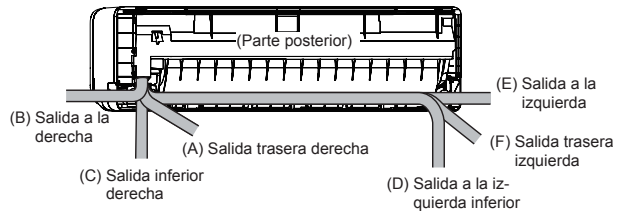

3.3.2. Corte del orificio en la pared para conectar las tuberías

- Corte un orificio de 3-1/8 pulg. (80 mm) de diámetro en la pared, en la posición que se muestra a continuación.
- Corte el orificio de forma que el extremo exterior quede más bajo (de 3/16 a 3/8 pulg. [de 5 a 10 mm]) que el extremo interior.
- Alinee siempre el centro del agujero de pared. Si está mal alineado, ocurrirán fugas de agua.
- Corte la tubería de pared para igualarla con el espesor de la pared, insértela dentro de la tapa de pared, asegure la tapa con cinta de vinilo e inserte la tubería a través del agujero.
- Para la disposición de tubería izquierda y derecha, corte el orificio un poco por debajo, de forma que el agua de drenaje pueda fluir libremente.

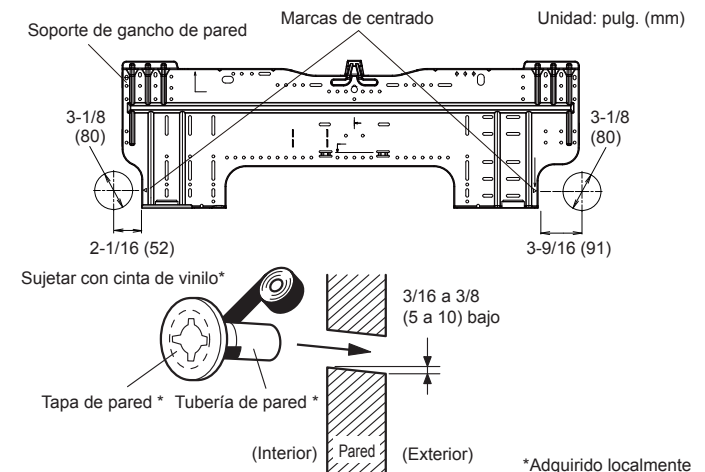

⚠ ADVERTENCIA

Utilice siempre la tubería de pared. Si no se utiliza la tubería de pared, el cable que conecta la unidad interior y la exterior podría tocar una parte metálica y provocar una descarga eléctrica.

3.3.3. Instalación del soporte de gancho de pared

- Instale el soporte de gancho de pared de forma que esté correctamente colocado, tanto horizontal como verticalmente. Si el soporte de gancho de pared está inclinado, goteará agua de la unidad.
- Instale el soporte de gancho de pared de forma que sea lo suficientemente robusto como para soportar el peso de la unidad.
 - Sujete el soporte de gancho de pared a la pared utilizando 5 o más tornillos en los orificios situados cerca del borde exterior del soporte.
 - Compruebe que no se produzca ningún traqueteo en el soporte de gancho de pared.

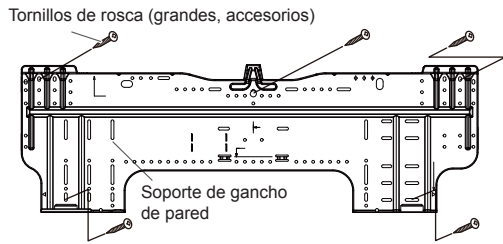

⚠ ATENCIÓN

Instale la ménsula de pared para enganchar de forma nivelada, tanto horizontal como verticalmente. Una instalación mal alineada puede provocar fuga de agua.

3.3.4. Forma de la manguera de drenaje y la tubería

⚠ ATENCIÓN

- Introduzca la manguera de drenaje y el tapón de drenaje firmemente. El drenaje debería estar inclinado hacia abajo para evitar fugas de agua.
- Cuando introduzca la manguera de drenaje, evite la entrada de cualquier otro material que no sea agua. En caso contrario, la manguera se deteriorará y pueden producirse fugas de agua.
- Una vez que se haya retirado la manguera de drenaje, asegúrese de colocar el tapón de drenaje.
- En entornos con temperaturas frías, será necesario aplicar protección anticongelante a la manguera para evitar que se congele. Tras realizar una operación de refrigeración en un entorno con temperaturas frías (cuando la temperatura exterior está por debajo de los 32 °F [0 °C]), el agua de la manguera de drenaje podría congelarse. El agua de drenaje congelada bloqueará el caudal de agua en la manguera y podría provocar fugas de agua en la unidad interior.

■ Tubería trasera derecha, tubería derecha, tubería inferior derecha

- Instale la tubería de la unidad de interior en la dirección del agujero de pared; una la manguera de drenaje y los tubos con cinta de vinilo.
- Envuelva los tubos de la unidad de interior que puedan verse desde el exterior con cinta decorativa.

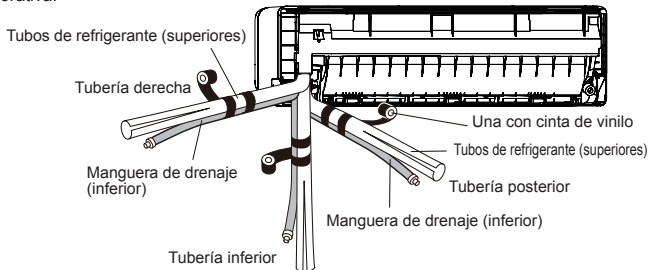

⚠ ATENCIÓN

- Cuando fije la tubería y la manguera de drenaje con cinta, disponga la manguera de drenaje de forma que quede debajo de la tubería.
- Instale la tubería de modo que la manguera de drenaje esté en la parte inferior.

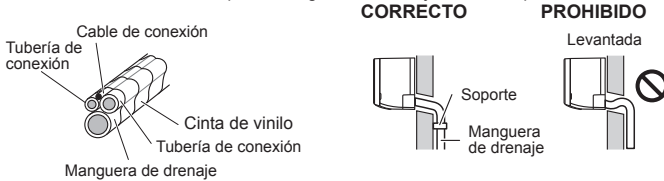

■ Para la disposición de tubería trasera izquierda (manguera de drenaje), disposición de tubería izquierda (manguera de drenaje), disposición de tubería inferior izquierda (manguera de drenaje)

Intercambie la tapa de drenaje y la manguera de drenaje.

■ Instalación del tapón de drenaje

Use una llave hexagonal 3/16 pulg. (4 mm) en el lado opuesto para insertar el tapón de drenaje hasta que el tapón de drenaje toque la punta del grifo de drenaje.

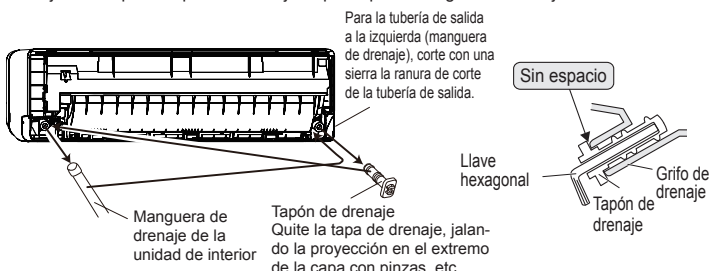

Retirada de la manguera de drenaje

Quite el tornillo a la izquierda de la manguera de drenaje y saque la manguera de drenaje.

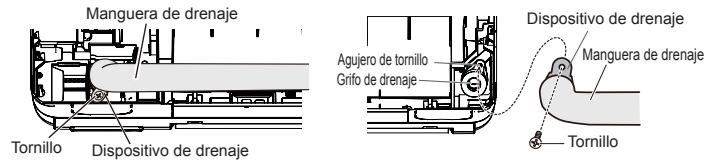

- Manténgalo sujeto alrededor de la conexión de la manguera de drenaje durante el trabajo.
- Cuando el tornillo esté dentro, asegúrese de usar el destornillador imantado.

- Después de pasar la tubería de interior y la manguera de drenaje a través del agujero de la pared, cuelgue la unidad de interior en los ganchos en la parte superior e inferior de la ménsula de pared para enganchar.

⚠ ATENCIÓN

Introduzca la manguera de drenaje y el tapón de drenaje en el orificio de drenaje, comprobando que entre en contacto con la parte posterior del orificio de drenaje y, seguidamente, móntelos. Si la manguera de drenaje no se conecta correctamente, se producirán fugas.

■ Instalación de la unidad

- Cuelgue la unidad interior de los ganchos en la parte superior del soporte de gancho de pared.
- Inserte el espaciador, etc. entre la unidad de interior y la ménsula de pared para enganchar, y separe la parte inferior de la unidad de interior de la pared.

Unidad: pulg. (mm)

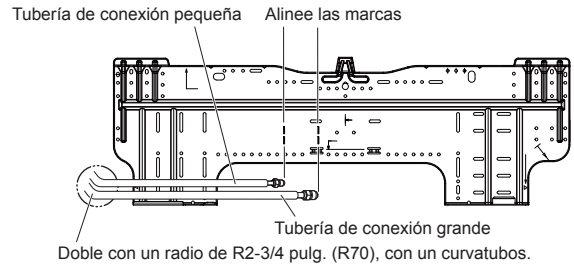

Doble con un radio de R2-3/4 pulg. (R70), con un curvatombo.

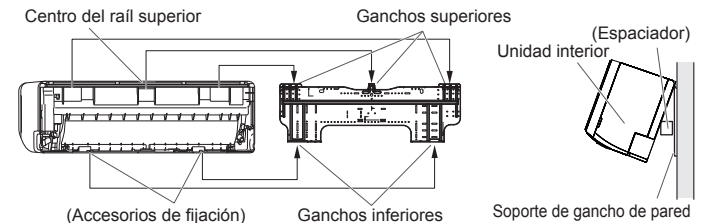

- Tras colgar la unidad interior en el gancho superior, enganche los accesorios de fijación de la unidad interior en los ganchos inferiores mientras hace descender la unidad y la empuja contra la pared.

3.3.5. Conexión de tubería

⚠ ATENCIÓN

Apriete las tuercas abocardadas con una llave dinamométrica utilizando el método de apriete especificado. De lo contrario, se podrían romper las tuercas abocardadas tras un período prolongado, provocando fugas de refrigerante y la emisión de un gas peligroso si el refrigerante entra en contacto con una llama.

■ Abocardado

Use un cortador de tubos especial y la herramienta de ensanchamiento exclusiva para R410A.

- Corte la tubería de conexión a la longitud necesaria con un cortador de tubería.
- Sostenga la tubería hacia abajo de modo que los recortes no se introduzcan y quite la rebaba.
- Inserte la tuerca cónica (utilice siempre la tuerca cónica adosada a la[s] unidad[es] de interior y de exterior, respectivamente) dentro del ubo y realice el proceso de ensanchamiento con una herramienta de abocinado. Utilice una herramienta especial de abocinado R410A, o la herramienta de abocinado convencional. Podría producirse una fuga de refrigerante si se usan otras tuercas cónicas.
- Proteja las tuberías presionándolas o con cinta adhesiva, para evitar la entrada de polvo, suciedad o agua.

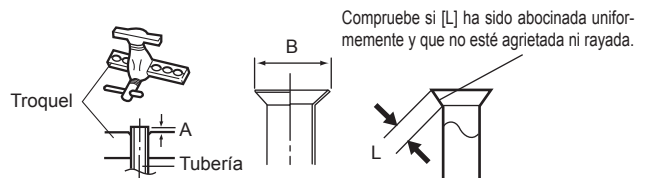

| Diámetro externo de tubería [pulg. (mm)] | Dimensión A [(pulg.) mm] | Dimensión B [(pulg.) mm] |
|--|--|--------------------------|
| | Herramienta de abocinado para R410A, tipo embrague | |
| 1/4 (6,35) | 0 a 0,020 (0 a 0,5) | 3/8 (9,1) |
| 3/8 (9,52) | | 1/2 (13,2) |
| 1/2 (12,70) | | 5/8 (16,6) |
| 5/8 (15,88) | | 3/4 (19,7) |
| 3/4 (19,05) | | 15/16 (24,0) |

Si utiliza herramientas convencionales de abocinado para ensanchar las tuberías R410A, la dimensión A debe tener aproximadamente 0,020 pulg (0,5 mm) más que lo indicado en la tabla (para ensanchar con herramientas de abocinado R410A) para lograr el ensanchamiento especificado. Utilice un medidor de grosor para medir la dimensión A.

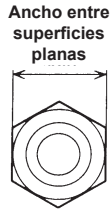

| Diámetro externo de tubería [pulg. (mm)] | Ancho entre superficies planas de la tuerca cónica [pulg. (mm)] |
|--|---|
| 1/4 (6,35) | 11/16 (17) |
| 3/8 (9,52) | 7/8 (22) |
| 1/2 (12,70) | 1 (26) |
| 5/8 (15,88) | 1-1/8 (29) |
| 3/4 (19,05) | 1-7/16 (36) |

■ Doblar las tuberías

⚠ ATENCIÓN

- Para evitar la rotura de la tubería, no la doble de forma brusca.
- Si la tubería se dobla de forma repetida en el mismo lugar, se romperá.

- La forma de las tuberías se da con las manos. Tenga cuidado de no hundirlas.
- Doble con un radio de R2-3/4 pulg. (R70 mm) o un radio superior, con un curvatubo.
- No doble las tuberías a un ángulo mayor de 90°.
- Cuando las tuberías se doblan o se estiran de forma repetida, el material se endurece y resulta difícil seguir doblándolo o estirándolo.
- No doble ni estire las tuberías más de 3 veces.
- Cuando doble la tubería, no la doble como está. La tubería se hundirá. En este caso, corte la tubería de aislamiento con un cortador afilado, tal y como se muestra a la derecha, y dóblela una vez quede expuesta la tubería. Tras doblar la tubería según sea necesario, asegúrese de colocar la tubería de aislamiento térmico en la tubería y fijarla con cinta.

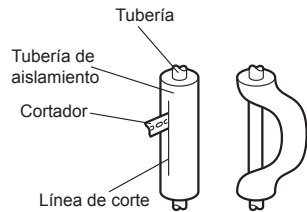

■ Conexión abocardada

⚠ ATENCIÓN

- Asegúrese de instalar correctamente la tubería en el orificio de la unidad interior. Si la centra incorrectamente, la tuerca abocardada no se podrá apretar correctamente. Si se fuerza el giro de la tuerca abocardada, se pueden dañar las roscas.
- No retire la tuerca abocardada de la tubería de la unidad interior hasta inmediatamente antes de conectar la tubería de conexión.
- Mantenga agarrada con fuerza la llave dinamo-métrica, colocándola en el ángulo correcto con respecto a la tubería, para apretar correctamente la tuerca abocardada.
- Apriete las tuercas abocardadas con una llave dinamo-métrica utilizando el método de apriete especificado. De lo contrario, se podrían romper las tuercas abocardadas tras un período prolongado, provocando fugas de refrigerante y la emisión de un gas peligroso si el refrigerante entra en contacto con una llama.
- Conecte la tubería de forma que la tapa de la caja de control pueda retirarse fácilmente para realizar el mantenimiento o las reparaciones.
- Para evitar que entre agua en la caja de control, asegúrese de que la tubería esté correctamente aislada.

Una vez que haya apretado correctamente con la mano la tuerca abocardada, sujete el acoplamiento lateral del cuerpo con una llave y, a continuación, apriétela con una llave dinamo-métrica. (Consulte la siguiente tabla, en la que se muestran los pares de apriete de las tuercas abocardadas.)

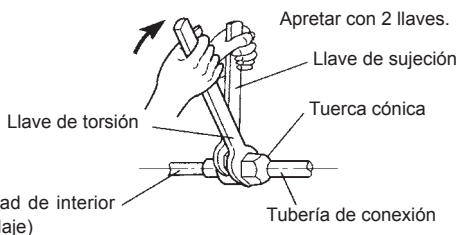

| la tuerca cónica [(pulg.) mm] | Par de torsión de apriete [lb-pies (N·m)] |
|-------------------------------|---|
| 1/4 (6,35) diám. | 11,8 a 13,3 (16 a 18) |
| 3/8 (9,52) diám. | 23,6 a 31,0 (32 a 42) |
| 1/2 (12,70) diám. | 36,1 a 45,0 (49 a 61) |
| 5/8 (15,88) diám. | 46,5 a 55,3 (63 a 75) |
| 3/4 (19,05) diám. | 66,4 a 81,1 (90 a 110) |

Par de torsión de apriete del adaptador (solo para tipo multi partido: modelo 24)

| Tipo de adaptador | Par de torsión de apriete [lbf-pie (N·m)] |
|--|---|
| φ1/4 pulg. (6,35 mm)→φ3/8 pulg. (9,52 mm) | 11,8 a 13,3 (16 a 18) |
| φ1/2 pulg. (12,7 mm)→φ5/8 pulg. (15,88 mm) | 36,1 a 45,0 (49 a 61) |

* Cuando use el adaptador, tenga cuidado de no ajustar la tuerca en exceso, ya que se puede dañar el tubo más pequeño.

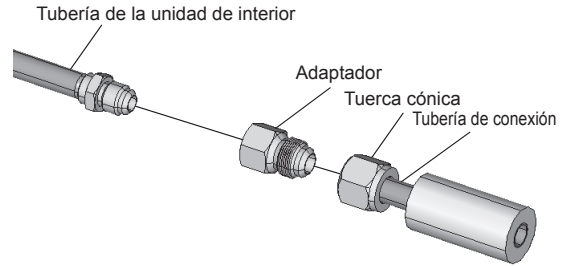

3.4. Cableado eléctrico

⚠ ADVERTENCIA

- Antes de conectar los cables, asegúrese de que el suministro eléctrico esté APAGADO.
- Cada cable debe estar conectado firmemente.
- No se debe permitir que ningún cable toque la tubería del refrigerante, el compresor o cualquier parte móvil.
- El cableado suelto podría causar el recalentamiento del terminal u ocasionar el mal funcionamiento de la unidad. Existe, además, un peligro de incendio. Por lo tanto, asegúrese de que todo el cableado esté firmemente conectado.
- Conecte los cables a los números de terminales concordantes.

3.4.1. Diagrama del sistema de cableado

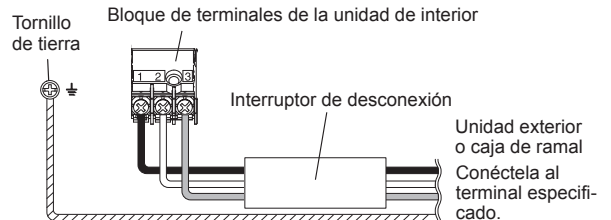
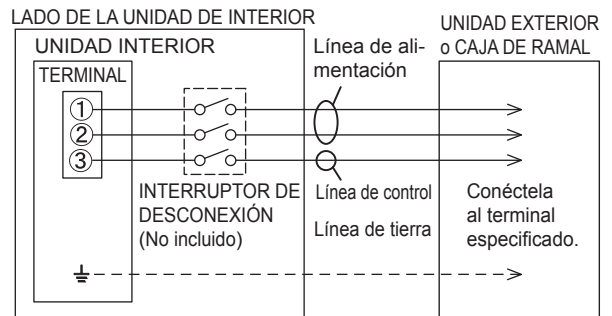

- Para conectar los cables de la unidad de interior al terminal correctamente, refiérase a la figura para obtener la longitud correcta.

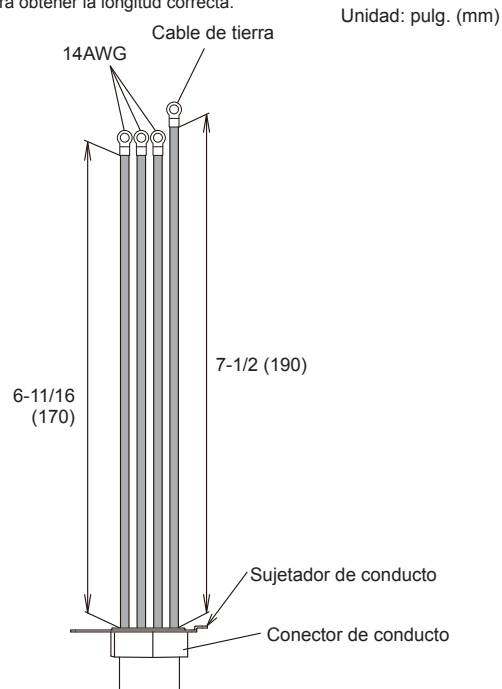

3.4.2. Cómo instalar el cable de conexión

- (1) Quite los tornillos, luego retire el sujetador de conducto.
- (2) Ajuste el arnés de cables de la unidad de interior al sujetador de conducto usando la contratuercas.
IMPORTANTE: Consulte "3.4.1. Diagrama del sistema de cableado" para conocer la longitud del mazo de cables de la unidad interior.
- (3) Use los tornillos para instalar el sujetador de conducto que se incluye con la unidad de interior.
- (4) Quite los tornillos, luego retire la abrazadera de cables.
- (5) Conecte el arnés de cables de la unidad de interior al terminal.
 Consulte "3.4.1. Diagrama del sistema de cableado".
- (6) Utilice los tornillos para instalar la abrazadera de cables.

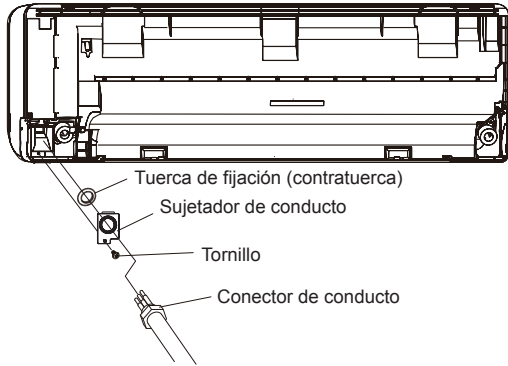

3.4.3. Cableado de la unidad interior

- (1) Retire la rejilla de entrada. (Consulte "3.2.1. Retirada e instalación de la rejilla de entrada".)
- (2) Retire el tornillo de rosca de la cubierta del cable y la cubierta del cable A.

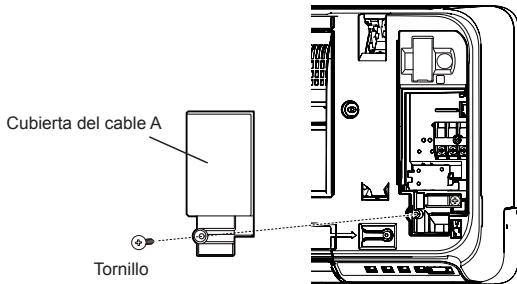

- (3) Retire el tornillo de rosca y vigilando el gancho de la abrazadera del cable, retire la abrazadera del cable.

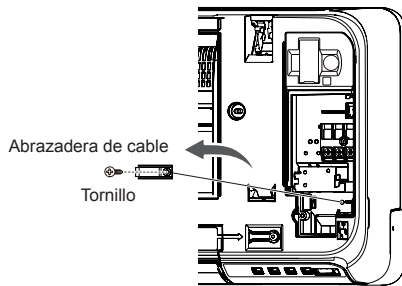

3.4.4. Cómo conectar el cableado a los terminales

■ Precaución al realizar el cableado

Precaución al realizar el cableado

Cuando se esté pelando el recubrimiento aislante de un cable conductor, use siempre una herramienta especial tal como un pelacables. Si no hay una herramienta especial disponible, pele el recubrimiento cuidadosamente con un cuchillo, etc.

- (1) Use terminales en anillo con mangitos de aislamiento para conectar al bloque de terminales, como se muestra en la siguiente figura para conectar al bloque de terminales.
- (2) Sujete firmemente y de forma segura los terminales anillo a los cables, usando una herramienta apropiada de manera que los cables no se aflojen.

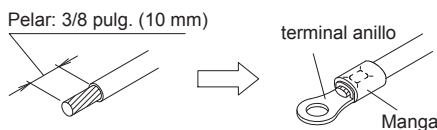

- (3) Utilice los cables especificados, conéctelos firmemente y sujételos de modo que no se aplique tensión a los terminales.
- (4) Utilice un destornillador adecuado para apretar los tornillos del terminal. No utilice un destornillador demasiado pequeño, si así fuese, se pueden dañar las cabezas del tornillo e impedir que los tornillos se aprieten como es debido.

- (5) No apriete en exceso los tornillos del terminal, de lo contrario se podrían romper los tornillos.

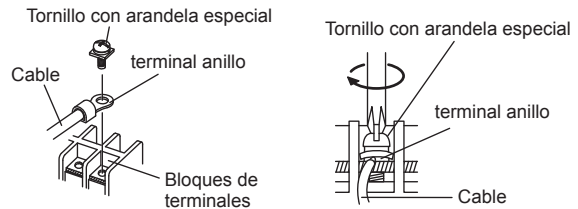

- (6) Consulte en la siguiente tabla los pares de apriete para los tornillos del terminal.

| Par de torsión de apriete [lbf-pulg. (N·m)] | |
|---|-------------------------|
| Tornillo M3.5 | 7,0 a 8,8 (0,8 a 1,0) |
| Tornillo M4 | 10,6 a 15,9 (1,2 a 1,8) |
| Tornillo M5 | 17,7 a 26,5 (2,0 a 3,0) |

⚠ ATENCIÓN

- Fije la abrazadera de cables firmemente, sujetando el cable de conexión, y asegúrese de que la abrazadera esté fija de manera segura. Una fijación incompleta de la abrazadera de cables podría provocar una falla del panel abierto.
- Haga coincidir los números del bloque de terminales y los colores de los cables de conexión con los de la unidad exterior o la caja de derivación. Si los cables se conectan incorrectamente se pueden quemar las piezas eléctricas.
- Conecte los cables de conexión firmemente al bloque de terminales. Una instalación incorrecta puede provocar un incendio.
- Sujete siempre la cubierta exterior del cable de conexión con la abrazadera para cables. (Si el aislante está rasgado, se puede producir una descarga eléctrica.)
- Conecte siempre el cable de tierra.
- No utilice el tornillo de tierra de la unidad interior para una conexión distinta a la de la unidad exterior especificada.

- (7) Fije el conducto con los soportes, tal y como figura más abajo.

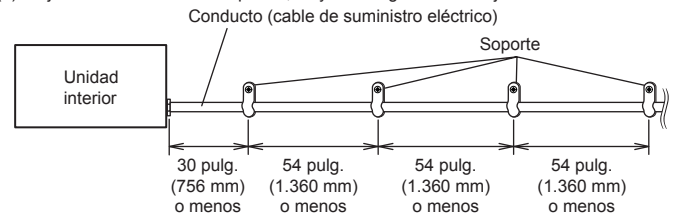

3.5. Instalación del mando a distancia

- Compruebe que la unidad de interior reciba correctamente la señal del mando a distancia, luego instale el soporte del mando a distancia.

⚠ ATENCIÓN

- No instale el soporte del mando a distancia en las siguientes condiciones:
- Lugares donde no quede expuesto a la luz solar directa
 - Lugares afectados por el calor de un horno o estufa

3.5.1. Instalación del soporte para el mando a distancia

- Instale el mando a distancia a una distancia máxima de 22 pies (7 m) con respecto al receptor de señal del mando a distancia. Al instalar el mando a distancia, compruebe que esté funcionando correctamente.
- Instale el soporte del mando a distancia en una pared, columna, etc. con el tornillo de rosca cortante.

Fijación del soporte del mando a distancia

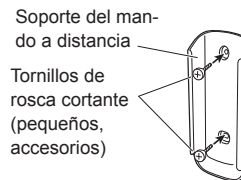

Montaje del mando a distancia

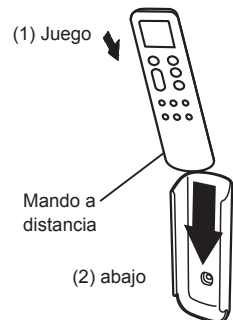

3.5.2. Ajuste personalizado del mando a distancia

■ Configuración del código personalizado

Al configurar el código personalizado de la unidad interior y el mando a distancia, puede especificar el acondicionador de aire que controla el mando a distancia. Cuando haya dos o más acondicionadores de aire en la habitación y desee utilizarlos por separado, configure el código personalizado (4 selecciones posibles).

NOTA: Si los códigos personalizados son diferentes entre la unidad interior y el mando a distancia, la unidad interior no puede recibir una señal del mando a distancia.

Cómo configurar el código personalizado del mando a distancia

- Pulse hasta que se apaguen los indicadores del mando a distancia.
- Pulse [MODE] (modo) durante más de 5 segundos.
Se mostrará el código personalizado actual (inicialmente establecido en).
- Pulse [TEMP/SELECT] () (Temperatura/seleccionar) para cambiar el código personalizado entre A () ↔ B () ↔ C () ↔ D ().
* Haga coincidir el código personalizado con el código personalizado del acondicionador de aire.
- Pulse [MODE] (modo) de nuevo.
El código personalizado quedará configurado.
La pantalla volverá a la pantalla original.

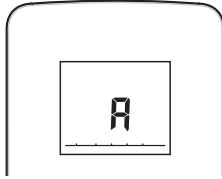

- Para cambiar el código personalizado del acondicionador de aire, contacte con el personal de servicio autorizado (establecido inicialmente en).
- Si no se pulsa ningún botón en 30 segundos tras mostrarse el código personalizado, la pantalla vuelve a la pantalla original. En este caso, repita el ajuste desde el paso 2.
- Dependiendo del mando a distancia, el código personalizado puede volver a al cambiar las baterías. En este caso, reinicie el código personalizado cuando sea necesario. Si desconoce el código personalizado del acondicionador de aire, pruebe cada uno de los códigos hasta que encuentre el código que haga funcionar el acondicionador de aire.

4. TRABAJO DE INSTALACIÓN OPCIONAL

⚠ ATENCIÓN

- Antes de instalar, desconecte todo el suministro eléctrico.
 - No toque el intercambiador de calor.
 - Al instalar y extraer piezas de acondicionador de aire, compruebe que el cable no quede atrapado ni tire con fuerza del mismo. Puede provocar daños o un mal funcionamiento del acondicionador de aire.
- Conecte el cable a la placa de circuitos.

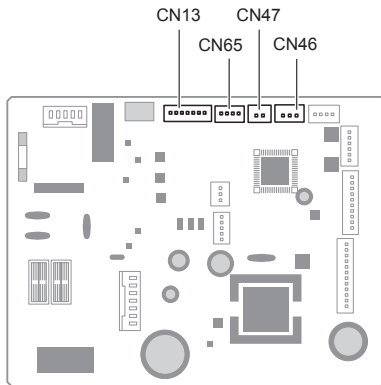

Este acondicionador de aire se puede conectar con los siguientes kits opcionales. Para instalar estos kits opcionales, es necesaria la placa de circuitos de entrada y salida externa opcional.
Para obtener detalles sobre cómo instalar piezas opcionales, consulte el manual de instalación incluido en cada elemento.

| Número de conector. | Tipo de opción |
|---------------------|---|
| CN13 | Mando a distancia con cable (a través del kit de comunicación) Mando a distancia individual (a través del kit de comunicación) |
| CN46 | Entrada externa |
| CN47 | Salida externa |
| CN65 | Placa de circuitos impresos de entrada externa y salida |

4.1. Instalación del kit opcional

NOTA:

- Cuando se conecte algún mando a distancia cableado, no podrá utilizarse el mando a distancia inalámbrico.

4.1.1. Instalación del adaptador WLAN

- Para instalar el adaptador WLAN, consulte el manual de funcionamiento.

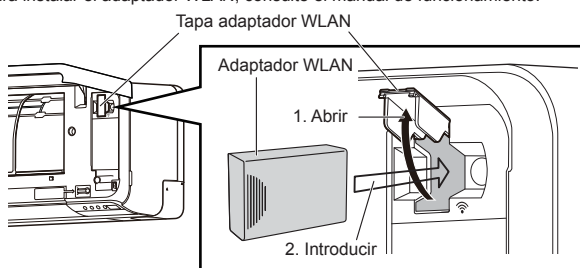

4.1.2. Entrada y salida externa

■ Entrada externa

- Las funciones de la unidad interior, como Funcionamiento/Parada o Parada forzada, se pueden realizar utilizando los terminales de la unidad interior.
 - El modo "Funcionamiento/Parada" o el modo "Parada forzada" se pueden seleccionar con el ajuste de función de la unidad interior.
 - Se debe utilizar un cable de par trenzado (22 AWG). La longitud máxima del cable es 492 pies (150 m).
 - Utilice un cable de entrada y salida externo con la dimensión externa adecuada, según la cantidad de cables que se instalarán.
 - La conexión del cable debe estar separada de la línea del cable de alimentación.
- **Terminal de contacto seco**
Cuando no sea necesaria una fuente de alimentación en el dispositivo de entrada que desea conectar, utilice el terminal de contacto seco.

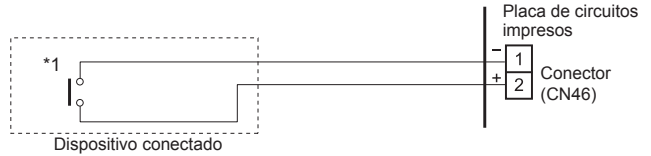

*1: El interruptor se puede utilizar en las siguientes condiciones: DC 12 V a 24 V, 1 mA a 15 mA.

Comportamiento

● Tipo de señal de entrada



● Cuando el ajuste de la función está en modo "Funcionamiento/Parada" 1.

| Señal de entrada | Comando |
|--------------------------------|----------------|
| OFF (apagado) → ON (encendido) | Funcionamiento |
| ON (encendido) → OFF (apagado) | Detener |

● Cuando el ajuste de la función está en modo "Parada forzada".

| Señal de entrada | Comando |
|--------------------------------|----------------|
| OFF (apagado) → ON (encendido) | Parada forzada |
| ON (encendido) → OFF (apagado) | Normal |

* Cuando se activa la parada forzada, la unidad interior se detiene y se restringe la operación Funcionamiento/Parada mediante un mando a distancia.

● Cuando el ajuste de la función está en modo "Funcionamiento/Parada" 2.

| Señal de entrada | Comando |
|--------------------------------|------------------------------|
| OFF (apagado) → ON (encendido) | Funcionamiento |
| ON (encendido) → OFF (apagado) | Detener (R.C. deshabilitado) |

NOTA: Para más información, consulte "■ Control de entrada externa" in "5.1. Detalles de funciones".

■ Salida externa

- Se debe utilizar un cable de par trenzado (22 AWG). La longitud máxima del cable es 82 pies (25 m).
- Utilice un cable de entrada y salida externo con la dimensión externa adecuada, según la cantidad de cables que se instalarán.
- Tensión de salida: Hi DC12V±2V, Lo 0V.
- Corriente admisible: 50mA

Seleccionar salida

● Cuando se enclava con un dispositivo externo

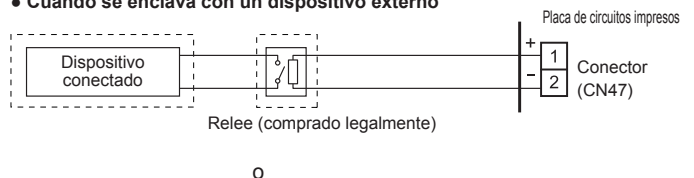

● Al mostrar "Funcionamiento/Parada"

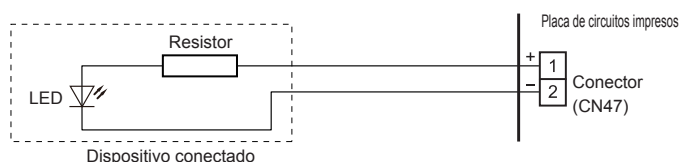

Comportamiento

* Si el ajuste de la función "60" está establecida en "00", consulte "5. AJUSTE DE FUNCIÓN".

■ Métodos de conexión

Modificación de cables

- Retire el aislamiento del cable conectado al conector del kit de cables.
- Retire el aislamiento del cable comprado localmente. Utilice un conector a tope aislado tipo engarzado para unir el cable de campo y el cable del kit de cables.
- Conecte el cable con el cable de conexión con soldadura.

IMPORTANTE: Aisle la conexión entre los cables.

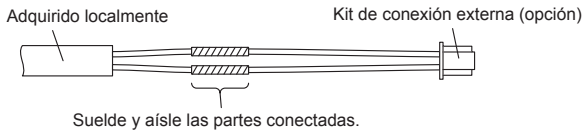

4.1.3. Instalación de los circuitos impresos de entrada / salida externa

- (1) Retire la rejilla de entrada, el panel frontal y la tapa de control. Consulte "3.2. Retirada y colocación de piezas".
- (2) Introduzca la placa de circuitos impresos en los cierres (2 puntos). Empuje hacia abajo la placa de circuitos impresos, hasta que se ajuste el cierre de la izquierda.

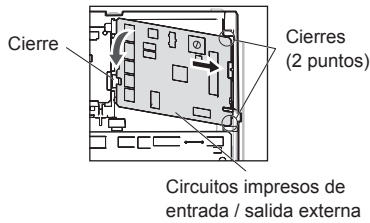

- (3) Enganche el cable del adaptador WLAN a la caja de control. Asegúrelo con una brida.

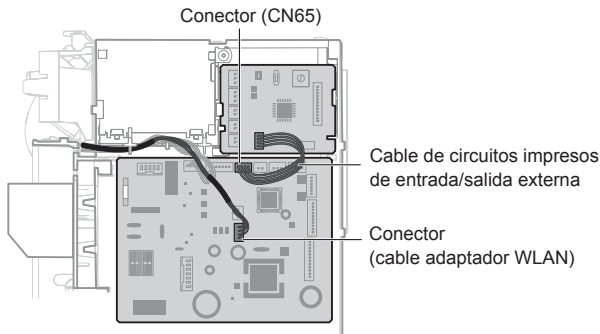

- (4) Para el ajuste del conmutador rotatorio y el interruptor DIP, consulte el manual de instalación de partes opcionales.

NOTA: Si el conmutador rotatorio en los "circuitos impresos de entrada y salida externa" está configurado en "1", funcionará la función "46".

- (5) Vuelva a colocar la tapa de control, el panel frontal y la rejilla de entrada.
- (6) Consulte "5.1. Detalles de funciones ■ Control de entrada externa (Número de función 46)" para ajustar.

4.1.4. Cómo instalar el kit de comunicación

- (1) Retire la rejilla de entrada, el panel frontal y la tapa de control. Consulte "3.2. Retirada y colocación de piezas".
- (2) Introduzca la placa de circuitos impresos en los cierres (2 puntos). Empuje hacia abajo la placa de circuitos impresos, hasta que se ajuste el cierre inferior.

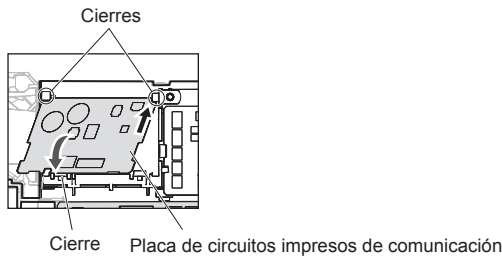

- (3) Conecte la bornera a la unidad interior con 1 tornillo (accesorio opcional).
- (4) Conecte el conector del cable con núcleo EMI a la placa de circuitos impresos de comunicación, luego asegúrelo con la brida (accesorio opcional).

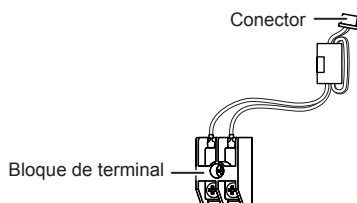

- (5) Conecte el kit de comunicación y la placa de circuitos impresos principal.
- (6) Conecte el cable del mando a distancia cableado al bloque de terminales, tal y como se muestra en la figura.

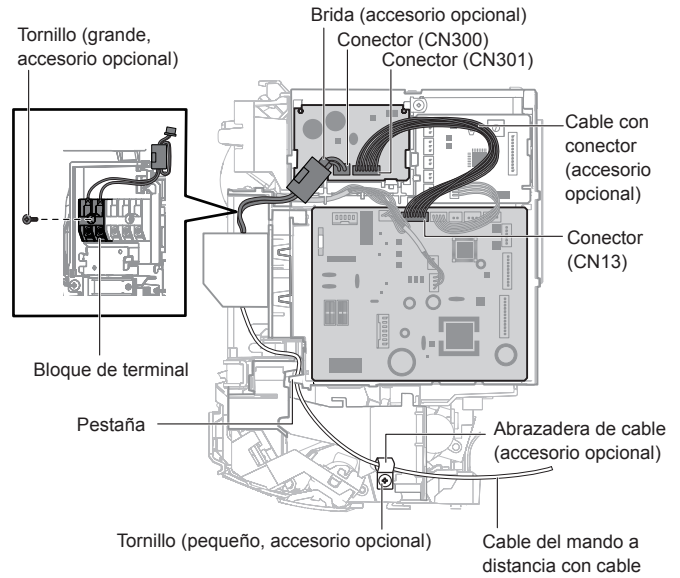

- (7) Vuelva a colocar la tapa de control, el panel frontal y la rejilla de entrada.

4.2. Control en grupo

NOTA: El control de grupo no se puede utilizar junto con el adaptador WLAN.

4.2.1. Sistema de control en grupo

Se pueden operar varias unidades interiores al mismo tiempo usando un solo mando a distancia.

* Cuando diferentes tipos de unidades interiores (como el tipo montado en la pared y el tipo de casete, tipo casete y tipo de conducto, u otras combinaciones) están conectados mediante el sistema de control de grupo, es posible que algunas funciones ya no estén disponibles.

- (1) Conecte hasta 16 unidades interiores en un sistema.

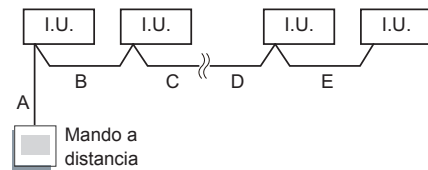

A, B, C, D, E : Cable del mando a distancia.
 $A+B+C+D+E \leq 546,8$ yardas (500 m).

Ejemplo de método de cableado

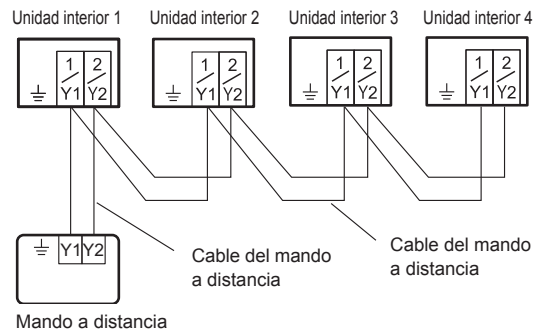

NOTA:
 "1 / Y1": 1 o Y1, "2 / Y2": 2 o Y2

- (2) Ajuste automático de la dirección
 - Las direcciones se configurarán automáticamente al iniciar esta unidad. En este caso, no cambie la dirección del mando a distancia de la unidad interior.

5. AJUSTE DE FUNCIÓN

Realice el ajuste de funciones utilizando el mando a distancia y conforme a las condiciones de instalación.

⚠ ATENCIÓN

- Confirme que se haya finalizado el trabajo de cableado de la unidad exterior.
- Confirme que la cubierta de la caja eléctrica de la unidad exterior esté colocada.

- Este procedimiento cambia a los ajustes de funciones utilizados para controlar la unidad interior según las condiciones de instalación. Unos ajustes incorrectos pueden provocar un funcionamiento incorrecto de la unidad interior.
- Tras encender la unidad, realice el ajuste de funciones según las condiciones de instalación, usando el mando a distancia.
- Los ajustes pueden seleccionarse entre los dos siguientes: Número de función o valor de ajuste.
- Los ajustes no se modificarán si se seleccionan números o valores de ajuste no válidos.

■ Ajuste del mando a distancia

Entrar en el modo de ajuste de función

Mientras mantiene pulsado [FAN SPEED] (velocidad del ventilador) y [TEMP./SELECT] (Temperatura/seleccionar) simultáneamente, pulse [RESET] (restablecer) para introducir el modo de ajuste de función.

PASO 1

Configuración del código personalizado del mando a distancia

Siga los pasos que se indican a continuación para seleccionar el código personalizado del mando a distancia. (Tenga en cuenta que el acondicionador de aire no puede recibir un código personalizado si el acondicionador de aire no se ha configurado para el código personalizado.) El código personalizado que se establece a través de este proceso es aplicable solo al personalizado en la configuración de la función.



- (1) Pulse [TEMP./SELECT] (Temperatura/seleccionar) para cambiar el código personalizado entre A (A) ↔ B (b) ↔ C (c) ↔ D (d). Haga coincidir el código de la pantalla con el código personalizado del aire acondicionado. (configurado inicialmente en A) (Si no es necesario seleccionar el código personalizado, presione [MODE] (modo) y continúe con el PASO 2.)
- (2) Pulse [MODE] (modo) para aceptar el código personalizado y vaya al PASO 2

El código personalizado del aire acondicionado se configura como A antes del envío. Póngase en contacto con su distribuidor para cambiar el código personalizado.

El mando a distancia se resetea con el código personalizado A cuando se cambian las baterías del mando a distancia. Si utiliza un código personalizado que no sea A, restablezca el código personalizado después de cambiar las baterías. Si desconoce la configuración del código personalizado de acondicionador de aire, pruebe cada uno de los códigos personalizados (A (A) ↔ B (b) ↔ C (c) ↔ D (d)) hasta encontrar el código que utiliza el acondicionador de aire.

PASO 2

Configuración del número de función y el valor de ajuste

- (1) Pulse [TEMP./SELECT] (Temperatura/seleccionar) para seleccionar el número de función. (Pulse [MODE] (modo) para cambiar entre los dígitos de la izquierda y la derecha.)

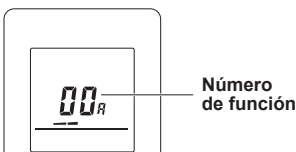

- (2) Pulse [FAN SPEED] (velocidad del ventilador) para ajustar el valor. (Pulse [FAN SPEED] (velocidad del ventilador) de nuevo para regresar a la selección de número de función.)

- (3) Pulse [TEMP./SELECT] (Temperatura/seleccionar) para seleccionar el valor de ajuste. (Pulse [MODE] (modo) para cambiar entre los dígitos de la izquierda y la derecha.)

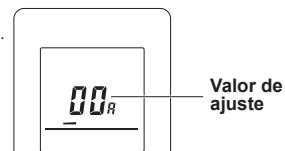

- (4) Pulse [TIMER] (temporizador), y después de oír el pitido emitido por la unidad interior, pulse [ON/OFF] para confirmar los ajustes.

- (5) Pulse el botón [RESET] (restablecer) para cancelar el modo de ajuste de funciones.
- (6) Una vez completado el ajuste de función, no olvide desconectar la fuente de alimentación y volver a conectarla.

⚠ ATENCIÓN

- Después de desconectar la fuente de alimentación, espere 30 segundos o más antes de volver a conectarla. El ajuste de función no estará activo a menos que la fuente de alimentación se desconecte y se vuelva a conectar.
- Cuando utilice un código personalizado que no sea A, pulse [RESET] (restablecer) y, a continuación, mantenga pulsado [MODE] (modo) de nuevo durante 5 segundos o más para establecer el código personalizado.

5.1. Detalles de funciones

■ Señal del filtro

Seleccione los intervalos adecuados para que la señal del filtro aparezca en la unidad interior, según la cantidad estimada de polvo presente en el aire de la sala. Si no es necesario que se muestre la indicación, seleccione "Sin indicación" (03).

(♦... Ajuste de fábrica)

| Número de función | Valor de ajuste | Descripción del ajuste |
|-------------------|-----------------|------------------------------|
| 11 | 00 | Estándar (400 horas) |
| | 01 | Intervalo largo (1000 horas) |
| | 02 | Intervalo corto (200 horas) |
| | 03 | Sin indicación |

■ Puesta en marcha automática

Activar o desactivar el reinicio automático tras una interrupción del suministro.

(♦... Ajuste de fábrica)

| Número de función | Valor de ajuste | Descripción del ajuste |
|-------------------|-----------------|------------------------|
| 40 | 00 | Activar |
| | 01 | Desactivar |

* La puesta en marcha automática es una función de emergencia que se utiliza en situaciones tales como apagones, etc. No intente utilizar esta función durante el funcionamiento normal. Asegúrese de manejar la unidad mediante el control remoto o el dispositivo externo.

■ Cambio del sensor de temperatura de la sala

(Solo para mando a distancia con cable)

Cuando utilice el sensor de temperatura del mando a distancia con cable, cambie el ajuste a "Ambos" (01).

(♦... Ajuste de fábrica)

| Número de función | Valor de ajuste | Descripción del ajuste |
|-------------------|-----------------|------------------------|
| 42 | 00 | Unidad interior |
| | 01 | Ambos |

00: El sensor de la unidad interior está activo.

01: Los sensores de la unidad interior y del control remoto con cable están activos.

* El sensor del control remoto debe activarse utilizando el control remoto

■ Código personalizado del mando a distancia

(Únicamente para el mando a distancia inalámbrico)

El código personalizado de la unidad interior puede modificarse. Seleccione el código personalizado adecuado.

(♦... Ajuste de fábrica)

| Número de función | Valor de ajuste | Descripción del ajuste |
|-------------------|-----------------|------------------------|
| 44 | 00 | A |
| | 01 | B |
| | 02 | C |
| | 03 | D |

■ Control de entrada externa

Se puede seleccionar el modo de "Funcionamiento/Parada" o el modo de "Parada forzada".

(♦... Ajuste de fábrica)

| Número de función | Valor de ajuste | Descripción del ajuste |
|-------------------|-----------------|---|
| 46 | 00 | Modo de Funcionamiento/Parada 1 (mando a distancia habilitado) |
| | 01 | (Ajuste prohibido) |
| | 02 | Modo de parada forzada |
| | 03 | Modo de Funcionamiento/Parada 2 (mando a distancia deshabilitado) |

■ Cambio del sensor de temperatura de la sala (aux.)

Para utilizar el sensor de temperatura solo en el control remoto con cable, cambie el ajuste a "control remoto con cable" (01). Esta función solo funcionará si el ajuste de la función 42 se consigna en "Ambos" (01).

(♦... Ajuste de fábrica)

| Número de función | Valor de ajuste | Descripción del ajuste |
|-------------------|-----------------|-----------------------------|
| 48 | 00 | Ambos |
| | 01 | Mando a distancia con cable |

■ Control del ventilador de la unidad interior para ahorrar energía durante la refrigeración

Activa o desactiva la función de ahorro de energía controlando la rotación del ventilador de la unidad interior cuando la unidad exterior se detiene durante la operación de refrigeración.
(♦... Ajuste de fábrica)

| Número de función | Valor de ajuste | Descripción del ajuste |
|-------------------|-----------------|------------------------|
| 49 | 00 | Desactivar |
| | 01 | Activar |
| | 02 | Mando a distancia |

00: Cuando se detiene la unidad de exterior, el ventilador de la unidad de interior opera en forma continua, siguiendo el ajuste en el mando a distancia.

01: Cuando se detiene la unidad de exterior, el ventilador de la unidad de interior opera en forma intermitente a una velocidad muy baja.

02: Activo o desactive esta función mediante el ajuste del mando a distancia.

*Cuando se utilice un mando a distancia con cable sin control del ventilador de la unidad interior para ahorrar energía en la función de refrigeración, o cuando se conecte un conversor split simple, no será posible realizar el ajuste mediante el mando a distancia. Ajuste en (00) o (01).

Para confirmar si el mando a distancia dispone de esta función, consulte el manual de funcionamiento de cada mando a distancia.

■ Funciones de conmutación para terminal de salida externa

Se pueden cambiar las funciones del terminal de salida externo.
(♦... Ajuste de fábrica)

| Número de función | Valor de ajuste | Descripción del ajuste |
|-------------------|-----------------|--|
| 60 | 00 | Estado de funcionamiento |
| | 01 a 08 | Otros estados (Consulte el manual técnico y de diseño.) |
| | 09 | Estado del error |
| | 10 | Enclavada con ventiladores interiores |
| | 11 | Salida calentador externo |

■ Control de conmutación de calentadores externos

Establece el método de control para el calentador externo que se está utilizando. Para obtener detalles sobre el método de control, consulte el Manual técnico y de diseño.
(♦... Ajuste de fábrica)

| Número de función | Valor de ajuste | Descripción del ajuste |
|-------------------|-----------------|--|
| 61 | 00 | Control de calentador auxiliar 1 |
| | 01 | Control de calentador auxiliar 2 |
| | 02 | Control de prohibición de bomba de calor |
| | 03 | Control de selección del calentador usando la temperatura exterior 1 |
| | 04 | Control de selección del calentador usando la temperatura exterior 2 |
| | 05 | Control del calentador auxiliar usando la temperatura exterior 3 |
| | 06 | Control de la bomba de calor auxiliar |
| | 07 | Control de la bomba de calor auxiliar usando la temperatura exterior 1 |
| | 08 | Control de la bomba de calor auxiliar usando la temperatura exterior 2 |
| | 09 | Control de la bomba de calor auxiliar usando la temperatura exterior 3 |

■ Tiempo de espera para la operación de equipos auxiliares

Establece el tiempo de espera hasta que se inicia la operación del equipo auxiliar durante la operación del equipo primario.
(♦... Ajuste de fábrica)

| Número de función | Valor de ajuste | Descripción del ajuste |
|-------------------|-----------------|------------------------|
| 71 | 00 | Desactivar |
| | 01 | 1 minuto |
| | 02 a 98 | 2 minutos a 98 minutos |
| | 99 | 99 minutos |

■ Ajuste de respaldo de la bomba de calor

Habilita o deshabilita la instrucción de respaldo de la bomba de calor desde la unidad exterior. Esta función se podrá utilizar siempre que la unidad exterior correspondiente esté conectada.
(♦... Ajuste de fábrica)

| Número de función | Valor de ajuste | Descripción del ajuste |
|-------------------|-----------------|------------------------|
| 72 | 00 | Desactivar |
| | 01 | Activar |

■ Calor de emergencia para terminal de salida externo

Activa o desactiva la entrada de calor de emergencia. Para usar esta función, seleccione "Salida de calentador externo" después de introducir el "Número de función 60". Para obtener más información, consulte el manual técnico y de diseño.
(♦... Ajuste de fábrica)

| Número de función | Valor de ajuste | Descripción del ajuste |
|-------------------|-----------------|------------------------|
| 73 | 00 | Desactivar |
| | 01 | Activar |

■ Registro de ajustes

Registre cualquier cambio a los ajustes en la siguiente tabla.

| Número de función | Descripción del ajuste | Valor de ajuste |
|-------------------|--|-----------------|
| 11 | Señal del filtro | |
| 40 | Puesta en marcha automática | |
| 42 | Cambio del sensor de temperatura de la sala | |
| 44 | Código personalizado del mando a distancia | |
| 46 | Control de entrada externa | |
| 48 | Cambio del sensor de temperatura de la sala (aux.) | |
| 49 | Control del ventilador de la unidad interior para ahorrar energía durante la refrigeración | |
| 60 | Funciones de conmutación para terminal de salida externa | |
| 61 | Control de conmutación de calentadores externos | |
| 71 | Tiempo de espera para la operación de equipos auxiliares | |
| 72 | Ajuste de respaldo de la bomba de calor | |
| 73 | Calor de emergencia para terminal de salida externo | |

Una vez completado el ajuste de función, no olvide desconectar la fuente de alimentación y volver a conectarla.

5.2. Corrección de temperatura

NOTAS:

Cuando realice el cambio de la función 95, haga este ajuste antes de los otros ajustes de control de la temp. amb. (funciones 30, 31, 35 y 36).

Si la función 95 no se ajusta primero, se reinician los ajustes de control de la temperatura ambiente (funciones 30, 31, 35 y 36) y debe volverlos a configurar.

■ Condición de aislamiento térmico (aislamiento del edificio)

Las condiciones del aislamiento térmico difieren según el ambiente donde se realice la instalación.

El "aislamiento estándar" (00) permite al sistema responder rápidamente a los cambios de carga de enfriamiento o calefacción.

El "aislamiento alto" (01) implica que la estructura de aislamiento térmico del edificio es alta y no necesita del sistema para responder rápidamente a los cambios de carga de enfriamiento o calefacción.

Cuando se selecciona el "aislamiento alto" (01);

• Se evita el sobrecalentamiento (subenfriamiento) en el arranque.

• Todos los ajustes de control de temperatura ambiente (función 30, 31, 35 y 36) se reiniciarán a "Sin corrección" [0,0 °F (0,0 °C)].

(♦... Ajuste de fábrica)

| Número de función | Valor de ajuste | Descripción del ajuste |
|-------------------|-----------------|------------------------|
| 95 | 00 | Aislamiento estándar |
| | 01 | Aislamiento alto |

■ Control de temperatura ambiente para el sensor de la unidad interna

Según el ambiente donde se realice la instalación, es posible que se necesite la corrección del sensor de temperatura ambiente.

Seleccione el ajuste de control adecuado acorde al ambiente donde se realice la instalación. La temperatura del sensor de la temperatura de la sala se corrige como se indica a continuación:

Temperatura corregida = Temperatura del sensor de temperatura de la sala - valor de temperatura de corrección

Ejemplo de corrección:

Cuando la temperatura del sensor de temperatura de la sala sea 78 °F y el valor de ajuste sea "03" (-2 °F), la temperatura corregida será 80 °F (78 °F [-2 °F]).

Los valores de corrección de temperatura muestran la diferencia con el "Ajuste estándar" (00) (valor recomendado por el fabricante).

(♦... Ajuste de fábrica)

| Número de función | Valor de ajuste | Descripción del ajuste |
|----------------------------|-----------------|------------------------------|
| 30 (Para refrigeración) | 00 | Ajuste estándar |
| | 01 | Sin corrección 0 °F (0,0 °C) |
| | 02 | -1 °F (-0,5 °C) |
| | 03 | -2 °F (-1,0 °C) |
| | 04 | -3 °F (-1,5 °C) |
| | 05 | -4 °F (-2,0 °C) |
| | 06 | -5 °F (-2,5 °C) |
| | 07 | -6 °F (-3,0 °C) |
| | 08 | -7 °F (-3,5 °C) |
| | 09 | -8 °F (-4,0 °C) |
| | 10 | +1 °F (+0,5 °C) |
| | 11 | +2 °F (+1,0 °C) |
| | 12 | +3 °F (+1,5 °C) |
| | 13 | +4 °F (+2,0 °C) |
| | 14 | +5 °F (+2,5 °C) |
| | 15 | +6 °F (+3,0 °C) |
| | 16 | +7 °F (+3,5 °C) |
| 17 | +8 °F (+4,0 °C) | |

■ Control de temperatura de la sala para el sensor del mando a distancia con cable

Según el ambiente donde se realice la instalación, es posible que se necesite la corrección del sensor de temperatura ambiente remoto con cable.

Seleccione el ajuste de control adecuado acorde al ambiente donde se realice la instalación.

Para modificar este ajuste, consigne la función 42 en "Ambos" (01).

Compruebe que el icono del sensor térmico aparezca en la pantalla del mando a distancia.

(♦... Ajuste de fábrica)

| Número de función | Valor de ajuste | Descripción del ajuste |
|----------------------------|--------------------------|---------------------------------|
| 35 (Para refrigeración) | 36 (Para calefacción) | 00 Sin corrección ♦ |
| | | 01 Sin corrección 0 °F (0,0 °C) |
| | | 02 -1 °F (-0,5 °C) |
| | | 03 -2 °F (-1,0 °C) |
| | | 04 -3 °F (-1,5 °C) |
| | | 05 -4 °F (-2,0 °C) |
| | | 06 -5 °F (-2,5 °C) |
| | | 07 -6 °F (-3,0 °C) |
| | | 08 -7 °F (-3,5 °C) |
| | | 09 -8 °F (-4,0 °C) |
| | | 10 +1 °F (+0,5 °C) |
| | | 11 +2 °F (+1,0 °C) |
| | | 12 +3 °F (+1,5 °C) |
| | | 13 +4 °F (+2,0 °C) |
| | | 14 +5 °F (+2,5 °C) |
| | | 15 +6 °F (+3,0 °C) |
| | | 16 +7 °F (+3,5 °C) |
| 17 +8 °F (+4,0 °C) | | |

■ Registro de ajustes

• Registre cualquier cambio a los ajustes en la siguiente tabla.

| Número de función | Descripción del ajuste | Valor de ajuste |
|-------------------|--|-----------------|
| 95 | Condición de aislamiento térmico (aislamiento del edificio) | |
| 30 | Control de temperatura ambiente para el sensor de la unidad interna | Refrigeración |
| 31 | | Calefacción |
| 35 | Control de temperatura de la sala para el sensor del mando a distancia con cable | Refrigeración |
| 36 | | Calefacción |

Una vez completado el ajuste de función, no olvide desconectar la alimentación y volver a conectarla.

6. PRUEBA DE FUNCIONAMIENTO

■ Elementos a comprobar

- ¿Es normal el funcionamiento de cada botón en la unidad de mando a distancia?
- ¿Cada lámpara se enciende normalmente?
- ¿Funcionan normalmente las lamas de dirección de flujo de aire?
- ¿El drenaje funciona con normalidad?
- ¿Hay un ruido o una vibración anormales durante el funcionamiento?
- ¿Queda algún error en la memoria de errores?

• Tras la instalación, confirme que se muestra «00 (Normal)».
(Para comprobar si la pantalla muestra "00", consulte "■ Comprobación de servicio en el manual de funcionamiento".)

- Borre la memoria de errores si la pantalla muestra un mensaje distinto a «00 (Normal)», incluso tras realizar una operación con normalidad.

- Para "■ Cómo comprobar la memoria de errores" y "■ Cómo borrar la memoria de errores", consulte la sección inferior del "9. Lista de CÓDIGOS DE ERROR".

• No realice el funcionamiento de prueba del aire acondicionado durante un tiempo prolongado.
(Si lo deja como está después de que empiece la prueba de funcionamiento, terminará automáticamente en unos 60 minutos).

■ Método de funcionamiento

Antes de iniciar el funcionamiento de prueba, espere 1 minuto después de conectar la fuente de alimentación.

Con el mando a distancia inalámbrico

- Para iniciar la prueba de funcionamiento, mantenga pulsado el botón [START/STOP (⏏/I)] (inicio/parada), [WLAN] del mando a distancia durante 5 segundos o más con la punta de un bolígrafo u otro objeto pequeño.

Con la unidad interior

- Para iniciar el funcionamiento de prueba, mantenga pulsado el botón de la unidad interior durante más de 10 segundos.
- Para finalizar la operación de prueba, pulse el botón [START/STOP (⏏/I)] (inicio/parada) del mando a distancia.
(Cuando el aire acondicionado está funcionando con el botón [WLAN], los indicadores "OPERATION" (funcionamiento) y "TIMER" (temporizador) parpadearán lentamente de manera simultánea).

7. FINALIZACIÓN

- Aísle entre los tubos.
 - Aísle los tubos de succión y de descarga por separado.
 - Para la tubería trasera, derecha e inferior, superponga el aislamiento térmico del tubo de conexión y el aislamiento térmico del tubo de la unidad de interior, y únalos con cinta de vinilo de modo que no haya espacio.
- Sujete de forma temporal el cable de conexión a lo largo de la tubería de conexión con cinta de vinilo. (Envuelva alrededor de 1/3 del ancho de la cinta desde la parte inferior de la tubería, de forma que no entre agua).
- Sujete la tubería de conexión a la pared exterior con un soporte, etc.
- Llene el espacio entre el agujero para tubería de la pared externa y la tubería con sellador, de manera que no puedan ingresar ni agua de lluvia ni viento.
- Asegure la manguera de drenaje a la pared externa, etc.
- Compruebe el drenaje.

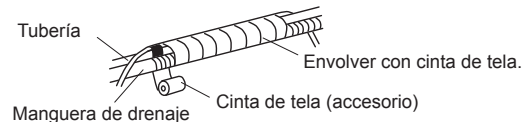
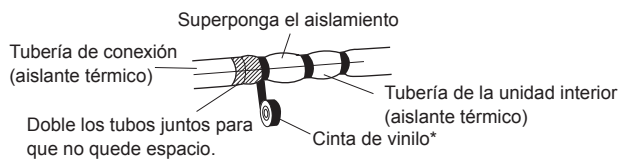
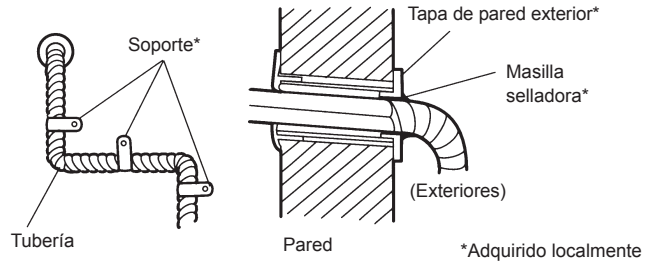

CORRECTO



PROHIBIDO

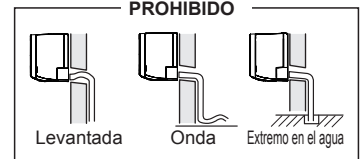

- Abra la rejilla de entrada de la unidad interior. Coloque un filtro de purificación de aire (accesorios) en cada soporte para filtro (accesorios) y acople al filtro de aire. Para obtener detalles sobre cómo ensamblar el filtro de aire, consulte el manual de funcionamiento.

8. ORIENTACIÓN PARA EL CLIENTEE

Explique al cliente lo siguiente, de acuerdo con el manual de funcionamiento:

- Método de puesta en funcionamiento y parada, cambio de operación, ajuste de temperatura, temporizador, cambio del caudal de aire y otras operaciones de la unidad del mando a distancia.
- Extracción y limpieza del filtro del aire y como utilizar las lamas de aire.
- Entregar el manual de funcionamiento al cliente.

9. CÓDIGOS DE ERROR

Si utiliza un mando a distancia inalámbrico, la lámpara de la unidad fotodetectora emitirá códigos de error por medio de patrones de parpadeo. Si usa un mando a distancia cableado, aparecerán códigos de error en la pantalla del control remoto. Consulte los patrones de parpadeo de la luz y los códigos de error en la tabla. El mensaje de error solo se muestra durante el funcionamiento.

La tabla de códigos de error también contiene errores irrelevantes para este producto.

■ Visualización de errores en la unidad interior

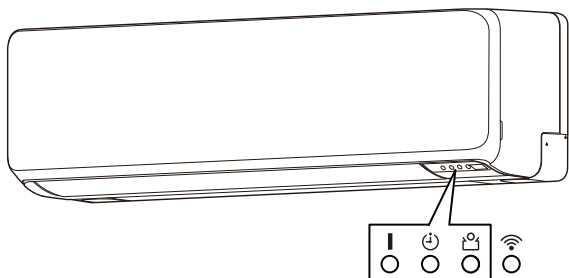

LED1: Piloto indicador OPERATION (funcionamiento) (verde)

LED2: Piloto indicador TIMER (temporizador) (naranja)

LED3: Piloto indicador ECONOMY (económico) (verde)

* : Para el mando a distancia con cable (opcional)

| Indicación de error | | | Código de error* | Descripción |
|---------------------|----------------|--------------|------------------|--|
| LED1 (verde) | LED2 (naranja) | LED3 (verde) | | |
| ●(1) | ●(1) | ◇ | 11 | Error de comunicación en serie |
| ●(1) | ●(2) | ◇ | 12 | • Error de comunicación del mando a distancia cableado • Error de comunicación con control de sala de servidores |
| ●(1) | ●(5) | ◇ | 15 | Ejecución de comprobación no finalizada Error de ajuste automático del caudal de aire. |
| ●(1) | ●(6) | ◇ | 16 | Error de conexión de la placa de circuitos impresos de transmisión de la unidad periférica |
| ●(1) | ●(8) | ◇ | 18 | Error de comunicación externa |
| ●(2) | ●(1) | ◇ | 21 | Error de ajuste de la dirección del circuito de refrigerante o del número de unidad [Tipo simultáneo múltiple] |
| ●(2) | ●(2) | ◇ | 22 | Error de capacidad de la unidad interior |
| ●(2) | ●(3) | ◇ | 23 | Error de combinación |
| ●(2) | ●(4) | ◇ | 24 | • Error de número de unidad de conexión (unidad interior secundaria) [Tipo simultáneo múltiple] • Error de número de unidad de conexión (unidad interior unidad de derivación) [Tipo flexible múltiple] |
| ●(2) | ●(6) | ◇ | 26 | Error de configuración de dirección de la unidad interior |
| ●(2) | ●(7) | ◇ | 27 | Error de configuración de unidad principal, unidad secundaria [Tipo simultáneo múltiple] |
| ●(2) | ●(9) | ◇ | 29 | Error de número de conexión de unidad en el sistema de mando a distancia con cable |
| ●(3) | ●(1) | ◇ | 31 | Error de interrupción de alimentación |
| ●(3) | ●(2) | ◇ | 32 | Error de información sobre el modelo del tablero de circuitos impresos de la unidad de interior |
| ●(3) | ●(3) | ◇ | 33 | Error de detección de consumo eléctrico del motor de la unidad interior |

| Indicación de error | | | Código de error* | Descripción |
|---------------------|----------------|--------------|------------------|---|
| LED1 (verde) | LED2 (naranja) | LED3 (verde) | | |
| ●(3) | ●(5) | ◇ | 35 | Error de cambio manual auto |
| ●(3) | ●(9) | ◇ | 39 | Error de alimentación de la unidad interior para motor del ventilador |
| ●(3) | ●(10) | ◇ | 3A | Error en el circuito de comunicación de la unidad interior (mando a distancia con cable) |
| ●(4) | ●(1) | ◇ | 41 | Error del sensor de temp. de la sala |
| ●(4) | ●(2) | ◇ | 42 | Error del sensor de temp. medio del interc. de calor de la unidad interior |
| ●(4) | ●(4) | ◇ | 44 | Error del sensor humano |
| ●(5) | ●(1) | ◇ | 51 | Error del motor del ventilador de la unidad interior |
| ●(5) | ●(3) | ◇ | 53 | Error de la bomba de drenaje |
| ●(5) | ●(4) | ◇ | 54 | Error en VDD inverso del limpiador de aire eléctrico |
| ●(5) | ●(5) | ◇ | 55 | Error en ajuste del filtro |
| ●(5) | ●(7) | ◇ | 57 | Error del regulador |
| ●(5) | ●(8) | ◇ | 58 | Error de la rejilla de entrada |
| ●(5) | ●(9) | ◇ | 59 | Error del motor 2 del ventilador de la unidad interior (Ventilador izquierdo) |
| ●(5) | ●(10) | ◇ | 5A | Error del motor 3 del ventilador de la unidad interior (Ventilador derecho) |
| ●(5) | ●(15) | ◇ | 5U | Error de la unidad interior |
| ●(6) | ●(1) | ◇ | 61 | Error de fase inversa/inexistente y error de cableado de la unidad exterior |
| ●(6) | ●(2) | ◇ | 62 | Error de información del modelo de la placa de circuitos impresos principal de la unidad exterior o error de comunicación |
| ●(6) | ●(3) | ◇ | 63 | Error del inverter |
| ●(6) | ●(4) | ◇ | 64 | Error de filtro activo, error de circuito PFC |
| ●(6) | ●(5) | ◇ | 65 | Error de terminal de interrupción L |
| ●(6) | ●(8) | ◇ | 68 | Error de subida de temp. del resistor que limita corriente de irrupción de la unidad exterior |
| ●(6) | ●(10) | ◇ | 6A | Error de comunicación de microcomputadoras de visualización de la placa de circuitos impresos |
| ●(7) | ●(1) | ◇ | 71 | Error del sensor de temp. de descarga |
| ●(7) | ●(2) | ◇ | 72 | Error del sensor de temp. del compresor |
| ●(7) | ●(3) | ◇ | 73 | Error del termistor de temp. del líquido del interc. de calor de la unidad exterior |
| ●(7) | ●(4) | ◇ | 74 | Error del sensor de temp. exterior |
| ●(7) | ●(5) | ◇ | 75 | Error del sensor de temp. del gas de succión |
| ●(7) | ●(6) | ◇ | 76 | • Error del sensor de temp. de la válvula de 2 vías • Error del sensor de temp. de la válvula de 3 vías |
| ●(7) | ●(7) | ◇ | 77 | Error del sensor de temperatura del disipador de calor |

| Indicación de error | | | Código de error* | Descripción |
|---------------------|----------------|--------------|------------------|---|
| LED1 (verde) | LED2 (naranja) | LED3 (verde) | | |
| ●(8) | ●(2) | ◇ | 82 | <ul style="list-style-type: none"> • Error del sensor de temperatura del gas de entrada del intercambiador de calor de subrefrigeración • Error del sensor de temperatura del gas de salida del intercambiador de calor de subrefrigeración |
| ●(8) | ●(3) | ◇ | 83 | Error del sensor de temperatura de la tubería de líquido |
| ●(8) | ●(4) | ◇ | 84 | Error del sensor de corriente |
| ●(8) | ●(6) | ◇ | 86 | <ul style="list-style-type: none"> • Error del sensor de presión de descarga • Error del sensor de presión de succión • Error del interruptor de presión elevada |
| ●(9) | ●(4) | ◇ | 94 | Detección de interrupción |
| ●(9) | ●(5) | ◇ | 95 | Error de detección de posición del rotor del compresor (parada permanente) |
| ●(9) | ●(7) | ◇ | 97 | Error del motor del ventilador 1 de la unidad exterior |
| ●(9) | ●(8) | ◇ | 98 | Error del motor del ventilador 2 de la unidad exterior |
| ●(9) | ●(9) | ◇ | 99 | Error de la válvula de 4 vías |
| ●(9) | ●(10) | ◇ | 9A | Error de la bobina (válvula de expansión) |
| ●(10) | ●(1) | ◇ | A1 | Error de temperatura de descarga |
| ●(10) | ●(3) | ◇ | A3 | Error de temperatura del compresor |
| ●(10) | ●(4) | ◇ | A4 | Error de presión elevada |
| ●(10) | ●(5) | ◇ | A5 | Error de presión baja |
| ●(13) | ●(2) | ◇ | J2 | Error de las cajas de derivación [Tipo flexible múltiple] |

Modo de visualización ● : 0,5s ON (encendido) / 0,5s OFF (apagado)
 ◇ : 0,1s ON (encendido) / 0,1s OFF (apagado)
 () : Número de parpadeo

■ Código de error en el mando a distancia con cable (opción)

Compruebe el error

- Si se produce un error, aparece un icono de error en la "pantalla del modo Monitor".
Toque [Status] (Estado) en la "Pantalla del modo de monitor". Aparece la pantalla "Estado".
- Toque [Error Information] (Información de error) en la pantalla "Estado". Aparece la pantalla "Información de error". (Si no hay errores, no se mostrará [Error Information] (Información de error).)
- Los números de 2 dígitos corresponden al código de error de la tabla.
Toque [Next page] (Página siguiente) (o [Previous page] (Página anterior)) para cambiar a otras unidades interiores conectadas.

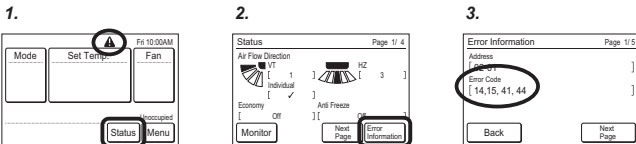

■ Cómo comprobar la memoria de errores

Cuando se produce un error, el piloto de funcionamiento (verde) y el piloto del temporizador (naranja) indican el contenido del error parpadeando. Para comprobar la memoria de errores, siga los procedimientos a continuación.

- Detenga el funcionamiento del acondicionador de aire y luego desconecte la fuente de alimentación.
- Vuelva a conectar la fuente de alimentación.
- En uno de los dos métodos siguientes, el error memorizado solo se muestra durante la "3 minutos ST" * período de estado.
 - o Inicie la operación y, a continuación, mantenga pulsado [WLAN] en el mando a distancia durante un mínimo de 5 segundos.
 - o Mantenga pulsado [MANUAL AUTO] (automático manual) en la unidad interior durante un mínimo de 10 segundos.

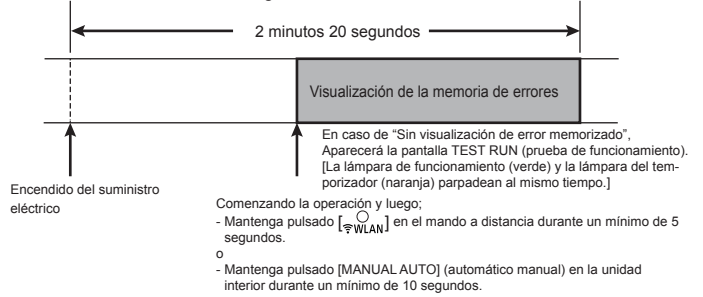

■ Cómo borrar la memoria de errores

- Borrado manual: Pulsando [MANUAL AUTO] (automático manual) en la unidad interior mientras se muestra la "Pantalla de memoria de error". (Se emite un pitido corto durante unos 3 segundos.)