

Únicamente para personal de servicio autorizado.

- La caja de ramal que se especifica en este manual es el equipo para soportar la unidad de interior de tipo multiconexión.
- Todos los productos están fabricados con unidades y tolerancias métricas. Las unidades de uso habitual en Estados Unidos se facilitan, únicamente, a modo de referencia. En aquellos casos en los que se requieran dimensiones y tolerancias exactas, refiérase siempre en unidades métricas.

Contenido

1. PRECAUCIONES DE SEGURIDAD.....	1
1.1. IMPORTANTE! Leer antes de empezar	1
1.2. Precauciones especiales	1
2. ESPECIFICACIONES DEL PRODUCTO	2
2.1. Precauciones para el uso del refrigerante R410A.....	2
2.2. Herramientas de instalación	2
2.3. Únicamente para personal de servicio autorizado.	2
2.4. Accesorios	2
2.5. Requisito de la tubería.....	3
2.6. Requisitos eléctrico	3
2.7. Piezas opcionales.....	3
3. TRABAJO DE INSTALACIÓN	3
3.1. Selección de una ubicación de instalación	3
3.2. Retirada y colocación de piezas.....	3
3.3. Instalación de las tuberías.....	4
3.4. Cableado eléctrico.....	6
3.5. Instalación del mando a distancia	7
4. TRABAJO DE INSTALACIÓN OPCIONAL.....	8
4.1. Instalación del kit opcional.....	8
4.2. Control de grupo.....	9
5. AJUSTE DE FUNCIÓN.....	10
5.1. Detalles de funciones	10
5.2. Corrección de temperatura	11
6. PRUEBA DE FUNCIONAMIENTO	12
7. FINALIZACIÓN	12
8. ORIENTACIÓN PARA EL CLIENTE.....	12
9. CÓDIGOS DE ERROR.....	13

1. PRECAUCIONES DE SEGURIDAD

1.1. IMPORTANTE! Leer antes de empezar

Este sistema acondicionador de aire cumple estrictamente con los estándares de seguridad y funcionamiento.

Como instalador o personal de servicio, una parte importante de su trabajo consiste en instalar o realizar reparaciones en el sistema para que funcione de forma segura y eficaz.

Para una instalación segura y un funcionamiento sin problemas, debe:

- Leer este libro de instrucciones con cuidado antes de comenzar.
- Seguir cada paso de la instalación o de la reparación exactamente como se ilustra.
- Cumplir con todos los códigos eléctricos locales, estatales y nacionales.
- Prestar mucha atención a todos los avisos de advertencia y precaución que aparecen en este manual.

⚠ ADVERTENCIA Este símbolo se refiere a una práctica peligrosa o insegura que puede ocasionar una lesión personal grave o la muerte.

⚠ ATENCIÓN Este símbolo se refiere a una práctica peligrosa o riesgosa que puede ocasionar lesiones personales y tener el potencial de causar daños al producto o a la propiedad.

- Símbolos de alerta de peligro



Eléctrico



Seguridad/alerta

Si fuese necesario, consiga ayuda

Estas instrucciones son todo lo que necesita para la mayoría de sitios de instalación y condiciones de mantenimiento. Si requiere ayuda para un problema especial, contáctese con nuestro punto de ventas/servicio o con su distribuidor certificado para recibir instrucciones adicionales.

En caso de una instalación indebida

El fabricante no se hará responsable por instalaciones indebidas o por el servicio de mantenimiento, incluido el no seguir las instrucciones en este documento.

1.2. Precauciones especiales

Al realizar el cableado

LA DESCARGA ELÉCTRICA PUEDE OCASIONAR LESIONES PERSONALES O LA MUERTE. ÚNICAMENTE UN ELECTRICISTA CALIFICADO Y EXPERIMENTADO DEBE INTENTAR CABLEAR ESTE SISTEMA.

- No suministre energía eléctrica a la unidad antes de que el cableado se haya completado y los tubos se hayan reconectado y controlado.
- En este sistema se utilizan tensiones eléctricas altamente peligrosas. Consulte cuidadosamente el diagrama de cableado y estas instrucciones al momento de hacer el cableado. Las conexiones incorrectas e inadecuada conexión a tierra pueden causar lesiones accidentales o muerte.
- Conecte a tierra la unidad siguiendo las normas eléctricas locales.
- Conecte todo el cableado firmemente. El cableado flojo puede ocasionar el sobrecalentamiento en los puntos de conexión y un posible riesgo de incendio.

Al realizar el traslado

Sea cuidadoso al levantar y trasladar las unidades de interior y exterior. Trabaje con un compañero y doble las rodillas al levantar peso para reducir el esfuerzo sobre su espalda. Los bordes filosos o las aletas de aluminio finas del acondicionador de aire pueden cortar los dedos.

Al realizar la instalación...

...en un cielorraso o una pared

Asegúrese de que el cielorraso/la pared sea lo suficientemente fuerte como para soportar el peso de la unidad. Puede ser necesario construir un fuerte marco de madera o metal para proporcionar soporte adicional.

...en una habitación

Aísle adecuadamente cualquier pedazo de la tubería que pase dentro de la habitación para impedir que "la transpiración" gotee y el agua cause daño a paredes y pisos.

...en una área con fuertes vientos

Ancle de forma segura la unidad de exterior con pernos y una estructura metálica. Proporcione un deflector de aire adecuado.

...en una zona de nieve (para sistemas de tipo de bomba de calor)

Instale la unidad de exterior sobre una plataforma elevada que esté localizada más alta que la nieve caída.

Al conectar la tubería de refrigerante

- Mantenga el tendido de tubería lo más corto posible.
- Utilice el método de abocinado para conectar tuberías.
- Aplique lubricante para refrigerante a las superficies correspondientes del ensachado y a los tubos de unión antes de conectarlos, luego apriete la tuerca con una llave de torsión a fin de obtener una conexión libre de fugas.
- Controle cuidadosamente que no haya fugas antes de abrir las válvulas de refrigerante.

Al realizar reparaciones

- Apague la energía eléctrica en el panel principal del disyuntor diferencial antes de abrir la unidad para controlar o reparar piezas eléctricas y cableado.
- Mantenga dedos y prendas alejados de las piezas móviles.
- Limpie el sitio después de terminar, recuerde verificar que no queden restos de metal o pedazos de cable dentro de la unidad que se ha reparado.
- Después de la instalación, explique el funcionamiento correcto al cliente, haciendo uso del manual de funcionamiento.

⚠ ADVERTENCIA

- Nunca toque los componentes eléctricos inmediatamente después de haber apagado la alimentación. Se puede producir un choque eléctrico. Después de apagar la energía, espere siempre 10 minutos antes de tocar los componentes eléctricos.
- Si se producen fugas de refrigerante mientras se están realizando trabajos, ventile el área. Si el refrigerante entra en contacto con una llama, produce un gas tóxico.
- Mantenga las aberturas de ventilación libres de cualquier obstrucción.
- Si el cable de alimentación o el cable de conexión está dañado, el fabricante, su representante o un profesional cualificado similar deberán sustituirlo para evitar riesgos de seguridad.
- Cáncer y daños reproductivos - www.P65Warnings.ca.gov.

⚠ ATENCIÓN

- No intente instalar el aire acondicionado o una parte del mismo por su propia cuenta.
- Esta unidad debe ser instalada por personal cualificado, con un certificado de capacitación para el manejo de fluidos refrigerantes. Refiérase a las normas y leyes en efecto en el lugar de instalación.
- Esta unidad es parte de un conjunto que constituye un aire acondicionado. No se debe instalar independientemente ni junto a un dispositivo no autorizado por el fabricante.
- Utilice siempre una línea de suministro eléctrico protegida por un disyuntor eléctrico que funcione en todos los cables, con una distancia entre contactos de 1/8 in. (3 mm) para esta unidad.
- La unidad debe estar correctamente conectada a tierra y la línea de suministro eléctrico debe estar equipada con un disyuntor diferencial para poder proteger a las personas.
- Las unidades no son a prueba de explosión y, por lo tanto, no deben ser instaladas en una atmósfera explosiva.
- Cuando se deba trasladar el producto, consulte con el personal de servicio autorizado para que éste efectúe la desconexión e instalación de la unidad.
- No coloque ningún otro producto eléctrico o enseres domésticos debajo de la unidad interior o la unidad exterior.
La condensación que chorrea de la unidad podría mojarlos y esto podría ocasionar daños o el mal funcionamiento de su propiedad.

⚠ ATENCIÓN

Este manual describe únicamente cómo instalar la unidad interior. Para instalar la unidad exterior o caja de derivación (si la hubiera), consulte el manual de instalación incluido con cada producto.

2. ESPECIFICACIONES DEL PRODUCTO

2.1. Precauciones para el uso del refrigerante R410A

Los procedimientos básicos del trabajo de instalación son los mismos que los de los modelos con refrigerante convencional (R22).

Sin embargo, preste especial atención a los siguientes puntos:

- Dado que la presión de trabajo es 1,6 veces mayor que la de los modelos con refrigerante convencional (R22), algunas de las tuberías y las herramientas de instalación y reparación son especiales. (Refiérase a la siguiente tabla). Especialmente, al cambiar un refrigerante convencional (R22) por el nuevo refrigerante R410A, sustituya siempre las tuberías y tuercas cónicas convencionales por las correspondientes para R410A.
- Los modelos que utilizan el refrigerante R410A tienen un diámetro de rosca distinto en el orificio de entrada para impedir la carga errónea de refrigerante convencional (R22) y por motivos de seguridad. Por lo tanto, compruébelo de antemano. [El diámetro de rosca del orificio de carga para R410A es de 1/2- 20 UNF.]
- Deberá ser más cauto para evitar la entrada de sustancias extrañas (aceite, agua, etc.) en la tubería que con los modelos que utilizan refrigerante (R22). Además, cuando guarde la tubería, selle la apertura de forma segura comprimiéndola, usando cinta adhesiva, etc.
- Al cargar el refrigerante, tenga en cuenta el leve cambio en la composición de las fases gaseosa y líquida. Y cargue siempre desde el lado de la fase líquida donde la composición del refrigerante es estable.

2.2. Herramientas de instalación

Nombre de la herramienta	Contenido del cambio
Manómetro múltiple	La presión es elevada y no se puede medir con un manómetro R22. Para evitar mezclas erróneas con otros refrigerantes, se ha cambiado el diámetro de cada orificio. Se recomienda el medidor con sellos de -30 inHg a 768 psi (-0,1 to 5,3 MPa) para presión alta. -30 inHg a 551 psi (-0,1 to 3,8 MPa) para presión baja.
Manguera de carga	Para aumentar la resistencia a la presión, se ha cambiado el tamaño de la base y el material de la manguera.
Bomba de vacío	Se puede utilizar una bomba de vacío convencional si se instala un adaptador para bomba de vacío.
Detector de fugas de gas	Detector especial de fugas de gas para refrigerante HFC R410A.

■ Tuberías de cobre

Es necesario usar tuberías de cobre sin costura y es deseable que la cantidad de aceite residual sea menor que 0,004 oz/100 ft.(40 mg/10 m). No utilice tuberías de cobre que tengan una parte plegada, deformada o decolorada (en especial, en la superficie interior). De lo contrario, la válvula de expansión o el tubo capilar se pueden bloquear debido a los contaminantes. Puesto que los acondicionadores de aire que utilizan R410A están sujetos a presiones mayores a las de aquellos que utilizan R22, es necesario seleccionar materiales adecuados.

⚠ ADVERTENCIA

- No utilice la tubería ni las tuercas abocardadas existentes (para R22). Si se usan los materiales existentes, la presión dentro del ciclo del refrigerante subirá y causará fallas, lesiones, etc. (Use los materiales especiales para R410A.)
- Utilice (rellene o sustituya con) únicamente el refrigerante especificado (R410A). El uso de un refrigerante no especificado puede provocar un funcionamiento incorrecto del producto, una explosión o lesiones.
- No mezcle ningún gas ni impurezas, salvo el refrigerante especificado (R410A). La entrada de aire o la aplicación de un material no especificado provocan que la presión interna del ciclo de refrigerante sea demasiado elevada y esto puede ocasionar un funcionamiento incorrecto del producto, una explosión de la tubería o lesiones.
- Durante la instalación, asegúrese de utilizar las piezas suministradas por el fabricante u otras piezas indicadas. El uso de piezas no prescritas puede causar accidentes graves como la caída de la unidad, fugas de agua, descargas eléctricas, o incendios.
- No active el aparato hasta que haya completado la instalación.

2.3. Únicamente para personal de servicio autorizado.

⚠ ADVERTENCIA

- Para que el aire acondicionado funcione correctamente, deberá instalarse tal y como se indica en el presente manual.
- Para conectar la unidad interior y la unidad exterior o la caja de derivación, utilice tuberías y cables de aire acondicionado que podrá adquirir en el distribuidor local. Este manual describe cómo realizar las conexiones de forma correcta con dicho conjunto de instalación.
- No conecte de nuevo el aparato hasta que haya completado la instalación.











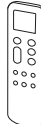

⚠ ATENCIÓN

Este manual de instalación describe únicamente cómo instalar la unidad de interior. Para instalar la unidad de exterior o la caja de ramal, refiérase al manual de instalación suministrado con la unidad de exterior o la caja de ramal.

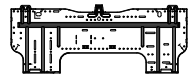
- Tenga cuidado de no rayar el acondicionador de aire cuando esté manipulándolo.
- Después de la instalación, explique el funcionamiento correcto al cliente, haciendo uso del manual de funcionamiento.

2.4. Accesorios

Se suministran los siguientes accesorios de instalación. Úselos según se requieran.

Nombre y Forma	Cantidad	Nombre y forma	Cantidad
Manual de funcionamiento 	1	Tornillo roscador (grande) 	5
Manual de instalación (este manual) 	1	Tornillo roscador (pequeño) 	2
Mando a distancia 	1	Batería 	2
Soporte del mando a distancia 	1	Soporte de gancho de pared 	1
Cinta de tela 	1	Filtro desodorizante de iones (luz azul) 	1
Soporte para el filtro 	2	Filtro de catequina-manzana (Blanco) 	1
Sellador A 	1	Se utiliza cuando el diámetro de la tubería de gas es de Ø1/2 pulg (12,70 mm) o más. Es necesario cuando se utiliza AS15.	

Los siguientes elementos son necesarios para instalar este acondicionador de aire. (Los elementos no vienen incluidos con el acondicionador de aire y deben ser adquiridos de forma separada.)

Materiales adicionales

Montaje de la tubería de conexión	Brida
Cabe de conexión (4 conductores)	Manguera de drenaje
Tubería de pared	Tornillo roscador
Cinta decorativa	Sellante
Cinta de vinilo	Masilla
Tapa del pared	

2.5. Requisito de la tubería

⚠ ATENCIÓN

Consulte el manual de instalación de la unidad exterior para obtener una descripción de la longitud de la tubería y la diferencia de altura admisibles.

Modelo	Tamaño de la tubería de líquido <grosor>	Tamaño de la tubería de gas <grosor>
07, 09, 12	Ø 1/4 pulg. (Ø 6,35 mm) <1/16 pulg. (0,80 mm)>	Ø 3/8 pulg. (Ø 9,52 mm) <1/16 pulg. (0,80 mm)>
15	Ø 1/4 pulg. (Ø 6,35 mm) <1/16 pulg. (0,80 mm)>	Ø 1/2 pulg. (Ø 12,70 mm) <1/16 pulg. (0,80 mm)>

⚠ ATENCIÓN

Instale aislamiento térmico alrededor tanto de las tuberías para líquido como para las de gas. El incumplimiento de estas precauciones puede producir fugas de agua. Utilizar aislamiento térmico con resistencia al calor por encima de 248 °F (120 °C). Únicamente para el modelo de ciclo invertido.

Además, si se espera que el nivel de humedad en el lugar de instalación de la tubería de refrigerante supere el 70%, instale aislamiento térmico alrededor de la tubería de refrigerante. Si el nivel esperado de humedad es del 70 - 80 %, use aislante térmico que tenga un espesor de 3/4 pulg. (15 mm) o mayor y si la humedad esperada excede del 80 %, use aislante térmico que tenga un espesor de 13/16 pulg. (20 mm) o más grueso.

Si se utiliza aislamiento térmico que no es del grosor especificado, es posible que se forme condensación en la superficie del aislamiento. Además, utilice aislante térmico con conductividad térmica de 0,045 W/(m·K) o menor (a [68 °F (20 °C)]).

2.6. Requisitos eléctrico

La unidad de interior recibe el suministro de energía desde la unidad de exterior o la caja de ramal. No suministre energía a la unidad de interior desde una fuente de energía separada.

⚠ ADVERTENCIA

Las normas sobre el cableado eléctrico y los equipos difieren en función de cada país o región. Antes de iniciar los trabajos eléctricos, confirme los reglamentos, códigos y normas correspondientes.

■ Especificaciones del cable

Cable	Tamaño del cable	Observaciones
Cable de conexión	14AWG	3 cables+Tierra (conexión a tierra), 1φ 208/230 V

Longitud máx. de cable: Limite la caída en voltaje a menos de 2%. Aumente el espesor del cable si la caída en voltaje es de 2% o más.

2.7. Piezas opcionales

Consulte en el manual de instalación el método para instalar los componentes opcionales.

Nombre de las piezas	N.º de modelo	Aplicación
Mando a distancia cableado (*1) (*2)	UTY-RNR*Z*	Para hacer funcionar el aire acondicionado (tipo de 2 hilos)
Mando a distancia simple (*1)	UTY-RSR* UTY-RHR*	
Placa de circuitos impresos de entrada externa y salida	UTY-XCSXZ2	Para puerto de entrada/salida de control
Kit de conexión externa	UTY-XWZXZ5 UTY-XWZX	
Kit de comunicación	UTY-TWRXZ2	Para la instalación del mando a distancia de dos hilos
Adaptador WLAN	UTY-TFSX F1	Para el control LAN inalámbrico

* Las piezas opcionales están sujetas a cambio sin previo aviso.

*1: El kit de comunicación opcional (UTY-TWRXZ2) es necesario para realizar la instalación.

*2: El mando a distancia cableado (UTY-RNR*Z*) y el mando a distancia inalámbrico no pueden utilizarse simultáneamente.

3. TRABAJO DE INSTALACIÓN

3.1. Selección de una ubicación de instalación

Decida la posición de montaje con el cliente de la siguiente manera:

- Instale el nivel de la unidad de interior en una pared fuerte que no esté sujeta a vibración.
- Los puertos de entrada y salida no deben estar obstruidos: el aire debe ser capaz de circular por toda la habitación.
- Instale la unidad con un circuito de ramal eléctrico dedicado.
- No instale la unidad donde ésta esté expuesta a luz solar directa.
- Instale la unidad donde la conexión a la unidad de exterior o a la caja de ramal sea fácil.
- Instale la unidad donde el tubo de drenaje pueda ser instalado fácilmente.
- Tenga en cuenta las tareas de mantenimiento, etc. y deje los espacios que se muestran en "3.1.1. Dimensiones de la instalación". Instale también la unidad donde el filtro pueda ser removido.

La ubicación correcta de la instalación inicial es importante debido a que es difícil mover la unidad una vez que ha sido instalada.

⚠ ADVERTENCIA

Instale el aire acondicionado en un lugar que pueda soportar una carga mínima equivalente a 3 veces el peso de la unidad principal y que no amplifique el ruido o las vibraciones. Si el lugar de instalación no es lo suficientemente resistente, la unidad interior podría caer y provocar lesiones.

Peso soportable (peso de la unidad x 3*)

66 lbs (30 kg)

*Conforme a los estándares UL.

⚠ ATENCIÓN

- No instale la unidad en las siguientes áreas:
 - En una área con alto contenido en sal como, por ejemplo, junto al mar. Las piezas metálicas se deteriorarán y podrían caerse o producir un escape de agua en la unidad.
 - En un área con presencia de aceite mineral o con una gran cantidad de salpicaduras de aceite o vapor, como, por ejemplo, una cocina. Las piezas de plástico se deteriorarán y podrían caerse o producir un escape de agua en la unidad.
 - En un área donde se generen sustancias que afecten negativamente al equipo, como, por ejemplo, el gas sulfúrico y el cloro, tanto ácido como alcalino. Provocará la oxidación de las tuberías de cobre y las juntas soldadas, lo que podría ocasionar fugas de refrigerante.
 - En un área donde se puedan producir fugas de gas combustible, que contengan fibras de carbono suspendidas o polvo inflamable o gases volátiles inflamables tales como solventes de pintura o gasolina. Si se produce una fuga de gas y se asienta alrededor de la unidad, puede causar un incendio.
 - En un área en la que puedan orinar animales sobre la unidad o donde se genere amoníaco.
- No utilice la unidad con fines específicos, como almacenar comida, criar animales, cultivar plantas o guardar dispositivos de precisión u objetos de arte. Esto puede degradar la calidad de los objetos preservados o almacenados.
- No realice la instalación en un lugar en el que exista peligro de fuga de gas combustible.
- No instale la unidad cerca de una fuente de calor, vapor o gas inflamable.
- Instale la unidad donde el drenaje no cause ningún problema.
- Instale la unidad interior, la unidad exterior, la caja de derivación, el cable de alimentación, el cable de conexión y el cable del mando a distancia a una distancia mínima de 40 pulg. (1 m) de los receptores de televisión o radio. El propósito de esto es evitar la interferencia de la recepción del televisor o el ruido de la radio. (Incluso si están instalados a más de 40 in (1m.) de distancia, igual podría recibir ruido bajo ciertas condiciones de señal.)
- Si cabe la posibilidad de que niños menores de 10 años se acerquen a la unidad, adopte las medidas de prevención oportunas para mantenerla fuera de su alcance.
- Instale la unidad interior en la pared en donde la altura desde los pisos sea mayor a 71 pulg. (1,8 m).

3.1.1. Dimensiones de la instalación

Mantenga la distancia entre el soporte de pared con gancho o la unidad interior y las paredes circundantes según lo indicado en la figura que se muestra a continuación.

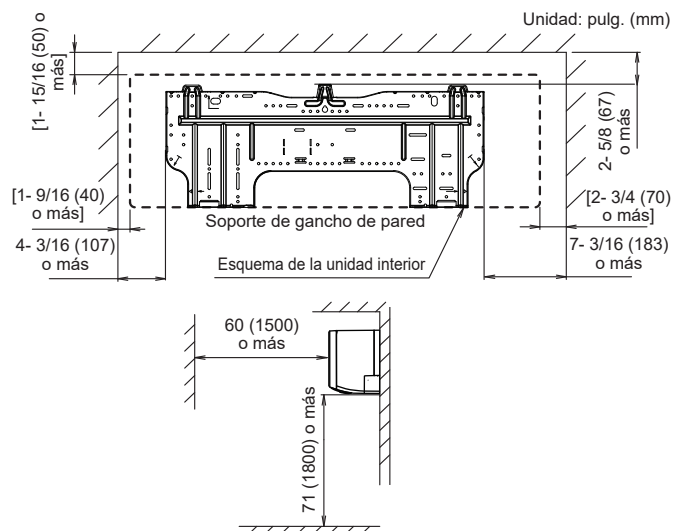

3.2. Retirada y colocación de piezas

3.2.1. Retirada e instalación de la rejilla de entrada

■ Extracción de la rejilla de entrada

- Sujete la rejilla de entrada con ambas manos en el lateral y, a continuación, tire hacia adelante hasta que quede enganchada.
- Manteniendo la rejilla de entrada en posición horizontal, tire del eje de montaje izquierdo y derecho para liberarlo.

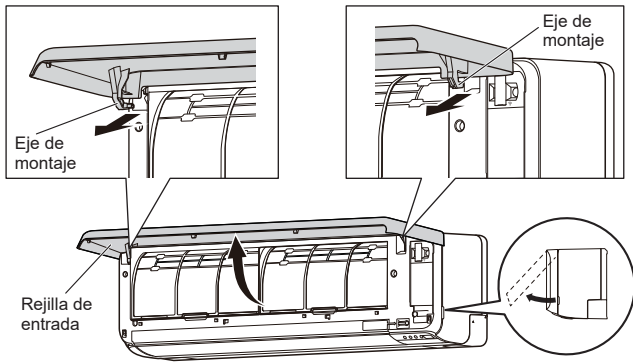

■ Instalación de la rejilla de entrada

- (1) Coloque el eje de montaje izquierdo y derecho en la dirección de la flecha en el rodamiento de la parte superior del panel, mientras sostiene la rejilla de entrada en horizontal. Presione hasta que oiga un clic, de forma que cada eje encaje en su lugar.

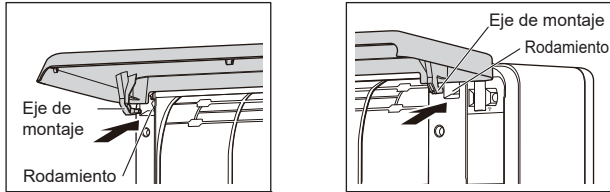

- (2) Presione y cierre la rejilla de entrada.

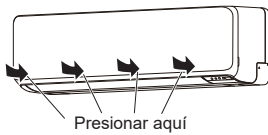

3.2.2. Retirada e instalación del panel frontal/tapa de control

* En esta descripción, la rejilla de entrada y la cubierta del cable están retiradas.
Para poder retirar la cubierta del cable B, deberá retirar primero la cubierta del cable A.

■ Retirada del panel frontal/tapa de control/tapa inferior (I/D/C)

- (1) Retire la tapa inferior I/D.* (Presione hacia abajo en las marcas del lateral y deslice hacia abajo).
*: Si es necesario, retire la ranura de la tubería y realice los ajustes necesarios.
- (2) Retire la tapa inferior C.
 - Retire los tornillos de rosca (2 lugares).
 - Retire los tornillos (2 lugares).
 - Tire de la parte central de la tapa inferior y retírela. **
- (3) Retire las tapas de los tornillos (2 posiciones) de la parte inferior del panel frontal y, a continuación, retire los tornillos (4 posiciones).
- (4) Presione hacia abajo en las marcas (2 posiciones) de la parte superior del panel frontal para liberar los ganchos (3 posiciones) y, a continuación, tire del panel frontal hacia usted.
- (5) Apriete la pestaña de la tapa de control para liberar el gancho y abra.

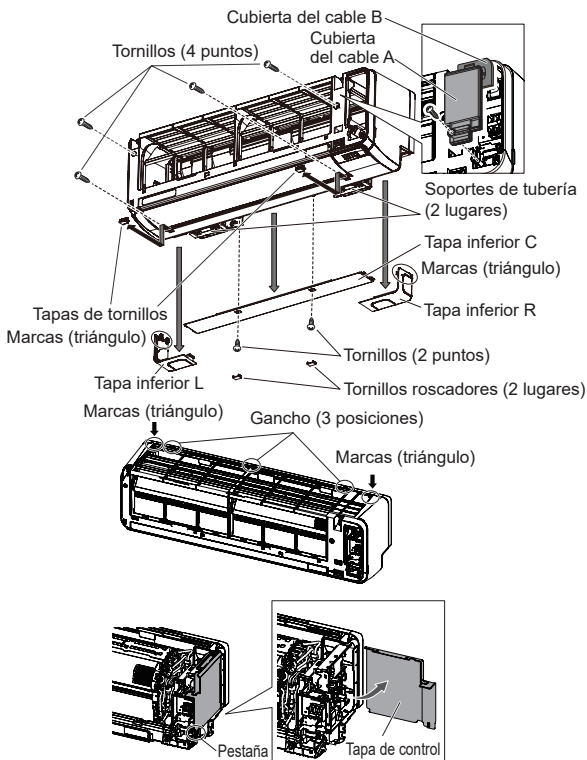

■ Instalación del panel frontal/tapa de control/tapa inferior (I/D/C)

Instale la figura anterior en orden inverso.
* Asegúrese de colocar los tornillos (4 lugares), la tapa del tornillo (2 lugares) para el panel frontal y los tornillos (2 lugares), el tornillo de cabeza (2 lugares) para la tapa inferior C.

⚠ ATENCIÓN

Tenga cuidado a la hora de retirar o instalar el panel delantero. Puede haber riesgo de lesiones si se cae el panel delantero.

3.2.3. Desinstalación de la unidad interior

- Retire la unidad interior del soporte de gancho de pared como se indica a continuación.
- (1) Coloque los dedos en la abertura exterior del soporte de la tubería (A) en la figura. Mientras empuja hacia abajo el soporte de la tubería (A), retire el gancho del soporte del gancho de pared (2 lugares).
 - (2) Tire de la unidad interior hacia usted.

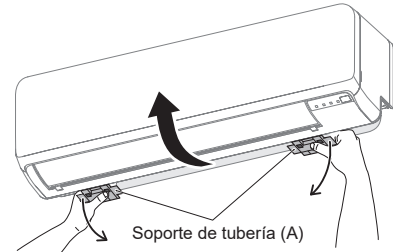

3.3. Instalación de las tuberías

3.3.1. Dirección de las tuberías de la unidad interior

La tubería puede conectarse en las 6 direcciones indicadas a continuación. Cuando la tubería se conecte en la dirección (B), (C), (D) o (E), corte la ranura de la tubería en el lado de la tapa inferior con una sierra para metales.

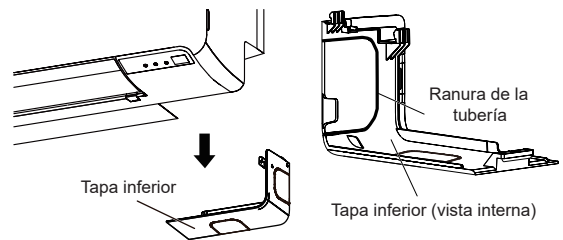
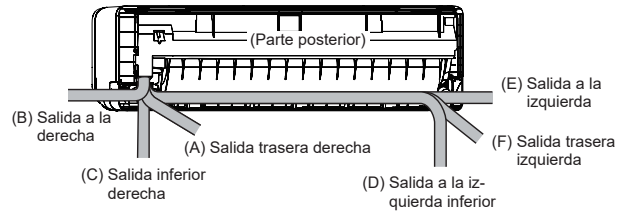

3.3.2. Corte del orificio en la pared para conectar las tuberías

- (1) Corte un orificio de 2- 9/16 pulg. (65 mm) de diámetro en la pared, en la posición que se muestra a continuación.
- (2) Corte el orificio de forma que el extremo exterior quede más bajo (de 3/16 a 3/8 pulg. [de 5 a 10 mm]) que el extremo interior.
- (3) Alinee siempre el centro del agujero de pared. Si está mal alineado, ocurrirán fugas de agua.
- (4) Corte la tubería de pared para igualarla con el espesor de la pared, insértela dentro de la tapa de pared, asegure la tapa con cinta de vinilo e inserte la tubería a través del agujero.
- (5) Para la disposición de tubería izquierda y derecha, corte el orificio un poco por debajo, de forma que el agua de drenaje pueda fluir libremente.

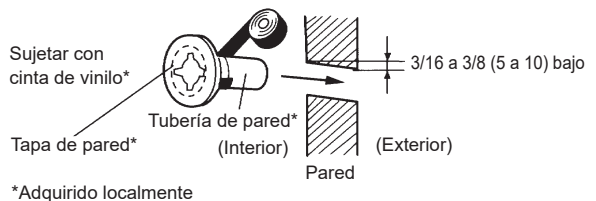
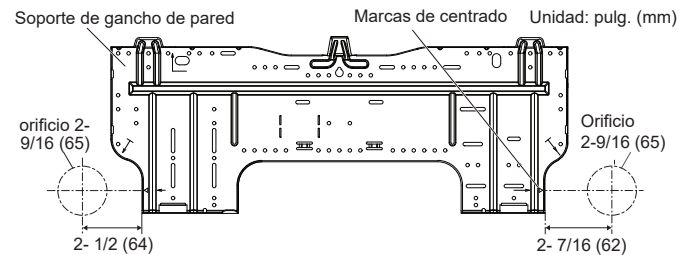

*Adquirido localmente

⚠ ADVERTENCIA

Utilice siempre la tubería de pared. Si no se utiliza la tubería de pared, el cable que conecta la unidad interior y la exterior podría tocar una parte metálica y provocar una descarga eléctrica.

3.3.3. Instalación del soporte de gancho de pared

- Instale el soporte de gancho de pared de forma que esté correctamente colocado, tanto horizontal como verticalmente. Si el soporte de gancho de pared está inclinado, goteará agua de la unidad.
- Instale el soporte de gancho de pared de forma que sea lo suficientemente robusto como para soportar el peso de la unidad.
 - Sujete el soporte de gancho de pared a la pared utilizando 5 o más tornillos en los orificios situados cerca del borde exterior del soporte.
 - Compruebe que no se produzca ningún traqueteo en el soporte de gancho de pared.

Tornillos (grandes, accesorios)

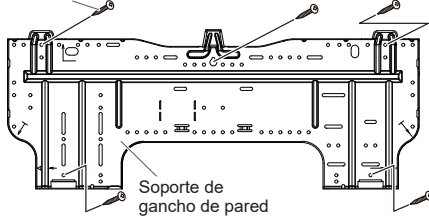

⚠ ATENCIÓN

Instale la ménsula de pared para enganchar de forma nivelada, tanto horizontal como verticalmente. Una instalación mal alineada puede provocar fuga de agua.

3.3.4. Forma de la manguera de drenaje y la tubería

⚠ ATENCIÓN

- Introduzca la manguera de drenaje y el tapón de drenaje firmemente. El drenaje debería estar inclinado hacia abajo para evitar fugas de agua.
- Cuando introduzca la manguera de drenaje, evite la entrada de cualquier otro material que no sea agua. En caso contrario, la manguera se deteriorará y pueden producirse fugas de agua.
- Una vez que se haya retirado la manguera de drenaje, asegúrese de colocar el tapón de drenaje.
- Cuando fije la tubería y la manguera de drenaje con cinta, disponga la manguera de drenaje de forma que quede debajo de la tubería.
- En entornos con temperaturas frías, será necesario aplicar protección anticongelante a la manguera para evitar que se congele. Tras realizar una operación de refrigeración en un entorno con temperaturas frías (cuando la temperatura exterior está por debajo de los 32 °F [0 °C]), el agua de la manguera de drenaje podría congelarse. El agua de drenaje congelada bloqueará el caudal de agua en la manguera y podría provocar fugas de agua en la unidad interior.

■ Tubería trasera derecha, tubería derecha, tubería inferior derecha

- Instale la tubería de la unidad de interior en la dirección del agujero de pared; una la manguera de drenaje y los tubos con cinta de vinilo.
- Instale la tubería de modo que la manguera de drenaje esté en la parte inferior.
- Envuelva los tubos de la unidad de interior que puedan verse desde el exterior con cinta decorativa.

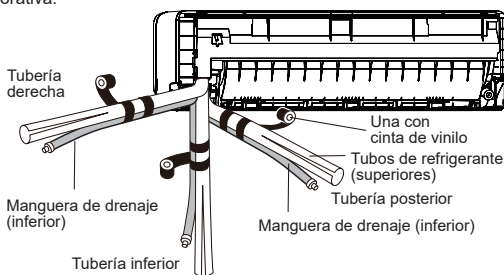

■ Para la disposición de tubería trasera izquierda (manguera de drenaje), disposición de tubería izquierda (manguera de drenaje), disposición de tubería inferior izquierda (manguera de drenaje)

Intercambie la tapa de drenaje y la manguera de drenaje.

■ Instalación del tapón de drenaje

Use una llave hexagonal 3/16 pulg. (4 mm) en el lado opuesto para insertar el tapón de drenaje hasta que el tapón de drenaje toque la punta del grifo de drenaje.

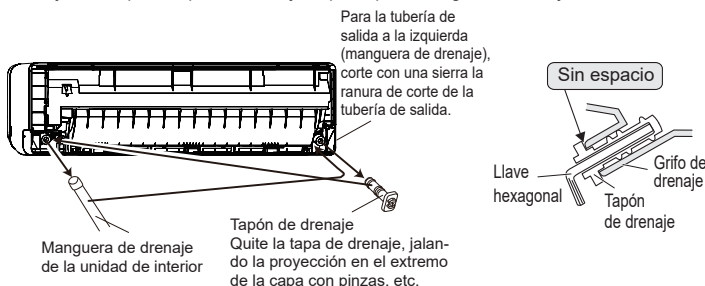

Retirada de la manguera de drenaje

Quite el tornillo a la izquierda de la manguera de drenaje y saque la manguera de drenaje.

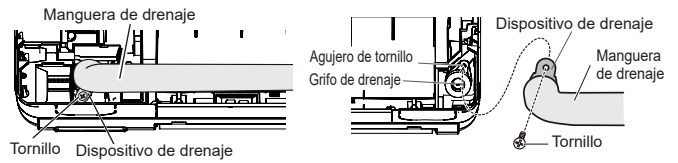

- Manténgalo sujeto alrededor de la conexión de la manguera de drenaje durante el trabajo.
- Cuando el tornillo esté dentro, asegúrese de usar el destornillador imantado.

- Después de pasar la tubería de interior y la manguera de drenaje a través del agujero de la pared, cuelgue la unidad de interior en los ganchos en la parte superior e inferior de la ménsula de pared para enganchar.

⚠ ATENCIÓN

Introduzca la manguera de drenaje y el tapón de drenaje en el orificio de drenaje, comprobando que entre en contacto con la parte posterior del orificio de drenaje y, seguidamente, móntelos. Si la manguera de drenaje no se conecta correctamente, se producirán fugas.

■ Instalación de la unidad

- Cuelgue la unidad interior de los ganchos en la parte superior del soporte de gancho de pared.
- Inserte el espaciador, etc. dentro de la zona (aislante gris) entre la unidad de interior y la ménsula de pared para enganchar, y separe la parte inferior de la unidad de interior de la pared.

Unidad: pulg. (mm)

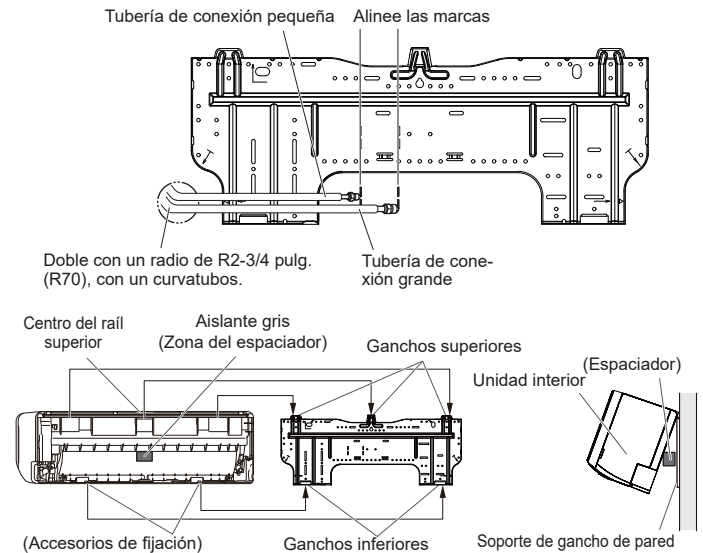

- Tras colgar la unidad interior en el gancho superior, enganche los accesorios de fijación de la unidad interior en los ganchos inferiores mientras hace descender la unidad y la empuja contra la pared.

3.3.5. Conexión de tubería

⚠ ATENCIÓN

Apriete las tuercas abocardadas con una llave dinamométrica utilizando el método de apriete especificado. De lo contrario, se podrían romper las tuercas abocardadas tras un período prolongado, provocando fugas de refrigerante y la emisión de un gas peligroso si el refrigerante entra en contacto con una llama.

■ Abocardado

Use un cortador de tubos especial y la herramienta de ensanchamiento exclusiva para R410A.

- Corte la tubería de conexión a la longitud necesaria con un cortador de tubería.
- Sostenga la tubería hacia abajo de modo que los recortes no se introduzcan y quite la rebaba.
- Inserte la tuerca cónica (utilice siempre la tuerca cónica adosada a la[s] unidad[es] de interior y de exterior, respectivamente) dentro del ubo y realice el proceso de ensanchamiento con una herramienta de abocinado. Utilice una herramienta especial de abocinado R410A, o la herramienta de abocinado convencional. Podría producirse una fuga de refrigerante si se usan otras tuercas cónicas.
- Proteja las tuberías presionándolas o con cinta adhesiva, para evitar la entrada de polvo, suciedad o agua.

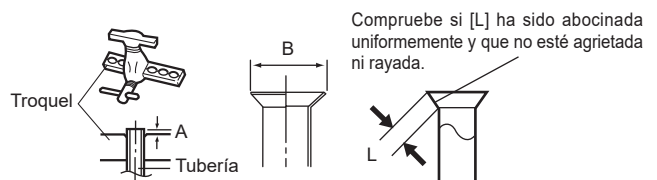

Diámetro externo de tubería [pulg. (mm)]	Dimensión A [(pulg.) mm]	
	Herramienta de abocinado para R410A, tipo embrague	Dimensión B [(pulg.) mm]
1/4 (6,35)	0 a 0,020 (0 a 0,5)	3/8 (9,1)
3/8 (9,52)		1/2 (13,2)
1/2 (12,70)		5/8 (16,6)
5/8 (15,88)		3/4 (19,7)
3/4 (19,05)		15/16 (24,0)

Si utiliza herramientas convencionales de abocinado para ensanchar las tuberías R410A, la dimensión A debe tener aproximadamente 0,020 pulg (0,5 mm) más que lo indicado en la tabla (para ensanchar con herramientas de abocinado R410A) para lograr el ensanchamiento especificado. Utilice un medidor de grosor para medir la dimensión A.

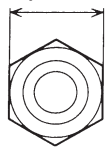
Diámetro externo de tubería [pulg. (mm)]	Ancho entre superficies planas	Ancho entre superficies planas de la tuerca cónica [pulg. (mm)]
1/4 (6,35)		11/16 (17)
3/8 (9,52)		7/8 (22)
1/2 (12,70)		1 (26)
5/8 (15,88)		1- 1/8 (29)
3/4 (19,05)		1- 7/16 (36)

■ Doblar las tuberías

⚠ ATENCIÓN

- Para evitar la rotura de la tubería, no la doble de forma brusca.
- Si la tubería se dobla de forma repetida en el mismo lugar, se romperá.

- La forma de las tuberías se da con las manos. Tenga cuidado de no hundirlas.
- Doble con un radio de R2-3/4 pulg. (R70 mm) o un radio superior, con un curvabombos.
- No doble las tuberías a un ángulo mayor de 90°.
- Cuando las tuberías se doblan o se estiran de forma repetida, el material se endurece y resulta difícil seguir doblándolo o estirándolo.
- No doble ni estire las tuberías más de 3 veces.
- Cuando doble la tubería, no la doble como está. La tubería se hundirá. En este caso, corte la tubería de aislamiento con un cortador afilado, tal y como se muestra a la derecha, y dóblela una vez quede expuesta la tubería. Tras doblar la tubería según sea necesario, asegúrese de colocar la tubería de aislamiento térmico en la tubería y fijarla con cinta.

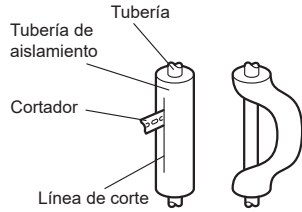

■ Conexión abocardada

⚠ ATENCIÓN

- Asegúrese de instalar correctamente la tubería en el orificio de la unidad interior. Si la centra incorrectamente, la tuerca abocardada no se podrá apretar correctamente. Si se fuerza el giro de la tuerca abocardada, se pueden dañar las roscas.
- No retire la tuerca abocardada de la tubería de la unidad interior hasta inmediatamente antes de conectar la tubería de conexión.
- Mantenga agarrada con fuerza la llave dinamométrica, colocándola en el ángulo correcto con respecto a la tubería, para apretar correctamente la tuerca abocardada.
- Apriete las tuercas abocardadas con una llave dinamométrica utilizando el método de apriete especificado. De lo contrario, se podrían romper las tuercas abocardadas tras un período prolongado, provocando fugas de refrigerante y la emisión de un gas peligroso si el refrigerante entra en contacto con una llama.
- Conecte la tubería de forma que la tapa de la caja de control pueda retirarse fácilmente para realizar el mantenimiento o las reparaciones.
- Para evitar que entre agua en la caja de control, asegúrese de que la tubería esté correctamente aislada.

Una vez que haya apretado correctamente con la mano la tuerca abocardada, sujete el acoplamiento lateral del cuerpo con una llave y, a continuación, apriétela con una llave dinamométrica. (Consulte la siguiente tabla, en la que se muestran los pares de apriete de las tuercas abocardadas.)

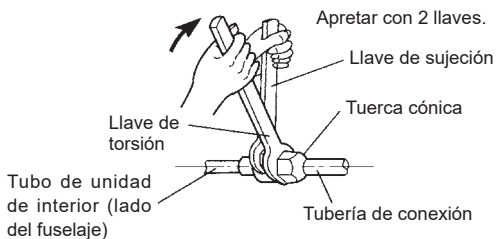

la tuerca cónica [(pulg.) mm]	Par de torsión de apriete [lb·pies (N·m)]
1/4 (6,35) diám.	11,8 a 13,3 (16 a 18)
3/8 (9,52) diám.	23,6 a 31,0 (32 a 42)
1/2 (12,70) diám.	36,1 a 45,0 (49 a 61)
5/8 (15,88) diám.	46,5 a 55,3 (63 a 75)
3/4 (19,05) diám.	66,4 a 81,1 (90 a 110)

3.4. Cableado eléctrico

⚠ ADVERTENCIA

- Antes de conectar los cables, asegúrese de que el suministro eléctrico esté APAGADO.
- Cada cable debe estar conectado firmemente.
- No se debe permitir que ningún cable toque la tubería del refrigerante, el compresor o cualquier parte móvil.
- El cableado suelto podría causar el recalentamiento del terminal u ocasionar el mal funcionamiento de la unidad. Existe, además, un peligro de incendio. Por lo tanto, asegúrese de que todo el cableado esté firmemente conectado.
- Conecte los cables a los números de terminales concordantes.

3.4.1. Diagrama del sistema de cableado

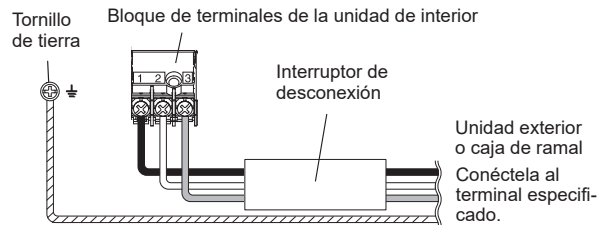
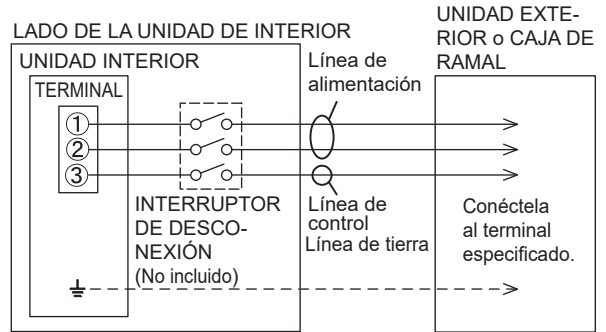

- Para conectar los cables de la unidad de interior al terminal correctamente, refiérase a la figura para obtener la longitud correcta.

Unidad: pulg. (mm)

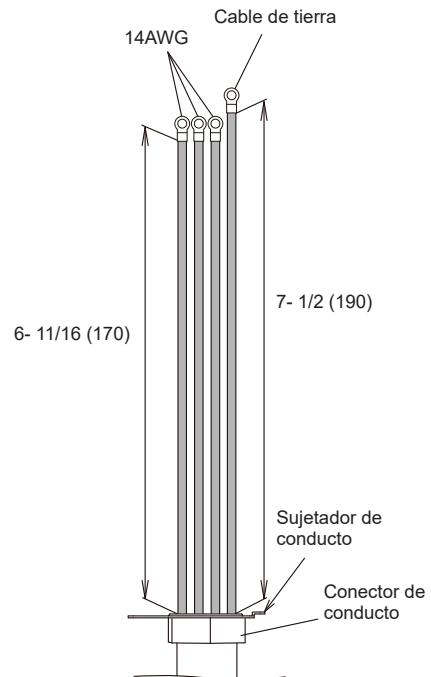

3.4.2. Cómo instalar el cable de conexión

- (1) Quite los tornillos, luego retire el sujetador de conducto.
- (2) Ajuste el arnés de cables de la unidad de interior al sujetador de conducto usando la contratuerca.
IMPORTANTE: Consulte "3.4.1. Diagrama del sistema de cableado" para conocer la longitud del mazo de cables de la unidad interior.
- (3) Use los tornillos para instalar el sujetador de conducto que se incluye con la unidad de interior.
- (4) Quite los tornillos, luego retire la abrazadera de cables.
- (5) Conecte el arnés de cables de la unidad de interior al terminal.
Consulte "3.4.1. Diagrama del sistema de cableado".
- (6) Utilice los tornillos para instalar la abrazadera de cables.

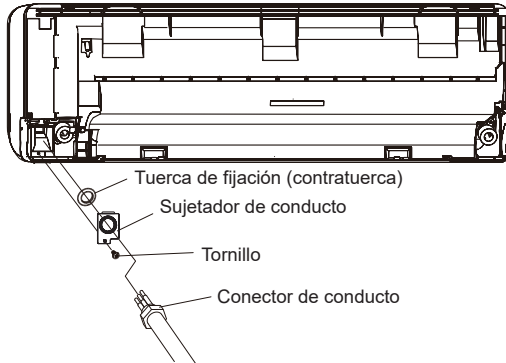

3.4.3. Cableado de la unidad interior

- (1) Retire la rejilla de entrada. (Consulte "3.2.1. Retirada e instalación de la rejilla de entrada".)
- (2) Retire el tornillo de rosca de la cubierta del cable y la cubierta del cable A.

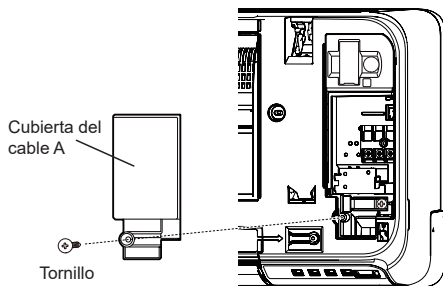

- (3) Retire el tornillo de rosca y vigilando el gancho de la abrazadera del cable, retire la abrazadera del cable.

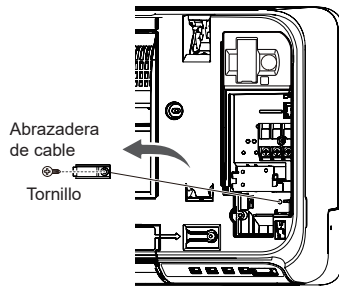

3.4.4. Cómo conectar el cableado a los terminales

■ Precaución al realizar el cableado

Precaución al realizar el cableado

Cuando se esté pelando el recubrimiento aislante de un cable conductor, use siempre una herramienta especial tal como un pelacables. Si no hay una herramienta especial disponible, pele el recubrimiento cuidadosamente con un cuchillo, etc.

- (1) Use terminales en anillo con mangitos de aislamiento para conectar al bloque de terminales, como se muestra en la siguiente figura para conectar al bloque de terminales.
- (2) Sujete firmemente y de forma segura los terminales anillo a los cables, usando una herramienta apropiada de manera que los cables no se aflojen.

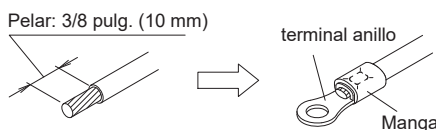

- (3) Utilice los cables especificados, conéctelos firmemente y sujételos de modo que no se aplique tensión a los terminales.
- (4) Utilice un destornillador adecuado para apretar los tornillos del terminal. No utilice un destornillador demasiado pequeño, si así fuese, se pueden dañar las cabezas del tornillo e impedir que los tornillos se aprieten como es debido.

- (5) No apriete en exceso los tornillos del terminal, de lo contrario se podrían romper los tornillos.

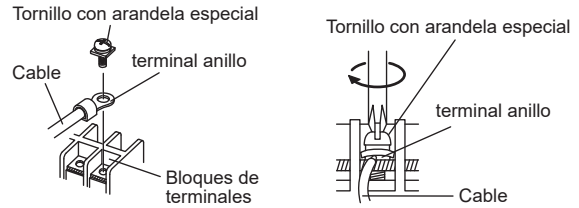

- (6) Consulte en la siguiente tabla los pares de apriete para los tornillos del terminal.

Par de torsión de apriete [lbf-pulg. (N·m)]	
Tornillo M3.5	7,0 a 8,8 (0,8 a 1,0)
Tornillo M4	10,6 a 15,9 (1,2 a 1,8)
Tornillo M5	17,7 a 26,5 (2,0 a 3,0)

⚠ ATENCIÓN

- Fije la abrazadera de cables firmemente, sujetando el cable de conexión, y asegúrese de que la abrazadera esté fija de manera segura. Una fijación incompleta de la abrazadera de cables podría provocar una falla del panel abierto.
- Haga coincidir los números del bloque de terminales y los colores de los cables de conexión con los de la unidad exterior o la caja de derivación. Si los cables se conectan incorrectamente se pueden quemar las piezas eléctricas.
- Conecte los cables de conexión firmemente al bloque de terminales. Una instalación incorrecta puede provocar un incendio.
- Sujete siempre la cubierta exterior del cable de conexión con la abrazadera para cables. (Si el aislante está rasgado, se puede producir una descarga eléctrica.)
- Conecte siempre el cable de tierra.
- No utilice el tornillo de tierra de la unidad interior para una conexión distinta a la de la unidad exterior especificada.

- (7) Fije el conducto con los soportes tal y como se muestra más abajo.

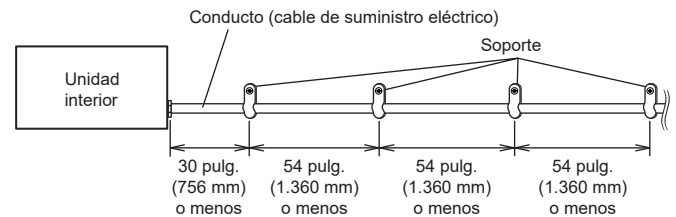

3.5. Instalación del mando a distancia

- Compruebe que la unidad de interior reciba correctamente la señal del mando a distancia, luego instale el soporte del mando a distancia.

⚠ ATENCIÓN

No instale el soporte del mando a distancia en las siguientes condiciones:

- Cualquier lugar expuesto a la luz solar directa
- Posiciones afectadas por el calor de una estufa o radiador

3.5.1. Instalación del soporte para el mando a distancia

- Instale el control remoto a una distancia máxima de 22 ft (7 m) con respecto al receptor de señal del control remoto. Después de instalar el mando a distancia, compruebe que esté funcionando correctamente.
- Instale el soporte del mando a distancia en una pared, columna, etc. con el tornillo de rosca cortante.

Fijación del soporte del mando a distancia

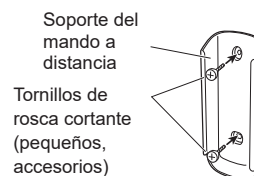

Montaje del mando a distancia

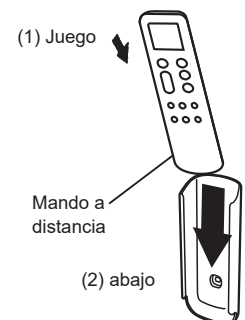

3.5.2. Ajuste personalizado del mando a distancia

■ Configuración del código personalizado

Al configurar el código personalizado de la unidad interior y el mando a distancia, puede especificar el acondicionador de aire que controla el mando a distancia. Cuando haya dos o más acondicionadores de aire en la habitación y desee utilizarlos por separado, configure el código personalizado (4 selecciones posibles).

NOTA: Si los códigos personalizados son diferentes entre la unidad interior y el mando a distancia, la unidad interior no puede recibir una señal del mando a distancia.

Cómo configurar el código personalizado del mando a distancia

- Pulse **ON/OFF** hasta que los indicadores del mando a distancia se apaguen.
- Presione **[MODE]** (modo) durante más de 5 segundos. Se mostrará el código personalizado actual (inicialmente establecido en **A**).
- Pulse **[TEMP./SELECT]** para cambiar el código personalizado entre **A (R) ↔ B (b) ↔ C (c/f) ↔ D (d)**.
* Haga coincidir el código personalizado de la pantalla con el código personalizado del aire acondicionado.
- Pulse de nuevo el botón **[MODE]** (modo). El código personalizado quedará configurado. La pantalla volverá a la pantalla original.

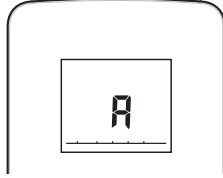

- Para cambiar el código personalizado del acondicionador de aire, póngase en contacto con el personal de servicio autorizado (inicialmente establecido en **A**).
- Si no pulsa ningún botón en 30 segundos tras mostrarse el código personalizado, el sistema regresará a la pantalla original. En este caso, repita el ajuste desde el paso 2.
- Dependiendo del mando a distancia, el código personalizado puede volver a **A** al cambiar las pilas. En este caso, reinicie el código personalizado cuando sea necesario. Si desconoce el código personalizado del acondicionador de aire, pruebe cada uno de los códigos hasta que encuentre el código que haga funcionar el acondicionador de aire.

4. TRABAJO DE INSTALACIÓN OPCIONAL

⚠ ATENCIÓN

- Antes de instalar, asegúrese de desconectar todas las fuentes de energía eléctrica.
- No toque el intercambiador de calor.
- Durante la instalación o remoción de piezas del aire acondicionado, asegúrese de que el cable no quede atrapado entre las piezas ni de jalarlo de forma brusca. Puede ocasionar daños o que el aire acondicionado falle.

- Conecte el cable a la placa del circuito.

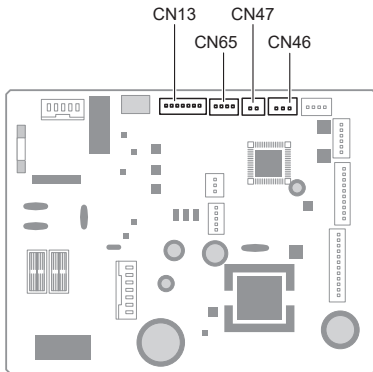

Este acondicionador de aire se puede conectar con los siguientes kits opcionales. Para instalar estos kits opcionales, la caja de PCB de entrada y salida opcionales es necesaria. Para obtener información detallada acerca de cómo instalar piezas opcionales, consulte el manual de instalación incluido con cada producto.

No. de conector	Tipo de opción
CN13	Mando a distancia con cable (mediante el kit de comunicación)
	Mando a distancia simple (mediante el kit de comunicación)
CN46	Entrada externa
CN47	Salida externa
CN65	Placa de circuitos impresos de entrada externa y salida

4.1. Instalación del kit opcional

NOTA:

- Cuando se conecte algún mando a distancia cableado, no podrá utilizarse el mando a distancia inalámbrico.

4.1.1. Cómo instalar el adaptador WLAN

- Para instalar el adaptador WLAN, consulte el manual de funcionamiento.

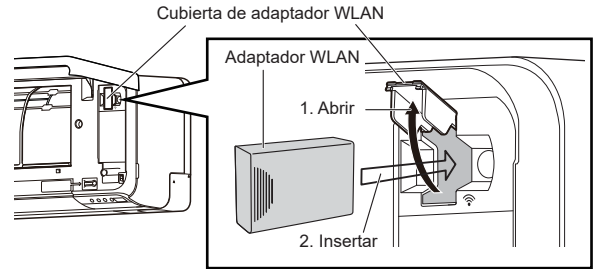

4.1.2. Entrada y salidas externas

■ Entrada externa

- Las funciones de la unidad interior como Operation/Stop (Funcionamiento/Parada) o Forced stop (Paro forzado) pueden realizarse usando los terminales de la unidad interior.
- Es posible seleccionar el modo "Operation/Stop" (Funcionamiento/Parada) o "Forced stop" (Parada forzada) con el ajuste de funciones de la unidad interior.
- Hay que usar un cable de par trenzado (22 AWG). La longitud máxima del cable es de 492 pies (150 m).
- Use un cable de entrada y salida externa con una dimensión externa apropiada, dependiendo del número de cables a instalar.
- Hay que separar la conexión del cable de la línea del cable de alimentación.

● Terminal de contacto seco

Cuando no sea necesaria una fuente de alimentación en el dispositivo de entrada que desea conectar, use el terminal de contacto seco.

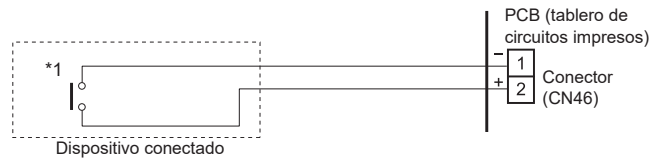

*1: El interruptor puede usarse en la siguiente condición: CC 12 V a 24 V, 1 mA a 15 mA.

Comportamiento de la operación

● Tipo de señal de entrada

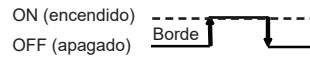

- Cuando el ajuste de función es el modo "Operation/Stop" (Funcionamiento/Parada) 1.

Señal de entrada	Comando
OFF (apagado) → ON (encendido)	Operación
ON (encendido) → OFF (apagado)	Parada

- Cuando el ajuste de función es el modo "Forced stop" (Parada forzada).

Señal de entrada	Comando
OFF (apagado) → ON (encendido)	Parada forzada
ON (encendido) → OFF (apagado)	Normal

* Cuando se activa la parada forzada, la unidad interior se detiene y se restringe la operación en modo Operation/Stop (Funcionamiento/Parada) mediante un control remoto.

- Cuando el ajuste de función es el modo "Operation/Stop" (Funcionamiento/Parada) 2.

Señal de entrada	Comando
OFF (apagado) → ON (encendido)	Operación
ON (encendido) → OFF (apagado)	Parada (C. R. deshabilitado)

NOTA: Para obtener más detalles, consulte "■ Control de entrada externa" en "5.1. Detalles de funciones".

■ Salida externa

- Hay que usar un cable de par trenzado (22 AWG). La longitud máxima del cable es de 82 pies (25 m).
- Use un cable de entrada y salida externa con una dimensión externa apropiada, dependiendo del número de cables a instalar.
- Voltaje de salida: Alto (Hi) CC12V±2V, Bajo (Lo) 0V.
- Corriente permitida: 50mA

Selección de salida

● Al interbloquear con dispositivo externo

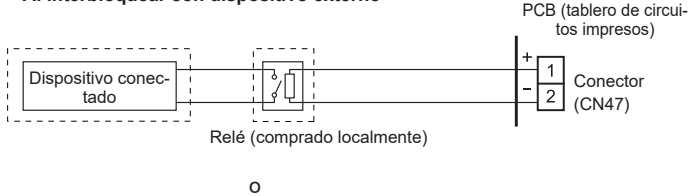

● Al mostrar "Operation/Stop" (Funcionamiento/Parada)

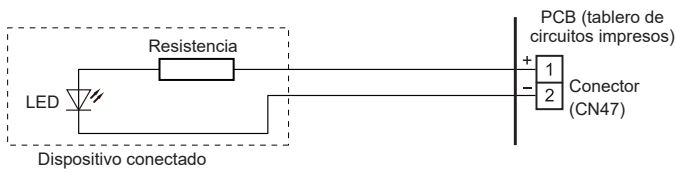

Comportamiento de la operación

*Si el ajuste de función "60" se establece en "00", consulte "5. AJUSTE DE FUNCIÓN".

■ Métodos de conexión

Modificación de cable

- Retire el aislamiento del cable unido al conector del kit de cables.
- Quite el aislamiento del cable que compró localmente. Use un conector de empalme a presión aislado para unir el cable de campo y el cable del kit de cables.
- Use soldadura para conectar el cable con el cable de conexión.

IMPORTANTE: Asegúrese de aislar la conexión entre los cables.

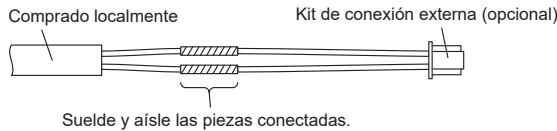

4.1.3. Instalación de los circuitos impresos de entrada / salida externa

- (1) Retire la rejilla de entrada, el panel frontal y la tapa de control. Consulte "3.2. Retirada y colocación de piezas".
- (2) Introduzca la placa de circuitos impresos en los cierres (2 puntos). Empuje hacia abajo la placa de circuitos impresos, hasta que se ajuste el cierre de la izquierda.

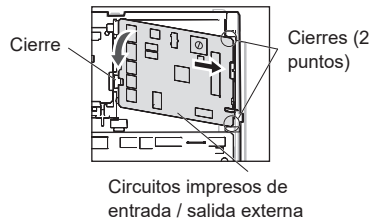

- (3) Enganche el cable del adaptador WLAN a la caja de control. Asegúrelo con una brida.

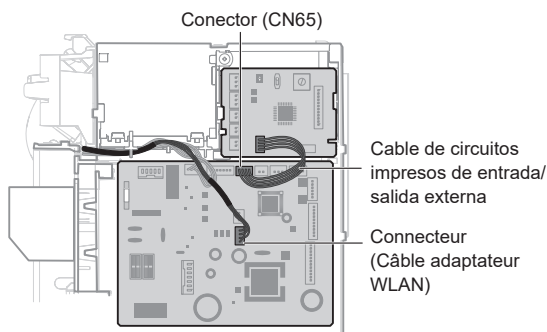

- (4) Para el ajuste del conmutador rotatorio y el interruptor DIP, consulte el manual de instalación de partes opcionales.

NOTA: Si el conmutador rotatorio en los "circuitos impresos de entrada y salida externa" está configurado en "1", funcionará la función "46".

- (5) Vuelva a colocar la tapa de control, el panel frontal y la rejilla de entrada.
- (6) Consulte "5.1. Detalles de funciones ■ Control de entrada externa (Número de función 46)" para el ajuste.

4.1.4. Cómo instalar el kit de comunicación

- (1) Retire la rejilla de entrada, el panel frontal y la tapa de control. Consulte "3.2. Retirada y colocación de piezas".
- (2) Introduzca la placa de circuitos impresos en los cierres (2 puntos). Empuje hacia abajo la placa de circuitos impresos, hasta que se ajuste el cierre inferior.

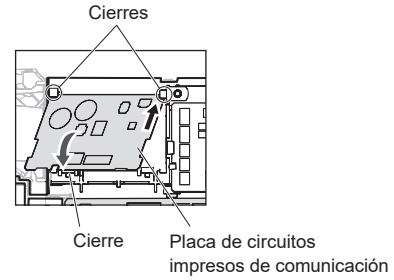

- (3) Conecte la bornera a la unidad interior con 1 tornillo (accesorio opcional).
- (4) Conecte el conector del cable con núcleo EMI a la placa de circuitos impresos de comunicación, luego asegúrelo con la brida (accesorio opcional).

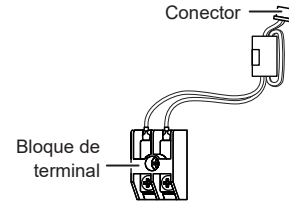

- (5) Conecte el kit de comunicación y la placa de circuitos impresos principal.
- (6) Conecte el cable del mando a distancia cableado al bloque de terminales, tal y como se muestra en la figura.

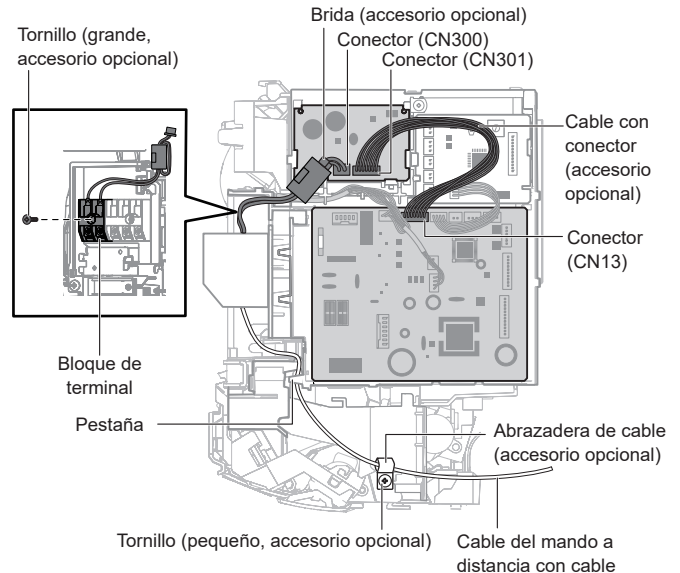

- (7) Vuelva a colocar la tapa de control, el panel frontal y la rejilla de entrada.

4.2. Control de grupo

NOTA: El control de grupo no puede utilizarse junto con el adaptador WLAN.

4.2.1. Sistema de control de grupo

Pueden utilizarse al mismo tiempo varias unidades interiores usando un solo mando a distancia.

*Cuando se conecten distintos tipos de unidades interiores (como, por ejemplo, de tipo montado en pared y de tipo cassette, de tipo cassette y de tipo conducto, u otras combinaciones) utilizando el sistema de control de grupo, algunas funciones pueden no estar disponibles.

- (1) Puede conectar un máximo de 16 unidades interiores en un sistema.

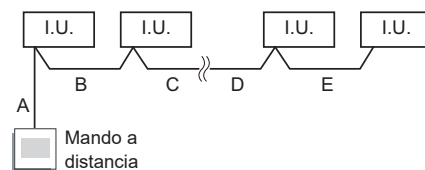

A, B, C, D, E : Cable del mando a distancia.
 $A+B+C+D+E \leq 546,8 \text{ yd (500 m)}$

Ejemplo de método de cableado

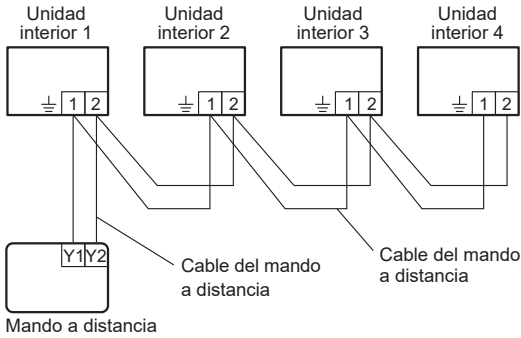

(2) Dirección Ajuste automático

- Las direcciones se configurarán automáticamente al iniciar esta unidad. En tal caso, no cambie la dirección del control remoto de la unidad interior.

5. AJUSTE DE FUNCIÓN

Realice el ajuste de funciones utilizando el mando a distancia y conforme a las condiciones de instalación.

⚠ ATENCIÓN

- Confirme que se haya finalizado el trabajo de cableado de la unidad exterior.
- Confirme que la cubierta de la caja eléctrica de la unidad exterior esté colocada.

- Este procedimiento cambia a los ajustes de funciones utilizados para controlar la unidad interior según las condiciones de instalación. Unos ajustes incorrectos pueden provocar un funcionamiento incorrecto de la unidad interior.
- Tras encender la unidad, realice el ajuste de funciones según las condiciones de instalación, usando el mando a distancia.
- Los ajustes pueden seleccionarse entre los dos siguientes: Número de función o valor de ajuste.
- Los ajustes no se modificarán si se seleccionan números o valores de ajuste no válidos.

■ Ajuste del mando a distancia

Entrar en el modo de ajuste de funciones

Mientras mantiene pulsados los botones [FAN SPEED] (velocidad del ventilador) y [TEMP./SELECT (↗)] (Temperatura/seleccionar) de manera simultánea, pulse el botón [RESET] (Restablecer) para entrar en el modo de ajuste de funciones.

PASO 1

Configuración del código personalizado del mando a distancia

Siga los pasos que se indican a continuación para seleccionar el código personalizado del mando a distancia. (Tenga en cuenta que el acondicionador de aire no puede recibir una señal si no se ha configurado para el código personalizado correspondiente.) El código personalizado que se establece a través de este proceso es aplicable solamente a la personalización en el ajuste de la función.



- Pulse [TEMP./SELECT (↗)] (Temperatura/seleccionar) para cambiar el código personalizado entre A (A) ↔ B (B) ↔ C (C) ↔ D (D). Haga coincidir el código de la pantalla con el código personalizado del aire acondicionado. (Establecido inicialmente en A) (Si no es necesario seleccionar el código personalizado, pulse [MODE] (modo) y pase al PASO 2.)
- Pulse [MODE] (modo) para aceptar el código personalizado, y pase al PASO 2

El código personalizado del acondicionador de aire se establece en A como antes del envío. Póngase en contacto con su distribuidor para cambiar el código personalizado.

El mando a distancia se reinicia con el código personalizado A cuando se le cambian las pilas. Si utiliza un código personalizado que no sea el código personalizado A, restablezca el código personalizado después de cambiar las pilas. Si no conoce la configuración del código personalizado del acondicionador de aire, pruebe cada uno de los códigos personalizados (A (A) ↔ B (B) ↔ C (C) ↔ D (D)) hasta encontrar el código que hace funcionar el acondicionador de aire.

PASO 2

Ajustar el número de función y el valor de ajuste

- Pulse el botón [TEMP./SELECT (↗)] (temperatura/seleccionar) para seleccionar el número de función. (Pulse el botón [MODE] (modo) para cambiar entre los dígitos de la izquierda y la derecha.)
- Pulse el botón [FAN SPEED] (velocidad del ventilador) para ajustar el valor. (Pulse de nuevo el botón [FAN SPEED] (velocidad del ventilador) para regresar a la selección de número de función.)
- Pulse [TEMP./SELECT (↗)] (temperatura/seleccionar) para seleccionar el valor de ajuste. (Pulse el botón [MODE] (modo) para cambiar entre los dígitos de la izquierda y la derecha.)
- Pulse [TIMER] (temporizador), y después de oír el pitido emitido por la unidad interior, pulse [ON/OFF] para confirmar los ajustes.
- Pulse el botón [RESET] (restablecer) para cancelar el modo de ajuste de funciones.
- Una vez completado el ajuste de función, no olvide desconectar la fuente de alimentación y volver a conectarla.

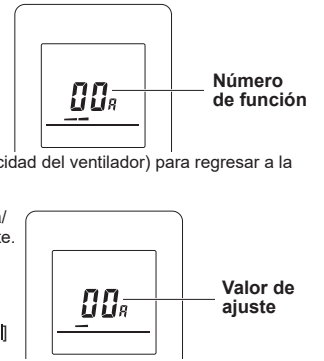

⚠ ATENCIÓN

- Después de desconectar la fuente de alimentación, espere 30 segundos o más antes de volver a conectarla.
- El ajuste de función no estará activo a menos que la fuente de alimentación se desconecte y se vuelva a conectar.
- Si utiliza un código personalizado distinto de A, pulse [RESET] (restablecer) y, a continuación, mantenga pulsado [MODE] (modo) durante 5 segundos o más para establecer el código personalizado.

5.1. Detalles de funciones

■ Señal del filtro

Seleccione los intervalos adecuados para que la señal del filtro aparezca en la unidad interior, según la cantidad estimada de polvo presente en el aire de la sala. Si no es necesario que se muestre la indicación, seleccione "Sin indicación" (03).

(♦... Ajuste de fábrica)

Número de función	Valor de ajuste	Descripción del ajuste
11	00	Estándar (400 horas)
	01	Intervalo largo (1000 horas)
	02	Intervalo corto (200 horas)
	03	Sin indicación

■ Puesta en marcha automática

Activar o desactivar el reinicio automático tras una interrupción del suministro.

(♦... Ajuste de fábrica)

Número de función	Valor de ajuste	Descripción del ajuste
40	00	Activar
	01	Desactivar

* La puesta en marcha automática es una función de emergencia que se utiliza en situaciones tales como apagones, etc. No intente utilizar esta función durante el funcionamiento normal. Asegúrese de manejar la unidad mediante el control remoto o el dispositivo externo.

■ Cambio del sensor de temperatura de la sala

(Solo para mando a distancia con cable)

Cuando utilice el sensor de temperatura del mando a distancia con cable, cambie el ajuste a "Ambos" (01).

(♦... Ajuste de fábrica)

Número de función	Valor de ajuste	Descripción del ajuste
42	00	Unidad interior
	01	Ambos

00: El sensor de la unidad interior está activo.

01: Los sensores de la unidad interior y del control remoto con cable están activos.

* El sensor del control remoto debe activarse utilizando el control remoto

■ Código personalizado del mando a distancia

(Únicamente para el mando a distancia inalámbrico)

El código personalizado de la unidad interior puede modificarse. Seleccione el código personalizado adecuado.

(♦... Ajuste de fábrica)

Número de función	Valor de ajuste	Descripción del ajuste
44	00	A
	01	B
	02	C
	03	D

■ Control de entrada externa

Se puede seleccionar el modo de "Operation/Stop" (Funcionamiento/Parada) o el modo de "Parada forzada" ("Forced stop").

(♦... Ajuste de fábrica)

Número de función	Valor de ajuste	Descripción del ajuste
46	00	Modo de "Operation/Stop" (Funcionamiento/Parada) 1 (mando a distancia habilitado) ♦
	01	(Ajuste prohibido)
	02	Modo de parada forzada (Forced stop)
	03	Modo de "Operation/Stop" (Funcionamiento/Parada) 2 (mando a distancia deshabilitado)

■ Cambio del sensor de temperatura de la sala (aux.)

Para utilizar el sensor de temperatura solo en el control remoto con cable, cambie el ajuste a "control remoto con cable" (01). Esta función solo funcionará si el ajuste de la función 42 se consigna en "Ambos" (01).

(♦... Ajuste de fábrica)

Número de función	Valor de ajuste	Descripción del ajuste
48	00	Ambos ♦
	01	Mando a distancia con cable

■ Control del ventilador de la unidad interior para ahorrar energía durante la refrigeración

Activa o desactiva la función de ahorro de energía controlando la rotación del ventilador de la unidad interior cuando la unidad exterior se detiene durante la operación de refrigeración.

(♦... Ajuste de fábrica)

Número de función	Valor de ajuste	Descripción del ajuste
49	00	Desactivar
	01	Activar
	02	Mando a distancia ♦

00: Cuando se detiene la unidad de exterior, el ventilador de la unidad de interior opera en forma continua, siguiendo el ajuste en el mando a distancia.

01: Cuando se detiene la unidad de exterior, el ventilador de la unidad de interior opera en forma intermitente a una velocidad muy baja.

02: Active o desactive esta función mediante el ajuste del mando a distancia.

*Cuando se utilice un mando a distancia con cable sin control del ventilador de la unidad interior para ahorrar energía en la función de refrigeración, o cuando se conecte un conversor split simple, no será posible realizar el ajuste mediante el mando a distancia. Ajuste en (00) o (01).

Para confirmar si el mando a distancia dispone de esta función, consulte el manual de funcionamiento de cada mando a distancia.

■ Cambio de funciones para el terminal de salida externa

Se pueden cambiar las funciones del terminal de salida externo.

(♦... Ajuste de fábrica)

Número de función	Valor de ajuste	Descripción del ajuste
60	00	Estado de funcionamiento ♦
	De 01 a 08	Otros estados (Consulte el manual técnico y de diseño.)
	09	Estado del error
	10	Interconectado con los ventiladores para el interior
	11	Salida del calentador externo

■ Control de conmutación de calentadores externos

Establece el método de control para el calentador externo que se está utilizando. Para obtener más información sobre el método de control, consulte el manual técnico y de diseño.

(♦... Ajuste de fábrica)

Número de función	Valor de ajuste	Descripción del ajuste
61	00	Control calentador auxiliar 1 ♦
	01	Control calentador auxiliar 2
	02	Control de prohibición de la bomba de calor
	03	Control de selección del calentador usando la temperatura exterior 1
	04	Control de selección del calentador usando la temperatura exterior 2
	05	Control de calefactor auxiliar por temperatura exterior 3
	06	Control auxiliar de la bomba de control
	07	Control de bomba de calor auxiliar por temperatura exterior 1
	08	Control de bomba de calor auxiliar por temperatura exterior 2
	09	Control de bomba de calor auxiliar por temperatura exterior 3

■ Tiempo de espera para la operación de equipos auxiliares

Establece el tiempo de espera hasta que comienza la operación del equipo auxiliar durante la operación del equipo primario.

(♦... Ajuste de fábrica)

Número de función	Valor de ajuste	Descripción del ajuste
71	00	Desactivar ♦
	01	1 minuto
	De 02 a 98	De 2 minutos a 98 minutos
	99	99 minuto

■ Ajuste de respaldo de la bomba de calor

Habilita o deshabilita la instrucción de respaldo de la bomba de calor desde la unidad exterior. Esta función se podrá utilizar siempre que la unidad exterior correspondiente esté conectada.

(♦... Ajuste de fábrica)

Número de función	Valor de ajuste	Descripción del ajuste
72	00	Desactivar ♦
	01	Activar

■ Calor de emergencia para el terminal de salida externa

Activa o desactiva la entrada de calor de emergencia.

Para usar esta función, seleccione "Salida de calentador externo" después de ingresar el "Número de función 60". Para obtener más información, consulte el manual técnico y de diseño.

(♦... Ajuste de fábrica)

Número de función	Valor de ajuste	Descripción del ajuste
73	00	Desactivar ♦
	01	Activar

■ Registro de ajustes

Registre cualquier cambio a los ajustes en la siguiente tabla.

Número de función	Descripción del ajuste	Valor de ajuste
11	Señal del filtro	
40	Puesta en marcha automática	
42	Cambio del sensor de temperatura de la sala	
44	Código personalizado del mando a distancia	
46	Control de entrada externa	
48	Cambio del sensor de temperatura de la sala (aux.)	
49	Control del ventilador de la unidad interior para ahorrar energía durante la refrigeración	
60	Cambio de funciones para el terminal de salida externa	
61	Control de conmutación de calentadores externos	
71	Tiempo de espera para la operación de equipos auxiliares	
72	Ajuste de respaldo de la bomba de calor	
73	Calor de emergencia para el terminal de salida externa	

Una vez completado el ajuste de función, no olvide desconectar la fuente de alimentación y volver a conectarla.

5.2. Corrección de temperatura

NOTAS:

Cuando realice el cambio de la función 95, haga este ajuste antes de los otros ajustes de control de la temp. amb. (funciones 30, 31, 35 y 36).

Si la función 95 no se ajusta primero, se reinician los ajustes de control de la temperatura ambiente (funciones 30, 31, 35 y 36) y debe volverlos a configurar.

■ Condición de aislamiento térmico (aislamiento del edificio)

Las condiciones del aislamiento térmico difieren según el ambiente donde se realice la instalación.

El "aislamiento estándar" (00) permite al sistema responder rápidamente a los cambios de carga de enfriamiento o calefacción.

El "aislamiento alto" (01) implica que la estructura de aislamiento térmico del edificio es alta y no necesita del sistema para responder rápidamente a los cambios de carga de enfriamiento o calefacción.

Cuando se selecciona el "aislamiento alto" (01);

- Se evita el sobrecalentamiento (subenfriamiento) en el arranque.
- Todos los ajustes de control de temperatura ambiente (función 30, 31, 35 y 36) se reiniciarán a "Sin corrección" [0,0 °F (0,0 °C)].

(♦... Ajuste de fábrica)

Número de función	Valor de ajuste	Descripción del ajuste
95	00	Aislamiento estándar ♦
	01	Aislamiento alto

■ Control de temperatura ambiente para el sensor de la unidad interna

Según el ambiente donde se realice la instalación, es posible que se necesite la corrección del sensor de temperatura ambiente.

Selección el ajuste de control adecuado acorde al ambiente donde se realice la instalación. La temperatura del sensor de temperatura ambiente se corrige como se indica a continuación:

Temperatura corregida = Temperatura del sensor de temperatura ambiente - valor de temperatura de corrección

Ejemplo de corrección:

Cuando la temperatura del sensor de temperatura ambiente es de 78 °F y el valor de ajuste es "03" (-2 °F), la temperatura corregida será de 80 °F (78 °F [-2 °F]).

Los valores de corrección de temperatura muestran la diferencia con el "Ajuste estándar" (00) (valor recomendado por el fabricante).

(♦... Ajuste de fábrica)

Número de función	Valor de ajuste	Descripción del ajuste	
30 (Para refrigeración)	31 (Para calefacción)	00	Ajuste estándar
		01	Sin corrección 0 °F (0,0 °C)
		02	-1 °F (-0,5 °C)
		03	-2 °F (-1,0 °C)
		04	-3 °F (-1,5 °C)
		05	-4 °F (-2,0 °C)
		06	-5 °F (-2,5 °C)
		07	-6 °F (-3,0 °C)
		08	-7 °F (-3,5 °C)
		09	-8 °F (-4,0 °C)
		10	+1 °F (+0,5 °C)
		11	+2 °F (+1,0 °C)
		12	+3 °F (+1,5 °C)
		13	+4 °F (+2,0 °C)
		14	+5 °F (+2,5 °C)
		15	+6 °F (+3,0 °C)
		16	+7 °F (+3,5 °C)
17	+8 °F (+4,0 °C)		

■ Control de temperatura de la sala para el sensor del mando a distancia con cable

Según el ambiente donde se realice la instalación, es posible que se necesite la corrección del sensor de temperatura ambiente remoto con cable. Seleccione el ajuste de control adecuado acorde al ambiente donde se realice la instalación. Para modificar este ajuste, consigne la función 42 en "Ambos" (01). Compruebe que el icono del sensor térmico aparezca en la pantalla del mando a distancia. (♦... Ajuste de fábrica)

Número de función	Valor de ajuste	Descripción del ajuste	
35 (Para refrigeración)	36 (Para calefacción)	00	Sin corrección
		01	Sin corrección 0 °F (0,0 °C)
		02	-1 °F (-0,5 °C)
		03	-2 °F (-1,0 °C)
		04	-3 °F (-1,5 °C)
		05	-4 °F (-2,0 °C)
		06	-5 °F (-2,5 °C)
		07	-6 °F (-3,0 °C)
		08	-7 °F (-3,5 °C)
		09	-8 °F (-4,0 °C)
		10	+1 °F (+0,5 °C)
		11	+2 °F (+1,0 °C)
		12	+3 °F (+1,5 °C)
		13	+4 °F (+2,0 °C)
		14	+5 °F (+2,5 °C)
		15	+6 °F (+3,0 °C)
		16	+7 °F (+3,5 °C)
17	+8 °F (+4,0 °C)		

■ Registro de ajustes

●Registre cualquier cambio a los ajustes en la siguiente tabla.

Número de función	Descripción del ajuste	Valor de ajuste
95	Condición de aislamiento térmico (aislamiento del edificio)	
30	Control de temperatura ambiente para el sensor de la unidad interna	Refrigeración
31		Calefacción
35	Control de temperatura de la sala para el sensor del mando a distancia con cable	Refrigeración
36		Calefacción

Una vez completado el ajuste de función, no olvide desconectar la alimentación y volver a conectarla.

6. PRUEBA DE FUNCIONAMIENTO

■ Elementos a comprobar

- ¿Es normal el funcionamiento de cada botón en la unidad de mando a distancia?
 - ¿Cada lámpara se enciende normalmente?
 - ¿Funcionan normalmente las lamas de dirección de flujo de aire?
 - ¿El drenaje funciona con normalidad?
 - ¿Hay un ruido o una vibración anormales durante el funcionamiento?
 - ¿Queda algún error en la memoria de errores?
- Tras la instalación, confirme que se muestra «00 (Normal)» (Para comprobar si la pantalla muestra "00", consulte "■Revisión de servicio en el manual de funcionamiento".)
 - Borre la memoria de errores si la pantalla muestra un mensaje distinto a «00 (Normal)», incluso tras realizar una operación con normalidad.
 - Para saber "■Cómo comprobar la memoria de errores" y "■Cómo borrar la memoria de errores", consulte la sección inferior del "9. Lista de CÓDIGOS DE ERROR".
 - No realice el funcionamiento de prueba del aire acondicionado durante un tiempo prolongado. (Si lo deja como está después de que empiece la prueba de funcionamiento, terminará automáticamente en unos 60 minutos).

■ Método de funcionamiento

Antes de iniciar el funcionamiento de prueba, espere 1 minuto después de conectar la fuente de alimentación.

Con el mando a distancia inalámbrico

- Para iniciar la prueba de funcionamiento, mantenga pulsado el botón [START/STOP (♻/I)] (inicio/parada). [FAN] del mando a distancia durante 5 segundos o más con la punta de un bolígrafo u otro objeto pequeño.

Con la unidad interior

- Para iniciar el funcionamiento de prueba, mantenga pulsado el botón de la unidad interior durante más de 10 segundos.
- Para finalizar la operación de prueba, pulse el botón [START/STOP (♻/I)] (inicio/parada) del mando a distancia. (Cuando el aire acondicionado está funcionando con el botón [FAN] (prueba de funcionamiento), los indicadores "OPERATION" (funcionamiento) y "TIMER" (temporizador) parpadearán lentamente de manera simultánea.)

7. FINALIZACIÓN

- Aísle entre los tubos.
 - Aísle los tubos de succión y de descarga por separado.
 - Para la tubería trasera, derecha e inferior, superponga el aislamiento térmico del tubo de conexión y el aislamiento térmico del tubo de la unidad de interior, y únalos con cinta de vinilo de modo que no haya espacio.
- Sujete de forma temporal el cable de conexión a lo largo de la tubería de conexión con cinta de vinilo. (Envuelva alrededor de 1/3 del ancho de la cinta desde la parte inferior de la tubería, de forma que no entre agua).
- Sujete la tubería de conexión a la pared exterior con una brida, etc.
- Llene el espacio entre el agujero para tubería de la pared exterior y la tubería con sellador, de manera que no puedan ingresar ni agua de lluvia ni viento.
- Asegure la manguera de drenaje a la pared externa, etc.
- Compruebe el drenaje.

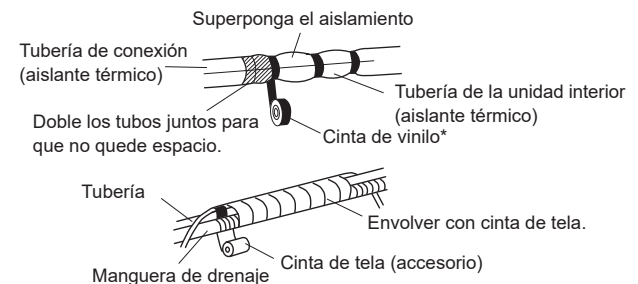
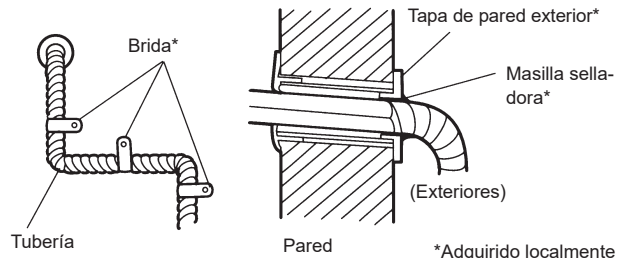

Se usa el Sello A cuando el diámetro de la tubería de gas es de Ø 1/2 pulg. (Ø 12,70 mm) o mayor.

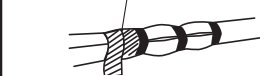

Apoye firmemente la tubería (aislante térmico) contra la tubería de la unidad de interior (aislante térmico) y envuélvala con el sello A de manera que no quede ningún espacio.

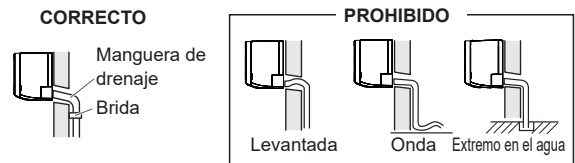

- Abra la rejilla de entrada de la unidad interior. Coloque un filtro de purificación de aire (accesorios) en cada soporte para filtro (accesorios) y acople al filtro de aire. Para obtener detalles sobre cómo ensamblar el filtro de aire, consulte el manual de funcionamiento.

8. ORIENTACIÓN PARA EL CLIENTEE

Explique al cliente lo siguiente, de acuerdo con el manual de funcionamiento:

- Método de puesta en funcionamiento y parada, cambio de operación, ajuste de temperatura, temporizador, cambio del caudal de aire y otras operaciones de la unidad del mando a distancia.
- Extracción y limpieza del filtro del aire y como utilizar las lamas de aire.
- Entregar el manual de funcionamiento al cliente.

9. CÓDIGOS DE ERROR

Si utiliza un mando a distancia inalámbrico, la lámpara de la unidad fotodetectora emitirá códigos de error por medio de patrones de parpadeo. Si usa un mando a distancia cableado, aparecerán códigos de error en la pantalla del control remoto. Consulte los patrones de parpadeo de la luz y los códigos de error en la tabla. El mensaje de error solo se muestra durante el funcionamiento.

La tabla de códigos de error también contiene errores irrelevantes para este producto.

■ Visualización de errores en la unidad interior

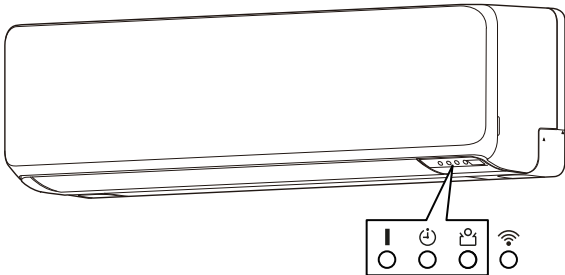

LED1: Piloto indicador OPERATION (funcionamiento) (verde)

LED2: Piloto indicador TIMER (temporizador) (naranja)

LED3: Piloto indicador ECONOMY (económico) (verde)

* : Para mando a distancia con cable (opcional)

Indicación de error			Código de error*	Descripción
LED1 (verde)	LED2 (naranja)	LED3 (verde)		
●(1)	●(1)	◇	11	Error de comunicación en serie
●(1)	●(2)	◇	12	Error de comunicación del mando a distancia cableado
●(1)	●(5)	◇	15	Ejecución de comprobación no finalizada. Error de ajuste automático del caudal de aire.
●(1)	●(6)	◇	16	Error de conexión de la placa de circuitos impresos de transmisión de la unidad periférica
●(1)	●(8)	◇	18	Error de comunicación externa
●(2)	●(1)	◇	21	Error de ajuste de la dirección del circuito de refrigerante o del número de unidad [tipo de división múltiple simultánea]
●(2)	●(2)	◇	22	Error de capacidad de la unidad interior
●(2)	●(3)	◇	23	Error de combinación
●(2)	●(4)	◇	24	• Error de número de unidad de conexión (unidad interior secundaria) [tipo de división múltiple simultánea] • Error de número de unidad de conexión (unidad interior o unidad de derivación) [tipo de división múltiple flexible]
●(2)	●(6)	◇	26	Error de configuración de dirección de la unidad interior
●(2)	●(7)	◇	27	Error de configuración de unidad principal, unidad secundaria [tipo de división múltiple simultánea]
●(2)	●(9)	◇	29	Error de número de conexión de unidad en el sistema de mando a distancia con cable
●(3)	●(1)	◇	31	Error de interrupción de alimentación
●(3)	●(2)	◇	32	Error de información sobre el modelo del tablero de circuitos impresos de la unidad de interior
●(3)	●(3)	◇	33	Error de detección de consumo eléctrico del motor de la unidad interior
●(3)	●(5)	◇	35	Error de cambio manual auto
●(3)	●(9)	◇	39	Error de alimentación de la unidad interior para motor del ventilador
●(3)	●(10)	◇	3A	Error en el circuito de comunicación de la unidad interior (mando a distancia con cable)
●(4)	●(1)	◇	41	Error del sensor de temp. de la sala
●(4)	●(2)	◇	42	Error del sensor de temp. medio del interc. de calor de la unidad interior
●(4)	●(4)	◇	44	Error del sensor humano

Indicación de error			Código de error*	Descripción
LED1 (verde)	LED2 (naranja)	LED3 (verde)		
●(5)	●(1)	◇	51	Error del motor del ventilador de la unidad interior
●(5)	●(3)	◇	53	Error de la bomba de drenaje
●(5)	●(4)	◇	54	Error en VDD inverso del limpiador de aire eléctrico
●(5)	●(5)	◇	55	Error en ajuste del filtro
●(5)	●(7)	◇	57	Error del regulador
●(5)	●(8)	◇	58	Error de la rejilla de entrada
●(5)	●(9)	◇	59	Error del motor 2 del ventilador de la unidad interior (ventilador del lado izquierdo)
●(5)	●(10)	◇	5A	Error del motor 3 del ventilador de la unidad interior (ventilador del lado derecho)
●(5)	●(15)	◇	5U	Error de la unidad interior
●(6)	●(1)	◇	61	Error de fase inversa/inexistente y error de cableado de la unidad exterior
●(6)	●(2)	◇	62	Error de información del modelo de la placa de circuitos impresos principal de la unidad exterior o error de comunicación
●(6)	●(3)	◇	63	Error del inverter
●(6)	●(4)	◇	64	Error de filtro activo, error de circuito PFC
●(6)	●(5)	◇	65	• Error de terminal de interrupción L • Error temp. IPM
●(6)	●(8)	◇	68	Error de subida de temp. del resistor que limita corriente de irrupción de la unidad exterior
●(6)	●(10)	◇	6A	Error de comunicación de microcomputadoras de visualización de la placa de circuitos impresos
●(7)	●(1)	◇	71	Error del sensor de temp. de descarga
●(7)	●(2)	◇	72	Error del sensor de temp. del compresor
●(7)	●(3)	◇	73	Error del termistor de temp. del líquido del interc. de calor de la unidad exterior
●(7)	●(4)	◇	74	Error del sensor de temp. exterior
●(7)	●(5)	◇	75	Error del sensor de temp. del gas de succión
●(7)	●(6)	◇	76	• Error del sensor de temp. de la válvula de 2 vías • Error del sensor de temp. de la válvula de 3 vías
●(7)	●(7)	◇	77	Error del sensor de temperatura del disipador de calor
●(8)	●(2)	◇	82	• Error del sensor de temperatura del gas de entrada del intercambiador de calor de subrefrigeración • Error del sensor de temperatura del gas de salida del intercambiador de calor de subrefrigeración
●(8)	●(3)	◇	83	Error del sensor de temperatura de la tubería de líquido
●(8)	●(4)	◇	84	Error del sensor de corriente
●(8)	●(6)	◇	86	• Error del sensor de presión de descarga • Error del sensor de presión de succión • Error del interruptor de presión elevada
●(9)	●(4)	◇	94	Detección de interrupción
●(9)	●(5)	◇	95	Error de detección de posición del rotor del compresor (parada permanente)
●(9)	●(7)	◇	97	Error del motor del ventilador 1 de la unidad exterior
●(9)	●(8)	◇	98	Error del motor del ventilador 2 de la unidad exterior

Indicación de error			Código de error*	Descripción
LED1 (verde)	LED2 (naranja)	LED3 (verde)		
●(9)	●(9)	◇	99	Error de la válvula de 4 vías
●(9)	●(10)	◇	9A	Error de la bobina (válvula de expansión)
●(10)	●(1)	◇	A1	Error de temperatura de descarga
●(10)	●(3)	◇	A3	Error de temperatura del compresor
●(10)	●(4)	◇	A4	Error de presión elevada
●(10)	●(5)	◇	A5	Error de presión baja
●(10)	●(11)	◇	AC	Error de temperatura del disipador de calor
●(13)	●(2)	◇	J2	Error de las cajas de derivación [tipo de división múltiple flexible]

Modo de visualización ● : 0,5 s ON (encendido)/0,5 s OFF (apagado)
 ◇ : 0,1s ON (encendido) / 0,1s OFF (apagado)
 () : Número de parpadeo

■ Código de error en el mando a distancia con cable (opción)

Comprobar el error

- Si se produce un error, aparece un icono de error en la "pantalla del modo Monitor". Pulse [Status] (Estado) en la "Pantalla del modo de monitor". Aparece la pantalla "Status"(Estado).
- Pulse [Error Information] (Información de error) en la pantalla "Estado"(Estado). Aparece la pantalla "Error Information"(Información de error). (Si no hay errores, la [Error Information] (Información de error) no se mostrará).
- Los números de 2 dígitos corresponden al código de error de la tabla. Pulse [Next page] (Página siguiente) (o [Previous page] (Página anterior)) para cambiar a otras unidades interiores conectadas.

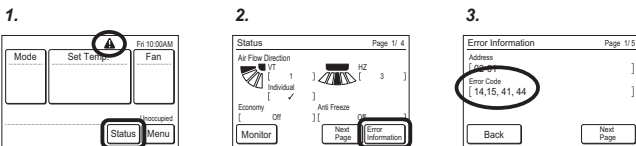

■ Cómo comprobar la memoria de errores

Cuando se produce un error, el piloto de funcionamiento (verde) y el piloto del temporizador (naranja) indican el contenido del error parpadeando. Para comprobar la memoria de errores, siga los procedimientos siguientes.

- Detenga el funcionamiento del acondicionador de aire y desconecte la alimentación eléctrica.
- Vuelva a conectar la fuente de alimentación.
- En uno de los dos métodos siguientes, el error memorizado solo se muestra durante el período de estado "3 minutos ST"*:
 - Inicie la operación y, a continuación, mantenga pulsado [WLAN] en el mando a distancia durante un mínimo de 5 segundos.
 - Mantenga pulsado [MANUAL AUTO] (automático manual) en la unidad interior durante un mínimo de 10 segundos.

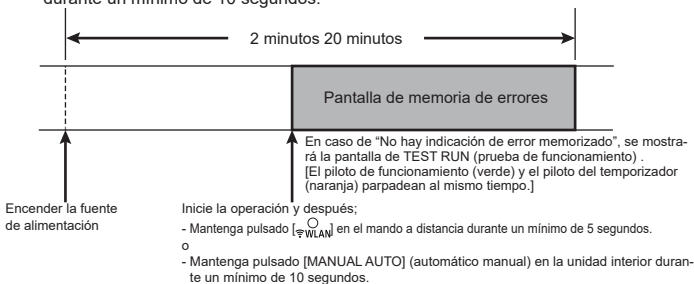

*: El período de "3 minutos ST" dura 2 minutos y 20 segundos después de encender la fuente de alimentación.

■ Cómo borrar la memoria de errores

- Borrado manual: Pulsando [MANUAL AUTO] (automático manual) en la unidad interior mientras se está mostrando la «Pantalla de memoria de errores». (Se emitirá un pitido corto durante, aproximadamente, 3 segundos.)