

Pour le personnel de service agréé uniquement.

- Le boîtier de dérivation qui est spécifié dans ce manuel est l'équipement pour soutenir l'appareil intérieur du type de multi-connexion.
- Tous les produits sont fabriqués suivant des tolérances et unités métriques. Les unités de mesure américaines sont fournies à titre d'information seulement. Dans les cas où les dimensions et les tolérances exactes sont requises, reportez-vous toujours aux unités métriques.

Contenus

1. PRÉCAUTIONS DE SÉCURITÉ.....	1
1.1. IMPORTANT ! À lire avant de commencer	1
1.2. Précautions particulières	1
2. CARACTÉRISTIQUES DE L'APPAREIL	2
2.1. Précautions relatives à l'utilisation du produit réfrigérant R410A	2
2.2. Outils pour l'installation	2
2.3. Seulement pour personnel d'entretien autorisé	2
2.4. Accessoires	2
2.5. Exigence relative aux tuyaux	3
2.6. Exigence électrique	3
2.7. Pièces en option	3
3. TRAVAIL D'INSTALLATION.....	3
3.1. Choix du lieu d'installation	3
3.2. Retrait et remplacement des pièces	3
3.3. Installation de la tuyauterie	4
3.4. Câblage électrique.....	6
3.5. Installation de la télécommande	7
4. TRAVAUX D'INSTALLATION FACULTATIFS.....	8
4.1. Kit d'installation en option.....	8
4.2. Commande de groupe.....	9
5. RÉGLAGE DES FONCTIONS.....	10
5.1. Détail des fonctions	10
5.2. Correction de la température.....	11
6. TEST DE FONCTIONNEMENT.....	12
7. FINITION	12
8. CONSEILS AU CLIENT.....	12
9. CODES D'ERREUR	13

1. PRÉCAUTIONS DE SÉCURITÉ

1.1. IMPORTANT ! À lire avant de commencer

Ce climatiseur répond à des normes de sécurité et d'utilisation strictes. Au titre d'installateur ou de personnel d'entretien, le fait d'installer et d'entretenir le système de manière à ce qu'il fonctionne en toute sécurité et efficacité représente une partie importante de votre travail.

Pour une installation sûre et une utilisation sans problèmes, vous devez :

- Lire attentivement ce manuel d'instruction avant de commencer.
- Suivre avec exactitude chacune des étapes d'installation ou de réparation tel qu'illustré.
- Respecter tous les codes locaux, étatiques et nationaux.
- Faire extrêmement attention à tous les signalements de avertissement et de précautions donnés dans ce manuel.

AVERTISSEMENT

Ce symbole se réfère à un danger ou à une pratique dangereuse qui peut engendrer des préjudices corporels importants ou la mort.

ATTENTION

Ce symbole se réfère à un danger ou à une pratique dangereuse, qui peut engendrer des préjudices corporels ou un potentiel endommagement du produit ou de la propriété.

- Symboles d'alerte relatifs aux risques



Électrique



Sécurité / alerte

Si besoin, demandez de l'aide

Ces instructions contiennent tous les éléments dont vous avez besoin pour la plupart des sites d'installation et des conditions d'entretien. Si vous avez besoin d'assistance pour un problème spécifique, communiquez avec votre boutique de vente/service après-vente ou votre distributeur certifié pour des instructions supplémentaires.

En cas de mauvaise installation

Le fabricant ne sera en aucun cas responsable de toute installation ou service d'entretien incorrectement réalisés, notamment de tout manquement à suivre les instructions données dans le présent document.

1.2. Précautions particulières

Lors du câblage

LES CHOCS ÉLECTRIQUES PEUVENT ENGENDRER DE SÉRIEUX PRÉJUDICES CORPORELS OU LA MORT. SEUL UN ÉLECTRICIEN QUALIFIÉ ET EXPÉRIMENTÉ EST HABILITÉ À CÂBLER CE SYSTÈME.

- Ne jamais mettre l'appareil sous tension, tant que la pose de tous les fils et de tous les tuyaux n'ait été achevée ou rebranchée et contrôlée.
- Des tensions électriques très dangereuses sont utilisées dans ce système. Veuillez vous reporter attentivement au schéma de principe et aux présentes instructions lors du câblage. Tout mauvais branchement ou toute mise à masse (terre) inappropriée peut engendrer des préjudices corporels ou la mort par accident.
- Procédez à la mise à la masse (terre) conformément aux codes électriques locaux.
- Branchez tout le câblage correctement. Tout surplus de fil pourrait engendrer une surchauffe au niveau des points de raccordement et un éventuel risque d'incendie.

Lors du transport

Portez et déplacez les appareils d'intérieur et d'extérieur avec précautions. Demandez à un collègue de vous aider et pliez les genoux lors du levage, afin de réduire la tension sur votre dos. Veillez à ne pas vous couper les doigts avec les coins tranchants et les fines ailettes en aluminium.

Lors de l'installation...

...Sur un plafond ou sur un mur

Assurez-vous que le plafond ou le mur est assez résistant pour maintenir le poids de l'appareil. Il sera peut-être nécessaire de construire un cadre en bois ou en métal résistant, pour fournir un soutien supplémentaire.

...Dans une pièce

Isolez correctement tout chemin de tuyau à l'intérieur d'une pièce, pour empêcher toute « condensation », qui pourrait engendrer un dégouttement et des dégâts des eaux sur les murs et au sol.

...Dans une zone exposée à des vents violents

Ancrez solidement la partie inférieure de l'appareil d'extérieur, à l'aide de boulons et d'un cadre en métal.

Placez un déflecteur d'air approprié.

...Dans une zone enneigée (pour les circuits de chauffage à pompe)

Installez l'appareil d'extérieur sur une plateforme surélevée, au-dessus de la poudrière basse.

Lors du raccordement du tubage frigorifique

- Veillez à ce que les chemins de tuyaux soient aussi courts que possible.
- Utilisez la méthode d'évasement pour raccorder le tubage.
- Appliquez un lubrifiant frigorigène sur les surfaces d'adaptation de l'évasement et de la canalisation de raccordement avant de les raccorder, serrez ensuite l'écrou à l'aide d'un clé dynamométrique afin d'obtenir un raccord étanche.
- Assurez-vous qu'il n'y a pas de fuites, avant d'ouvrir les soupapes du produit réfrigérant.

Lors de l'entretien courant

- Avant d'ouvrir l'appareil et de procéder à tout contrôle ou réparation sur les pièces électriques ou le câblage, coupez l'alimentation électrique au niveau du panneau principal de disjoncteur.
- Éloignez vos doigts et vos vêtements de toute pièce mobile.
- Nettoyez le site après avoir fini, tout en pensant à vérifier qu'il n'y a pas de débris métalliques ou de bouts de câble à l'intérieur de l'appareil en cours de maintenance.
- Après l'installation, expliquez au client comment utiliser l'appareil correctement à l'aide du manuel d'utilisation.

AVERTISSEMENT

- Ne touchez jamais aux composants électriques immédiatement après avoir coupé le courant. Ceci peut provoquer un choc électrique. Après avoir coupé le courant, attendez toujours 10 minutes avant de toucher les composants électriques.
- En cas de fuite de réfrigérant pendant l'installation, ventilez la zone. Si du produit réfrigérant entre en contact avec une flamme, il génère un gaz toxique.
- Maintenez tous les orifices de ventilation requis dégagés de tout obstacle.
- Si le câble d'alimentation ou le câble de raccordement est endommagé, il doit être remplacé par le fabricant, son personnel d'entretien ou des personnes qualifiées similaires pour éviter tout risque concernant la sécurité.
- Cancer et dommages à la reproduction - www.P65Warnings.ca.gov.

⚠ ATTENTION

- Ne tentez pas d'installer le climatiseur ou une partie de celui-ci vous-même.
- Cet appareil doit être installé par un personnel qualifié titulaire d'un certificat d'aptitude en manipulation des fluides réfrigérants. Reportez-vous aux réglementations et lois applicables sur le lieu d'installation.
- Cet appareil fait partie d'un ensemble formant un climatiseur. Il ne doit pas être installé isolément ou avec un équipement non autorisé par le fabricant.
- Utilisez toujours une ligne d'alimentation distincte protégée par un disjoncteur fonctionnant sur tous les fils à une distance de 1/8 po. (3 mm) pour cet appareil.
- Cet appareil doit être relié à la terre correctement et la ligne d'alimentation doit être équipée avec disjoncteur différentiel afin de protéger les personnes.
- Les appareils ne résistent pas aux explosions et par conséquent ne doivent pas être installés en atmosphères explosives.
- Si vous déplacez l'appareil, consultez un agent de service autorisé pour le déconnecter et l'installer.
- Ne placez aucuns autres produits électriques ou articles de ménage sous l'unité intérieure ou l'unité extérieure.
De la condensation s'écoulant de l'appareil pourrait le mouiller, et causer des dommages ou un mauvais fonctionnement de vos équipements.

2. CARACTÉRISTIQUES DE L'APPAREIL

2.1. Précautions relatives à l'utilisation du produit réfrigérant R410A

Les procédures d'installation de base sont les mêmes que celles des modèles de produits réfrigérants conventionnels (R22).

Toutefois, portez une attention particulière aux points suivants :

- Étant donné que la pression de service est 1,6 fois plus importante que celle des modèles de produits réfrigérants conventionnels (R22), certains tuyaux et outils d'installation et d'entretien sont spéciaux. (Consultez le tableau suivant.) Faites tout particulièrement attention lorsque vous remplacez un modèle conventionnel de produit réfrigérant (R22) par un nouveau modèle R410A. Veillez à toujours remplacer le tuyautage et les raccords coniques conventionnels par les tuyaux et les raccords coniques spécifiques au R410A.
- Pour les modèles qui utilisent le produit réfrigérant R410A, le diamètre de filetage des différents ports de chargement est différent afin d'éviter toute utilisation accidentelle des produits réfrigérants conventionnels (R22), ainsi que pour des raisons de sécurité. En conséquence, vérifiez préalablement. [Le diamètre du filetage du port de chargement du R410A est de 1/2-20 UNF.]
- Veillez à ce qu'aucun corps étranger (huile, eau, etc.) n'entre pas dans la canalisation, avec plus d'attention qu'avec les modèles de produits réfrigérants (R22). De plus, lors du stockage du produit réfrigérant, scellez solidement l'ouverture en pinçant, appliquant un ruban adhésif, etc.
- Lors du chargement du produit réfrigérant, prenez en considération le léger changement de composition des phases gazeuses et liquides. Et veillez à toujours charger à partir de la phase liquide, dont la composition est stable.

2.2. Outils pour l'installation

Nom de l'outil	Éléments de la modification
Manomètre de la jauge	La pression est élevée et il est impossible de la mesurer à l'aide d'un manomètre conventionnel (R22). Pour empêcher le mélange accidentel d'autres réfrigérants, le diamètre de chaque orifice a été modifié. Nous vous recommandons d'utiliser la jauge équipée de cachets de -30 inHg à 768 psi (-0,1 à 5,3 MPa) pour une haute pression. -30 inHg à 551 psi (-0,1 à 3,8 MPa) pour une faible pression.
Tuyau flexible de chargement	Pour augmenter la résistance à la pression, le matériau du tuyau et la taille de la base ont été modifiés.
Pompe d'aspiration	Il est possible d'utiliser une pompe à vide conventionnelle moyennant l'installation d'un adaptateur.
Détecteur de fuite de gaz	Détecteur de fuite de gaz spécial pour produit réfrigérant HFC R410A.

■ Tuyaux de cuivre

Il est nécessaire d'utiliser des tuyaux en cuivre sans soudure et il est recommandé que la quantité d'huile résiduelle ne dépasse pas 0,004 oz/100 ft. (40 mg/10 m). Ne jamais utiliser des tuyaux en cuivre dont une partie est affaissée, déformée ou décolorée (spécialement sur la surface intérieure). Sinon, des contaminants pourraient venir obstruer la soupape de dilatation ou le tube capillaire.
Étant donné qu'un climatiseur utilisant le R410A produit une pression plus importante qu'avec le R22, il est nécessaire d'utiliser les matériels appropriés.

⚠ AVERTISSEMENT

- Ne jamais utiliser la canalisation et les raccords coniques existants (pour le R22). Si des matériaux existants sont utilisés, la pression à l'intérieure du cycle du produit réfrigérant augmentera et provoquera une panne, des blessures, etc. (Utilisez des matériaux appropriés au R410A.)
- Utilisez (faites l'appoint ou remplacez) du réfrigérant (R410A) spécifié uniquement. L'utilisation de réfrigérant non spécifié peut entraîner un fonctionnement défectueux du produit, un éclatement ou une blessure.
- Ne mélangez aucun gaz ou aucune impureté sauf du réfrigérant (R410A) spécifié. Le flux d'air entrant ou l'application de matériau non spécifié rend la pression interne du cycle de réfrigérant trop élevée et peut provoquer un fonctionnement défectueux du produit, un éclatement de la tuyauterie ou une blessure.
- Pour l'installation, veillez à utiliser les pièces fournies par le fabricant ou autres pièces recommandées. L'utilisation de pièces non recommandées peut être la cause d'accidents graves, tels que chute de l'appareil, fuites d'eau, choc électrique ou incendie.
- Ne pas mettre sous tension tant que tout le travail n'est pas complètement terminé.

⚠ ATTENTION

Ce manuel explique comment installer l'unité intérieure uniquement. Pour installer l'unité extérieure ou le boîtier de dérivation, (le cas échéant), se reporter au manuel d'installation inclus avec chaque produit.

2.3. Seulement pour personnel d'entretien autorisé.

⚠ AVERTISSEMENT

- Pour que le climatiseur fonctionne correctement, l'installer comme indiqué dans ce manuel d'installation.
- Afin de raccorder l'unité intérieure et l'unité extérieure ou le boîtier de dérivation, utilisez de la tuyauterie et des câbles pour climatiseur disponibles auprès de votre distributeur local. Ce manuel décrit les raccordements appropriés au moyen d'un tel kit d'installation.
- Ne pas remettre sous tension tant que tout le travail n'est pas complètement terminé.











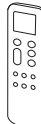

⚠ ATTENTION

Ce mode d'emploi décrit la procédure d'installation de l'appareil intérieur uniquement. Pour installer l'appareil extérieur ou le boîtier de dérivation, consultez le manuel d'installation fourni avec ce dernier ou le boîtier de dérivation.

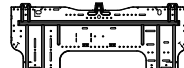
- Prenez soin de ne pas rayer le climatiseur lorsque vous le manipulez.
- Après l'installation, expliquez au client comment utiliser l'appareil correctement à l'aide du manuel d'utilisation.

2.4. Accessoires

Les accessoires d'installation suivants sont fournis. Utilisez-les de la manière requise.

Nom et forme	Qté	Nom et forme	Qté
Mode d'emploi 	1	Vis autotaraudeuse (grande) 	5
Manuel d'installation (le présent manuel) 	1	Vis autotaraudeuse (petite) 	2
Télécommande 	1	Batterie 	2
Support de télécommande 	1	Support de crochet mural 	1
Adhésif à support toile 	1	Filtre désodorisant à ions (s'allume en bleu) 	1
Support du filtre 	2	Filtre pomme - catéchine (Blanc) 	1
Joint A 	1	Utilisé si le diamètre du tuyau de gaz est d'un diamètre supérieur ou égal à Ø1/2 po (12,70 mm). Indispensable dans le cas où l'AS15 est utilisé.	

Les articles suivants sont nécessaires à l'installation de ce climatiseur. (Ces articles ne sont pas inclus avec le climatiseur et doivent être achetés séparément.)

Matériel supplémentaire	
Assemblage des tuyaux de raccordement	Collerette de support
Câbles de connexion (4 fils électriques)	Tuyau de vidange
Tuyau mural	Vis autotaraudeuse
Ruban décoratif	Produit d'étanchéité
Ruban vinyle	Mastic
Capuchon de mur	

2.5. Exigence relative aux tuyaux

ATTENTION

Reportez-vous au manuel d'installation de l'appareil extérieur pour obtenir une description de la longueur du tuyau de raccordement et de la différence de hauteur admissibles.

Modèle	Taille du tuyau de liquide <épaisseur>	Taille du tuyau à gaz <épaisseur>
07, 09, 12	Ø 1/4 po (Ø 6,35 mm) <1/16 po (0,80 mm)>	Ø 3/8 po (Ø 9,52 mm) <1/16 po (0,80 mm)>
15	Ø 1/4 po (Ø 6,35 mm) <1/16 po (0,80 mm)>	Ø 1/2 po (Ø 12,70 mm) <1/16 po (0,80 mm)>

ATTENTION

Installez une isolation thermique autour des tuyaux de gaz et hydrauliques. Dans le cas contraire, cela pourrait engendrer des fuites. Utilisez un isolant thermique avec une résistance à la chaleur supérieure à 248 °F (120 °C). Modèle à cycle inversé uniquement.

En outre, si le taux d'humidité des canalisations à l'emplacement d'installation du produit réfrigérant est supposé dépasser 70%, installez un isolant thermique autour de la canalisation du produit réfrigérant. Si le niveau d'humidité est sensé être de 70 à 80 %, utilisez une isolation thermique d'au moins 3/4 po (15 mm) et si l'humidité est sensée dépasser 80 %, utilisez une isolation thermique d'au moins 13/16 po (20 mm). Si l'isolant thermique utilisé n'est pas aussi épais qu'indiqué, il est possible que de la condensation se forme à la surface de l'isolant. Utilisez également une isolation thermique avec une conductivité thermique de 0,045 W/(m·K) ou moins (à [68 °F (20 °C)]).

2.6. Exigence électrique

L'appareil intérieur est alimenté par l'appareil extérieur ou le boîtier de dérivation. N'alimentez pas l'appareil intérieur à partir d'une source d'alimentation distincte.

AVERTISSEMENT

La norme de câblage électrique et d'équipements diffère dans chaque pays ou région. Avant de débiter un travail électrique, confirmez les réglementations, codes ou normes connexes.

■ Caractéristiques du câble

Câble	Taille du câble	Remarques
Câble de raccordement	14AWG	3 câbles + masse (terre), 1 φ 208/230 V

Longueur de câble max. : Limite de chute de tension inférieure à 2 %. Augmentez la jauge du câble si la chute de tension est supérieure ou égale à 2 %.

2.7. Pièces en option

Consultez le manuel d'installation pour installer les pièces en option.

Nom des pièces	N° de modèle	Application
Télécommande filaire (*1) (*2)	UTY-RNR*Z*	Pour le fonctionnement du climatiseur (type à 2 fils)
Télécommande simple (*1)	UTY-RSR* UTY-RHR*	
PCB externe d'entrée et de sortie	UTY-XCSXZ2	Pour l'orifice d'entrée/de sortie de commande
Kit de connexion externe	UTY-XWZXZ5 UTY-XWZX	
Kit de communication	UTY-TWRXZ2	Pour l'installation de la télécommande à 2 fils
Adaptateur WLAN	UTY-TFSXF1	Pour commande LAN sans fil

* Les pièces en option sont sujettes à modification sans préavis.

*1 : Le kit de communication en option (UTY-TWRXZ2) est nécessaire pour l'installation.

*2 : La télécommande filaire (UTY-RNR*Z*) et la télécommande sans fil ne peuvent pas être utilisées simultanément.

3. TRAVAIL D'INSTALLATION

3.1. Choix du lieu d'installation

Décidez de la position d'assemblage avec le client de la manière suivante :

- Installez le niveau de l'appareil d'intérieur sur un mur résistant, n'étant pas sujet aux vibrations.
- Les ports d'entrée et de sortie ne doivent pas être obstrués : l'air doit pouvoir circuler dans toute la pièce.
- Installez l'appareil sur un circuit de dérivation électrique spécialisé.
- Ne jamais installer l'appareil dans un endroit où il sera exposé à la lumière directe du soleil.
- Installez l'appareil dans un endroit où le raccordement à l'appareil ou le boîtier de dérivation d'extérieur sera facile.
- Installez l'appareil dans un endroit où le tuyau d'évacuation pourra être facilement installé.
- Tenez compte de l'entretien, etc. et laissez les espaces indiqués dans « 3.1.1. Dimensions de l'installation ». Installez également l'appareil de manière à ce que le filtre puisse être retiré.

Un emplacement d'installation initial approprié est important car il est difficile de déplacer l'appareil une fois en place.

AVERTISSEMENT

Installez le climatiseur à un endroit capable de supporter une charge égale à au moins 3 fois le poids de l'unité principale et qui n'amplifie pas les sons ni les vibrations. Si l'emplacement choisi n'est pas suffisamment résistant, l'unité intérieure risque de chuter et de provoquer des blessures.

Poids supporté (poids de l'unité x 3*)

66 lbs (30 kg)

*Conformément aux normes UL.

ATTENTION

- Ne pas installer l'appareil dans les zones suivantes :
 - Endroits à forte salinité, tel que le bord de mer. Cela détériorerait les pièces métalliques, provoquant une chute des pièces ou des fuites d'eau.
 - Un endroit où se trouve de l'huile minérale ou contenant de nombreuses ébloussures d'huile ou de vapeur, tel qu'une cuisine. Cela détériorerait les pièces en plastique, provoquant une défaillance des pièces ou des fuites d'eau.
 - Un endroit générant des substances nocives à l'équipement, telles que du gaz sulfurique, du chlore gazeux, des acides ou des alcalis. Cela provoquerait la corrosion des tuyaux en cuivre et des soudures brasées, et potentiellement une fuite de réfrigérant.
 - Un endroit qui pourrait provoquer des fuites de gaz combustible, qui contient des fibres de carbone en suspension ou de la poussière inflammable, ou des produits inflammables volatils tels que des diluants pour peinture ou de l'essence.
 - La fuite et l'accumulation de gaz autour de l'appareil peuvent provoquer un incendie.
 - Un endroit où des animaux peuvent uriner sur l'appareil ou où il y a un risque de génération d'ammoniaque.
- Ne jamais utiliser l'appareil dans des buts précis, tel que le stockage d'aliments, l'élevage d'animaux, la culture de plantes ou la conservation de dispositifs précis ou d'objets d'art. Ceci pourrait dégrader la qualité des objets conservés ou stockés.
- Ne pas installer l'appareil dans un endroit où il y a un risque de fuite de gaz combustible.
- Ne pas installer l'appareil à proximité d'une source de chaleur, de vapeur ou de gaz inflammable.
- Installez l'appareil dans un endroit où l'évacuation ne pose aucun problème.
- Installez l'unité intérieure, l'unité extérieure, le boîtier de dérivation, le câble d'alimentation, le câble de connexion et le câble de la télécommande à au moins 40 po. (1m) d'un téléviseur ou d'un récepteur radio. Ceci dans le but d'éviter toute interférence de réception de la TV ou de bruit radioélectrique. (Même s'ils sont installés à plus de 40 po.(1m), vous devriez encore recevoir du bruit sous certaines conditions de signal.)
- Dans le cas où des enfants de moins de 10 ans approcheraient l'appareil, prenez des mesures préventives pour qu'ils ne puissent pas atteindre l'appareil.
- Installez l'unité intérieure sur le mur à une distance du sol de plus de 71 po. (1,8 m).

3.1.1. Dimensions de l'installation

Maintenez la distance entre le support du crochet mural ou l'unité intérieure et les murs alentours comme indiqué dans la figure suivante.

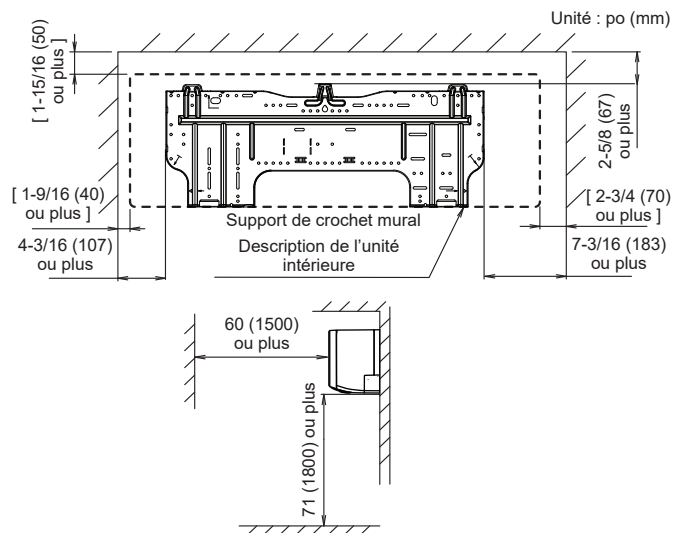

3.2. Retrait et remplacement des pièces

3.2.1. Retrait et installation de la grille d'entrée d'air

■ Dépose de la grille d'entrée d'air

- Tenez la grille d'entrée avec les deux mains sur le côté, puis tirez vers l'avant jusqu'à ce qu'elle soit accrochée.
- En maintenant la grille d'entrée dans une position horizontale, tirez l'axe de montage sur la gauche et la droite pour la relâcher.

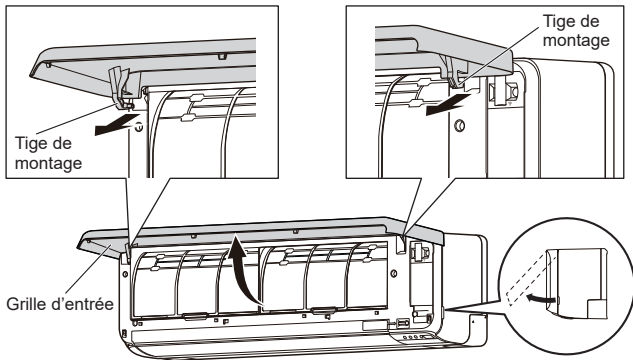

■ Installation de la grille d'entrée d'air

- (1) Fixez les tiges de montage gauche et droite en direction de la flèche vers le roulement supérieur du panneau tout en maintenant la grille d'entrée à l'horizontale. Appuyez dessus jusqu'à ce que les deux tiges s'enclenchent.

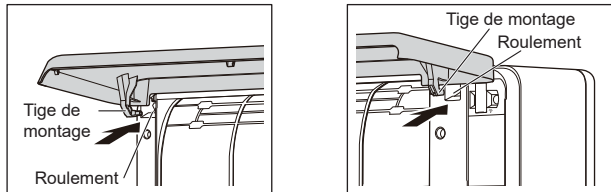

- (2) Appuyez sur la grille d'entrée d'air et fermez-la.

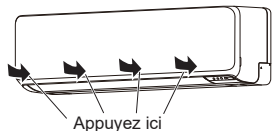

3.2.2. Retrait et installation du panneau avant / couvercle de commande

* Dans cette description, la grille d'admission et le grillage ont déjà été retirés.

Lorsque le grillage A est retiré, le grillage B peut être retiré.

■ Retrait du panneau avant/couvercle de commande/couvercle inférieur (G/D/C)

- (1) Retirez les couvercles inférieurs G/D. * (Enfonchez les marques sur le côté, puis faites-les glisser.)
* : En cas de besoin, retirez la gorge et effectuez les réglages nécessaires.
- (2) Retirez le couvercle inférieur C.
 - Retirez les capuchons de vis (2 emplacements).
 - Retirez les vis (2 emplacements).
 - Tirez vers le bas le centre du couvercle inférieur C et retirez-le. **
 - ** : En cas de besoin, retirez le support de la canalisation (2 emplacements).
- (3) Retirez les protège-vis (2 emplacements) sur le bas du panneau avant, puis retirez les vis (4 emplacements).
- (4) Enfoncez les marques (2 emplacements) sur le haut du panneau avant pour libérer les attaches (3 emplacements), puis tirez le panneau avant vers vous.
- (5) Pincez l'étiquette sur le couvercle de commande pour libérer le crochet, puis ouvrez.

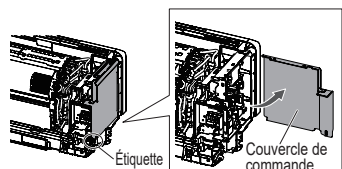
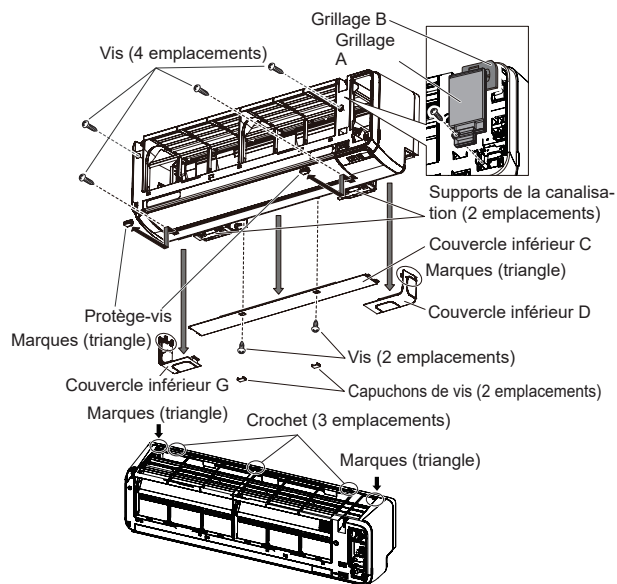

■ Installation du panneau avant/couvercle de commande/couvercle inférieur (G/D/C)

Installez dans l'ordre inverse de la figure précédente.

* Assurez-vous de fixer les vis (4 emplacements), les protège-vis (2 emplacements) pour le panneau avant et les vis (2 emplacements), les capuchons de vis (2 emplacements) pour le couvercle inférieur C.

⚠ ATTENTION

Faites attention lors du retrait ou de l'installation du panneau avant. Le panneau avant pourrait blesser s'il venait à tomber.

3.2.3. Désinstallation de l'unité intérieure

Retirez l'unité intérieure du support de crochet mural comme suit.

- (1) Placez vos doigts sur l'ouverture externe du soutien de tuyauterie (A) dans la figure.
- Tout en poussant vers le bas le soutien de tuyauterie (A), retirez le crochet du support de crochet mural (2 emplacements).
- (2) Tirez l'unité intérieure vers vous.

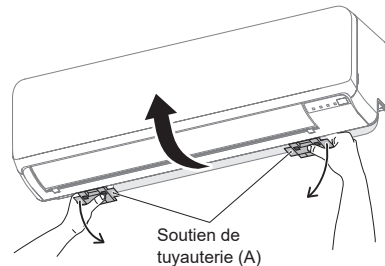

3.3. Installation de la tuyauterie

3.3.1. Direction de tuyauterie d'unité intérieure

La canalisation peut se connecter dans les 6 directions représentées dans la figure suivante.

Lorsque la tuyauterie est connectée dans la direction (B), (C), (D) ou (E), couper le long de la gorge sur le côté du couvercle inférieur avec une scie à métaux.

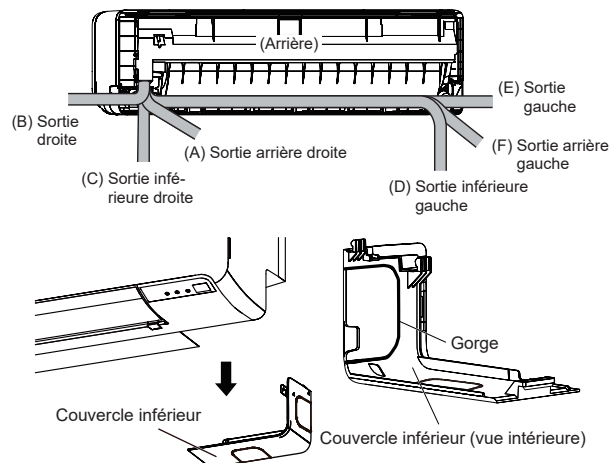

3.3.2. Découpe du trou dans le mur pour raccorder les tuyaux

- (1) Découper un orifice d'un diamètre de 2-9/16 po. (65 mm) dans le mur à la position indiquée ci-après.
- (2) Percez le trou de manière à ce que l'extrémité extérieure soit (3/16 à 3/8 po [5 à 10 mm]) plus basse que l'extrémité intérieure.
- (3) Toujours aligner le centre du trou mural. En cas de désalignement, il y aura une fuite d'eau.
- (4) Coupez le tuyau mural de manière à ce qu'il corresponde à l'épaisseur du mur, mettez-le dans la coiffe murale, fixez la coiffe à l'aide de ruban vinylique et faites passer le tuyau à travers le trou.
- (5) Pour la canalisation de gauche et la tuyauterie droite, découper le trou un peu plus bas de façon à ce que l'eau d'évacuation s'écoule librement.

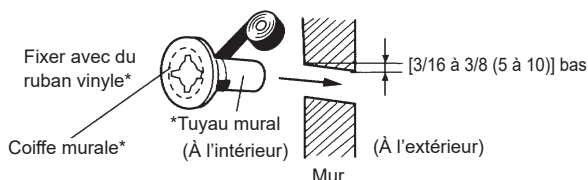
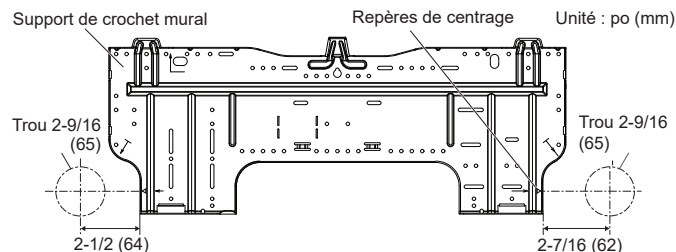

*Acheté localement

⚠ AVERTISSEMENT

Toujours utiliser le tuyau mural. Si le tuyau mural n'est pas utilisé, le câble qui est connecté entre l'unité intérieure et l'unité extérieure risque de toucher le métal, et de causer une décharge électrique.

3.3.3. Installation du support de crochet mural

- (1) Installez le support de crochet mural de manière à ce qu'il soit correctement positionné horizontalement et verticalement. Si le support de crochet mural est incliné, de l'eau s'écoulera sur le sol.
- (2) Installez le support du crochet mural de manière à ce que sa résistance soit suffisante pour supporter le poids de l'appareil.
 - Fixer le support de crochet mural au mur avec 5 vis ou plus à travers les trous près du bord extérieur du support.
 - Vérifier qu'il n'y ait pas de cliquetage au niveau du support de crochet mural.

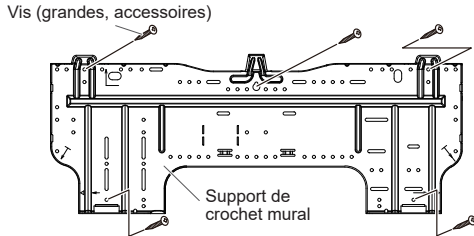

⚠ ATTENTION

Installez le support du crochet mural de manière à ce qu'il soit aligné horizontalement et verticalement.
Une installation désalignée peut engendrer des fuites d'eau.

3.3.4. Formation du flexible et du tuyau de vidange

⚠ ATTENTION

- Insérer solidement le tuyau de vidange et le bouchon de vidange. La vidange doit s'incliner vers le bas afin d'éviter une fuite d'eau.
 - Lors de l'insertion du tuyau de vidange, aucun autre matériau que de l'eau ne doit être appliqué. L'application de matériaux autres que de l'eau détériorera le tuyau, et risque de causer une fuite d'eau.
 - Après avoir retiré un tuyau de vidange, assurez-vous de fixer le bouchon de vidange.
 - Lorsque vous fixez la tuyauterie et le tuyau de vidange avec de la bande, disposez le tuyau de vidange de façon à ce qu'il se trouve au fond de la tuyauterie.
 - Pour une tuyauterie de vidange dans un environnement à basse température, vous devez appliquer une protection anti-gel afin d'empêcher le gel du tuyau de vidange.
- Lorsqu'une opération de refroidissement est effectuée dans un environnement à basse température, (lorsque la température extérieure est en dessous de 32 °F [0 °C]), l'eau dans le tuyau de vidange risque de geler. L'eau de vidange gelée bloquera le flux d'eau dans le tuyau, et risque de causer une fuite d'eau au niveau de l'unité intérieure.

■ Tuyauterie arrière droite, Tuyauterie droite, Tuyauterie inférieure droite

- Installez la canalisation de l'appareil intérieur dans la direction du trou mural et reliez le tuyau d'évacuation et la canalisation à l'aide de ruban vinylique.
- Installez la canalisation de manière à ce que le tuyau d'évacuation soit en bas.
- Enveloppez les tuyaux de l'appareil intérieur qui sont visibles de l'extérieur avec du ruban adhésif décoratif.

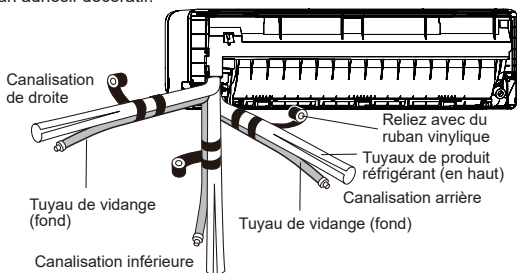

■ Pour la tuyauterie arrière gauche (tuyau de vidange), la canalisation de gauche (tuyau de vidange), tuyauterie inférieure gauche (tuyau de vidange)

Échangez le bouchon de vidange et le tuyau de vidange.

■ Installation du bouchon de vidange

À l'aide d'une clé à six pans 3/16 po (4 mm) du côté opposé, insérez le bouchon de vidange jusqu'à ce qu'il entre en contact avec la pointe du robinet de vidange.

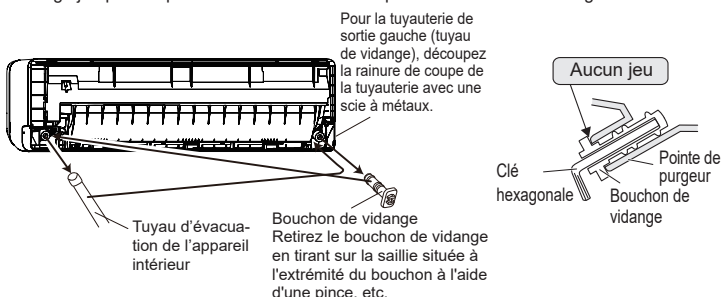

Retrait du tuyau de vidange

Retirez la vis à gauche du tuyau d'évacuation et enlevez le tuyau d'évacuation.

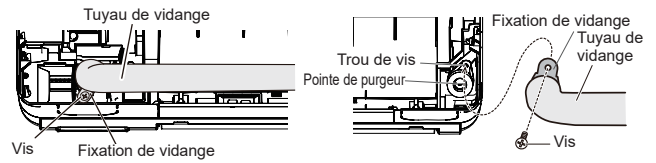

- Tenez autour du joint du tuyau de vidange pendant les travaux.
- Lorsque la vis est à l'intérieur, assurez-vous d'utiliser des tournevis traités avec aimant.

- Après avoir fait passer la canalisation intérieure et le tuyau d'évacuation à travers le trou mural, accrochez l'appareil intérieur sur les crochets en haut et en bas du support du crochet mural.

⚠ ATTENTION

Insérer le tuyau de vidange et le bouchon de vidange dans l'orifice de vidange, en veillant à ce qu'il entre en contact avec l'arrière de l'orifice de vidange, puis le monter. Si le tuyau de vidange n'est pas correctement branché, une fuite se produira.

■ Installation de l'unité intérieure

- Pendre l'unité intérieure sur les crochets en haut du support de crochet mural.
- Insérez l'entretoise, etc. dans la zone (isolation grise) située entre l'unité intérieure et le support du crochet mural et écartez la partie inférieure de l'appareil intérieur du mur.

Unité : po (mm)

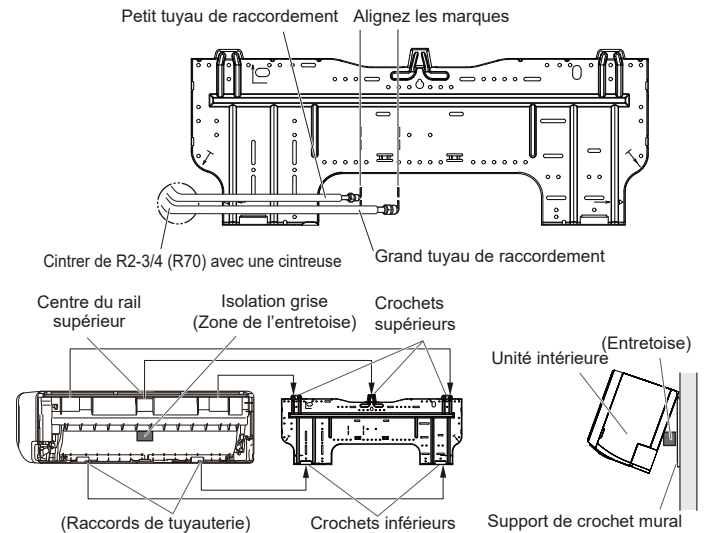

- Après avoir accroché l'unité intérieure au crochet du haut, accrocher les raccords de tuyauterie de l'unité intérieure au crochets du bas tout en abaissant l'unité et en la poussant contre le mur.

3.3.5. Raccordement des tuyaux

⚠ ATTENTION

Serrez les écrous évasés à l'aide d'une clé dynamométrique, selon la méthode de serrage spécifiée. Sinon, les écrous évasés risquent de se rompre après une période prolongée, provoquant des fuites de réfrigérant et le dégagement d'un gaz dangereux si celui-ci entre en contact avec une flamme.

■ Évasement

Utilisez un coupe-tube spécial et l'outil d'évasement exclusif au R410A.

- (1) Coupez le tuyau de raccordement à la longueur nécessaire à l'aide d'un coupe-tube.
- (2) Maintenez le tuyau vers le bas de façon à ce que les chutes de découpe ne puissent pas pénétrer dans le tuyau, puis ébarbez le tuyau.
- (3) Insérez l'écrou conique [toujours utiliser l'écrou conique fixé respectivement à (aux) l'appareil(s) d'intérieur et à l'appareil d'extérieur] dans le tuyau et procédez à l'évasement à l'aide de l'outil d'évasement. Utilisez l'outil d'évasement spécialement conçu pour le R410A ou un outil d'évasement conventionnel. Des fuites pourraient se produire si des écrous évasés différents sont utilisés.
- (4) Protégez les tuyaux en les pinçant ou à l'aide du ruban adhésif pour éviter que la poussière, la saleté ou l'eau ne pénètrent dans les tuyaux.

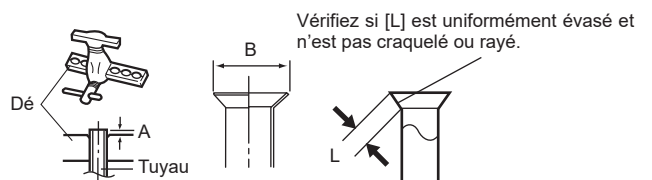

Diamètre extérieur du tuyau [po. (mm)]	Dimension A [po (mm)]	Dimension B [po (mm)]
	Outil d'évasement du R410A, à embrayage	
1/4 (6,35)	0 à 0,020 (0 à 0,5)	3/8 (9,1)
3/8 (9,52)		1/2 (13,2)
1/2 (12,70)		5/8 (16,6)
5/8 (15,88)		3/4 (19,7)
3/4 (19,05)		15/16 (24,0)

En utilisant les outils d'évasement conventionnels sur les tuyaux évasés du R410A, afin d'obtenir l'évasement spécifié, la dimension A doit être d'environ 0,020 po. (0,5 mm) supérieure à la dimension indiquée dans le tableau (pour un évasement avec les outils d'évasement spécifiques au R410A). Utilisez une jauge d'épaisseur pour mesurer la dimension A.

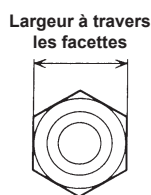

Diamètre extérieur du tuyau [po. (mm)]	Largeur à travers les facettes de l'écrou conique [po. (mm)]
1/4 (6,35)	11/16 (17)
3/8 (9,52)	7/8 (22)
1/2 (12,70)	1 (26)
5/8 (15,88)	1-1/8 (29)
3/4 (19,05)	1-7/16 (36)

■ Pliage des tuyaux

⚠ ATTENTION

- Pour ne pas rompre le tuyau, évitez tout cintrage trop prononcé.
- Un tuyau plié à plusieurs reprises au même endroit finit par se rompre.

- Les tuyaux sont formés entre vos mains. Veiller à ne pas les écraser.
- Cintrer de R2-3/4 po (R70 mm) ou plus avec une cintreuse à tuyaux.
- Ne pas plier les tuyaux à un angle supérieur à 90°.
- Lorsque les tuyaux sont pliés ou étirés de manière répétée, le matériel se durcit, ce qui rendra difficile tout future pliage ou étirement.
- Ne pas plier ou étirer les tuyaux plus de 3 fois.
- Lors du cintrage du tuyau, ne pas le cintrer comme ceci. Le tuyau sera écrasé. Dans ce cas, couper le tuyau d'isolation avec un coupe-tuyau aiguisé comme illustré à droite, et le cintrer après avoir exposé le tuyau. Après avoir cintré le tuyau comme souhaité, veillez à replacer le tuyau d'isolation sur le tuyau, et à le fixer avec du ruban.

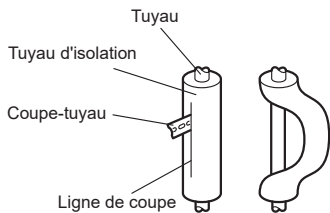

■ Raccord à évasement

⚠ ATTENTION

- Veillez à installer correctement le tuyau contre l'orifice de l'unité intérieure. Si le centrage n'est pas correct, il sera impossible de bien serrer l'écrou évasé. Tout effort exagéré sur le raccord conique endommage le filetage.
- N'enlevez l'écrou évasé du tuyau de l'unité intérieure qu'immédiatement avant de raccorder le tuyau de raccordement.
- Tenez la clé dynamométrique par sa poignée, à l'angle adéquat par rapport au tuyau, afin de serrer correctement l'écrou évasé.
- Serrez les écrous évasés à l'aide d'une clé dynamométrique, selon la méthode de serrage spécifiée. Sinon, les écrous évasés risquent de se rompre après une période prolongée, provoquant des fuites de réfrigérant et le dégagement d'un gaz dangereux si celui-ci entre en contact avec une flamme.
- Connecter la tuyauterie de façon à ce que le couvercle du boîtier de commande puisse être facilement déposé pour l'entretien lorsque nécessaire.
- Afin d'empêcher l'eau de fuir dans le boîtier de commande, assurez-vous que la tuyauterie est bien isolée.

Après avoir serré correctement l'écrou évasé à la main, maintenez le raccord latéral du corps à l'aide d'une clé, puis serrez à l'aide d'une clé dynamométrique. (Reportez-vous au tableau suivant pour les couples de serrage de l'écrou évasé.)

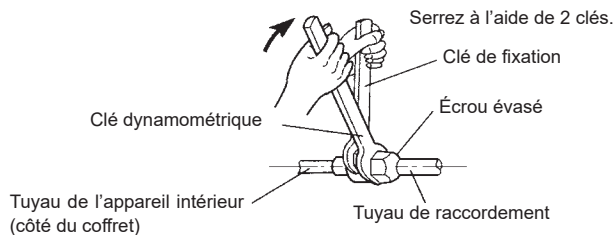

l'écrou conique [po (mm)]	Couple de serrage [lb·pi (N·m)]
1/4 (6,35) dia.	11,8 à 13,3 (16 à 18)
3/8 (9,52) dia.	23,6 à 31,0 (32 à 42)
1/2 (12,70) dia.	36,1 à 45,0 (49 à 61)
5/8 (15,88) dia.	46,5 à 55,3 (63 à 75)
3/4 (19,05) dia.	66,4 à 81,1 (90 à 110)

3.4. Câblage électrique

⚠ AVERTISSEMENT

- Avant de connecter les fils, assurez-vous que l'alimentation est coupée.
- Tous les fils doivent être fermement connectés.
- Aucun fil ne devra pouvoir toucher le tubage frigorifique, le compresseur ou les pièces mobiles.
- Un surplus de câblage peut engendrer la surchauffe de la borne ou le dysfonctionnement de l'appareil. Un risque d'incendie peut également exister. En conséquence, assurez-vous que tout le câblage est étroitement connecté.
- Branchez les fils aux numéros correspondants des bornes.

3.4.1. Schéma de câblage

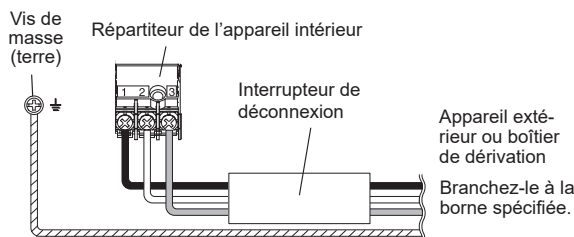
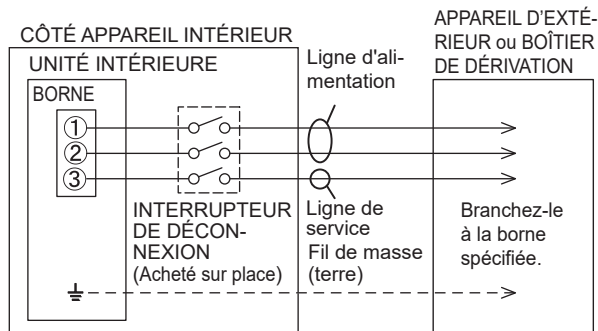

- Pour connecter les fils de l'appareil intérieur correctement au terminal, reportez-vous à la figure pour la bonne longueur.

Unité : po (mm)

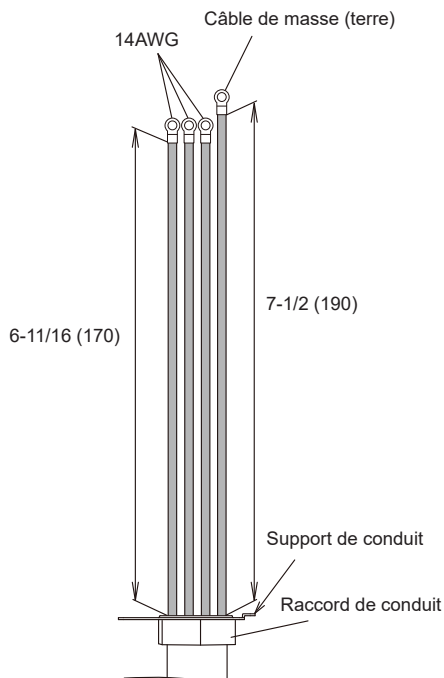

3.4.2. Comment installer le câble de connexion

- (1) Retirez les vis, puis enlevez le support de conduit.
- (2) Fixez le faisceau électrique de l'appareil intérieur sur le support du conduit à l'aide du contre-écrou.
- (3) Utilisez les vis pour installer le support de conduit fourni avec l'unité intérieure.
- (4) Retirez les vis, puis enlevez le collier de câble.
- (5) Branchez le faisceau électrique de l'appareil intérieur à la borne. Consultez « 3.4.1. Schéma de câblage ».
- (6) Utilisez les vis pour installer le collier de câble.

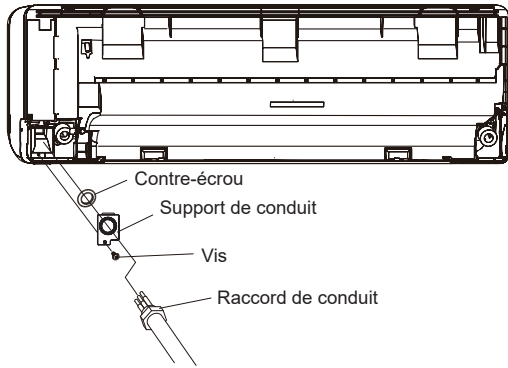

3.4.3. Câblage de l'unité intérieure

- (1) Retirez la grille d'entrée. (Consultez « 3.2.1. Retrait et installation de la grille d'entrée d'air ».)
- (2) Retirez la vis taraudeuse du grillage et le grillage A.

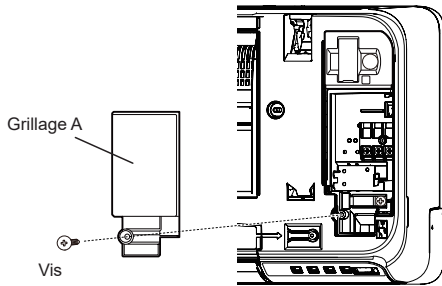

- (3) Retirez la vis taraudeuse et tout en faisant attention au crochet du serre-câble, retirez le serre-câble.

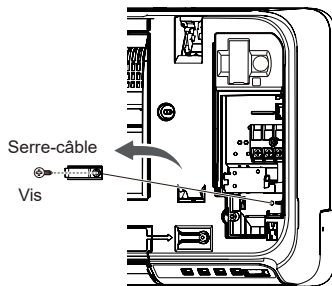

3.4.4. Comment connecter le câblage aux bornes

■ Attention lors du montage de câble

Attention lors du montage de câble

Utilisez toujours un outil spécial, tel qu'un outil à dénuder, pour retirer l'isolant du fil de sortie. Aucun outil spécifique n'est disponible dans le commerce, retirez avec précautions l'isolant avec un couteau, etc.

- (1) Utilisez des bornes à sertir munies de manchons isolants comme indiqué dans la figure suivante pour effectuer la connexion au bornier.
- (2) Fixez solidement les cosse à anneau aux fils, à l'aide d'un outil approprié, de manière à ce que ces derniers ne soient pas lâches.

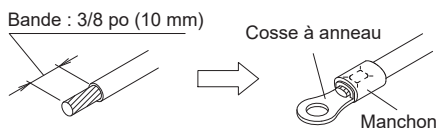

- (3) En utilisant les fils spécifiés, les connecter solidement, et les fixer de manière à ce que les bornes ne subissent aucune contrainte.
- (4) Utilisez le tourne-vis qui convient pour serrer les vis-bornes. Ne pas utiliser un tourne-vis trop petit, autrement, les têtes de vis pourraient s'endommager et il se pourrait qu'elles ne soient pas correctement serrées.

- (5) Ne pas trop serrer les vis-bornes, car cela pourrait les casser.

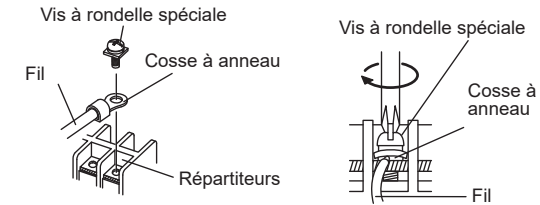

- (6) Reportez-vous au tableau ci-dessous pour les couples de serrage des vis des bornes.

Couple de serrage [lbf-po (N·m)]	
Vis M3,5	7,0 à 8,8 (0,8 à 1,0)
Vis M4	10,6 à 15,9 (1,2 à 1,8)
Vis M5	17,7 à 26,5 (2,0 à 3,0)

⚠ ATTENTION

- Fixez le collier du câble fermement en tenant le câble de connexion, et assurez-vous que le collier est fixé correctement. Une fixation insuffisante du collier du câble peut provoquer un dysfonctionnement du panneau ouvert.
- Faites correspondre les numéros des borniers et les couleurs des câbles de connexion avec ceux de l'unité extérieure ou du boîtier de dérivation. Un mauvais câblage pourrait engendrer la brûlure des pièces électriques.
- Raccordez fermement les câbles de connexion au bloc de l'appareil. Une installation imparfaite risque de causer un incendie.
- Fixez toujours le câble de connexion avec le collier de câble. (Si l'isolateur est éraillé, il y a risque de décharge électrique.)
- Raccordez toujours le fil de mise à la masse (terre).
- N'utilisez pas la vis de masse (terre) de l'unité intérieure pour le raccordement d'une autre unité extérieure que celle spécifiée.

- (7) Fixez le conduit avec les soutiens comme indiqué ci-dessous.

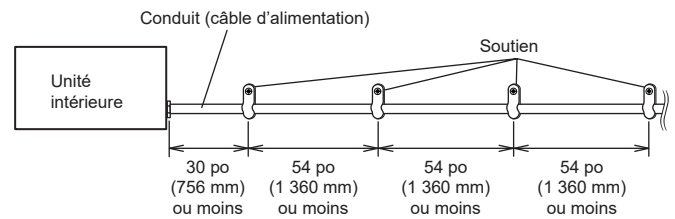

3.5. Installation de la télécommande

- Vérifiez si l'appareil intérieur reçoit correctement le signal de la télécommande, puis installez le support de la télécommande.

⚠ ATTENTION

N'installez pas le porte-télécommande dans les conditions suivantes :

- Tous les endroits exposés à la lumière directe du soleil
- Positions affectées par la chaleur provenant d'un poêle ou d'un appareil de chauffage

3.5.1. Installation du support de télécommande

- Installez la télécommande à une distance maximale de 22 pi (7 m) du récepteur de signal de la télécommande. Après l'installation de la télécommande, vérifiez si elle fonctionne correctement.
- Installez le support de la télécommande sur un mur, pilier, etc. à l'aide de la vis taraudeuse.

Fixation du support de télécommande

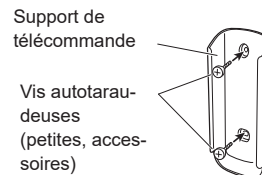

Montage de la télécommande

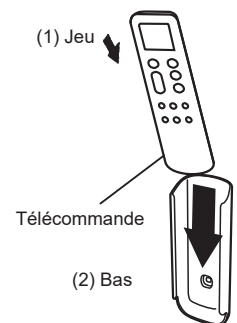

3.5.2. Réglage du code personnalisé de la télécommande

■ Réglage du code personnalisé

En réglant le code personnalisé de l'unité intérieure et de la télécommande, vous pouvez spécifier le climatiseur qui contrôle la télécommande.

Lorsque deux climatiseurs ou plus se trouvent dans la pièce et que vous souhaitez les utiliser séparément, réglez le code personnalisé (4 sélections possibles).

REMARQUE : Si les codes personnalisés de l'unité intérieure et de la télécommande sont différents, l'unité intérieure ne peut pas recevoir de signal de la télécommande.

Comment sélectionner le code personnalisé de la télécommande

- (1) Appuyez sur **ON/OFF** jusqu'à ce que les indicateurs sur la télécommande s'éteignent.
- (2) Appuyez sur **[MODE]** pendant plus de 5 secondes.
Le code personnalisé actuel de la télécommande sera affiché (initialement réglé sur **A**).
- (3) Appuyez sur **[TEMP/SELECT]** pour modifier le code personnalisé entre
A (1) ↔ B (2) ↔ C (3) ↔ D (4).
* Faites correspondre le code personnalisé sur l'écran au code personnalisé du climatiseur.
- (4) Appuyez à nouveau sur le bouton **[MODE]**.
Le code personnalisé sera configuré.
L'affichage revient à l'écran d'origine.

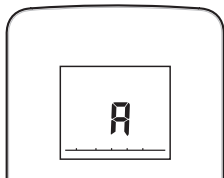

- Pour modifier le code personnalisé du climatiseur, contactez un technicien de service agréé (initialement réglé sur **A**).
- Si vous n'appuyez sur aucune touche dans les 30 secondes qui suivent l'affichage du code personnalisé, l'affichage revient à l'écran d'origine. Dans ce cas, recommencez le réglage à partir de l'étape 2.
- Selon la télécommande, le code personnalisé peut revenir à **A** lorsque les piles sont remplacées. En pareil cas, réinitialisez le code personnalisé si nécessaire. Si vous ignorez le code personnalisé du climatiseur, essayez chacun des codes personnalisés jusqu'à ce que vous trouviez celui permettant de faire fonctionner le climatiseur.

4. TRAVAUX D'INSTALLATION FACULTATIFS

⚠ ATTENTION

- Avant l'installation, assurez-vous de débrancher l'alimentation électrique.
- Ne touchez pas l'échangeur de chaleur.
- Lors de l'installation ou du retrait de pièces du climatiseur, assurez-vous que le fil n'est pas coincé par une quelconque pièce ou tiré avec force. Cela risquerait d'endommager ou de causer des défauts de fonctionnement du climatiseur.

- Connectez le câble à la carte de circuit imprimé.

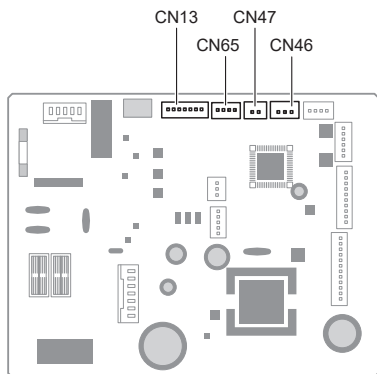

Ce climatiseur peut être connecté à l'aide des kits optionnels suivants. Pour installer ces kits en option, le boîtier pour carte de circuits imprimés en sortie et entrée externe en option est nécessaire.

Pour plus de détails sur la façon d'installer les pièces en option, reportez-vous au manuel d'installation inclus dans chaque élément.

N° de connecteur	Type d'option
CN13	Télécommande filaire (via le kit de communication)
	Télécommande simple (via le kit de communication)
CN46	Entrée externe
CN47	Sortie externe
CN65	PCB externe d'entrée et de sortie

4.1. Kit d'installation en option

REMARQUE :

- Lorsqu'une télécommande filaire est raccordée, la télécommande sans fil ne peut pas être utilisée.

4.1.1. Installation de l'adaptateur WLAN

- Pour installer l'adaptateur WLAN, consulter le manuel d'utilisation.

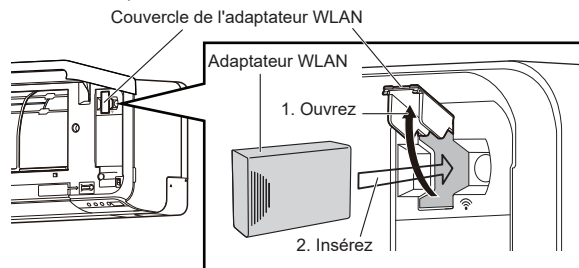

4.1.2. Entrée et sortie externe

■ Entrée externe

- Les fonctions de l'unité intérieure comme Fonctionnement/Arrêt ou Arrêt forcé peuvent être effectuées à l'aide des bornes de l'unité intérieure.
- Le mode «Fonctionnement/Arrêt» ou le mode «Arrêt forcé» peuvent être sélectionnés avec le réglage des fonctions de l'unité intérieure.
- Un câble à paire torsadée (22 AWG) doit être utilisé. La longueur maximum du câble est de 492 pi. (150 m).
- Utilisez un câble d'entrée et de sortie externe avec des dimensions appropriées, en fonction du nombre de câble à installer.
- La connexion du fil doit être séparée de la ligne du câble d'alimentation.

• borne à contact sec

Quand une alimentation électrique n'est pas utile au périphérique d'entrée que vous voulez vous raccorder, utilisez une borne à contact sec.

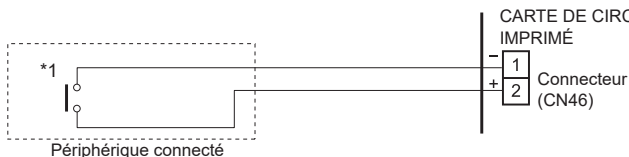

*1 : Le commutateur peut être utilisé avec les conditions suivantes : De 12 Vcc à 24 Vcc, de 1 mA à 15 mA.

Comportement de fonctionnement

• Type de signal d'entrée

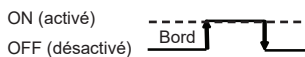

- Lorsque le réglage de la fonction est le mode «Fonctionnement/Arrêt» 1.

Signal d'entrée	Commande
OFF (désactivé) → ON (activé)	Fonctionnement
ON (activé) → OFF (désactivé)	Arrêt

- Lorsque le réglage de la fonction est le mode «Arrêt forcé».

Signal d'entrée	Commande
OFF (désactivé) → ON (activé)	Arrêt forcé
ON (activé) → OFF (désactivé)	Normal

* Lorsque l'arrêt forcé est déclenché, l'unité intérieure s'arrête et le mode Fonctionnement/Arrêt depuis une télécommande est restreint.

- Lorsque le réglage de la fonction est le mode «Fonctionnement/Arrêt» 2.

Signal d'entrée	Commande
OFF (désactivé) → ON (activé)	Fonctionnement
ON (activé) → OFF (désactivé)	Arrêt (télécommande désactivée)

REMARQUE : Pour plus de plus amples détails, consultez « ■ Contrôle d'entrée externe » dans « 5.1. Détail des fonctions ».

■ Sortie externe

- Un câble à paire torsadée (22AWG) doit être utilisé. La longueur maximum du câble est de 82 pi. (25 m).
- Utilisez un câble d'entrée et de sortie externe avec des dimensions appropriées, en fonction du nombre de câble à installer.
- Tension de sortie : Haute 12 Vcc ± 2 V, Basse 0 V.
- Courant autorisé : 50mA

Sélection de la sortie

• En cas d'imbrication avec un périphérique externe

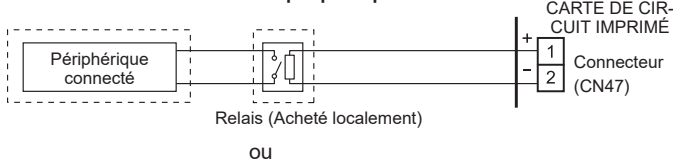

OU

• En cas d'affichage de « Fonctionnement/Arrêt »

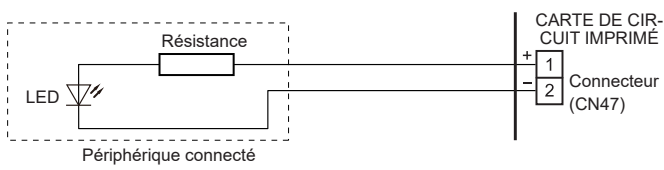

Comportement de fonctionnement

* Si le réglage de la fonction « 60 » est réglé sur « 00 », consultez « 5. RÉGLAGE DES FONCTIONS ».

■ Méthodes de raccordement

Modification du câble

- Retirez l'isolant du câble attaché au connecteur du kit pour câble.
- Retirez l'isolant du câble acheté localement. Utilisez un raccord isolé à sertir pour
- Raccordez le câble avec câble de raccordement avec la soudure.

IMPORTANT : Assurez-vous d'isoler le raccord entre les fils.

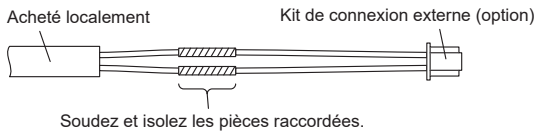

4.1.3. Installation du circuit imprimé entrée / sortie externe

- Retirez la grille d'admission, le panneau avant, et le couvercle de commande. Consultez « 3.2. Retrait et remplacement des pièces ».
- Insérez la PCB sur les fermoirs (2 emplacements). Enfoncez la PCB jusqu'à ce que le fermoir sur la gauche soit réglé.

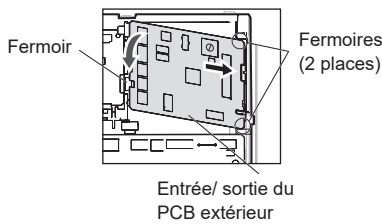

- Branchez le fil de l'adaptateur WLAN au boîtier de commande. Fixez-le avec un serre-câble.

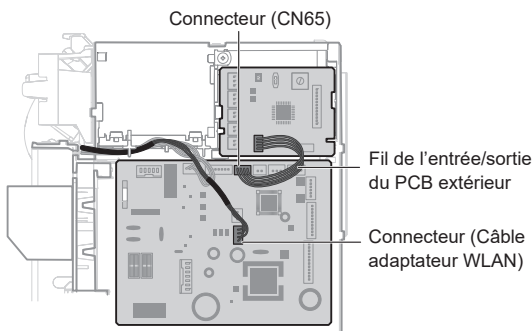

- Pour la configuration du commutateur rotatif et du commutateur DIP, consulter le manuel d'installation des pièces en option.

REMARQUE : Si le commutateur rotatif du « PCB externe d'entrée et de sortie » est réglé sur « 1 », le numéro de fonction « 46 » fonctionnera.

- Connectez le câble de la télécommande câblée au bornier comme indiqué sur la figure.
- Consultez « 5.1. Détail des fonctions ■ Contrôle d'entrée externe (Numéro de fonction 46) » pour le réglage.

4.1.4. Installation du kit de communication

- Retirez la grille d'admission, le panneau avant, et le couvercle de commande. Consultez « 3.2. Retrait et remplacement des pièces ».
- Insérez la PCB sur les fermoirs (2 emplacements). Enfoncez la PCB jusqu'à ce que le fermoir sur le bas soit réglé.

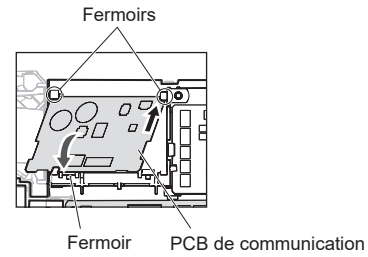

- Fixez le bornier à l'unité intérieure avec 1 vis (accessoire en option).
- Raccordez le connecteur du fil avec le nuclé EMI à la carte de communication, puis fixez-le avec l'attache-câble (accessoire optionnel).

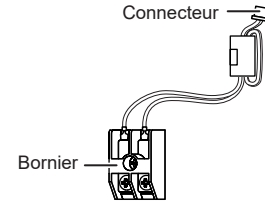

- Connectez le kit de communication et la PCB principale.
- Connectez le câble de la télécommande filée au bornier comme indiqué sur la figure.

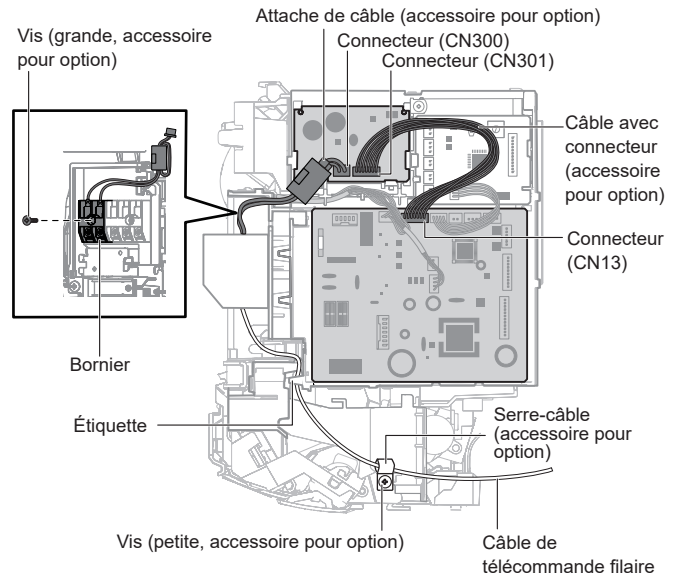

- Connectez le câble de la télécommande câblée au bornier comme indiqué sur la figure.

4.2. Commande de groupe

REMARQUE : Le contrôle de groupe ne peut pas être utilisé avec l'adaptateur WLAN.

4.2.1. Système de contrôle de groupe

Plusieurs unités intérieures peuvent être utilisées en même temps au moyen d'une télécommande unique.

* Lorsque différents types d'unités intérieures (tels que type mural et type cassette, type de cassette et type de conduit, ou autres combinaisons) sont connectés à l'aide du système de contrôle de groupe, certaines fonctions peuvent ne plus être disponibles.

- Connectez jusqu'à 16 unités intérieures dans un système.

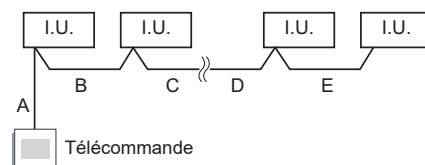

A, B, C, D, E : Câble de télécommande.
 $A+B+C+D+E \leq 546,8 \text{ yd (500 m)}$.

Exemple de méthode de câblage

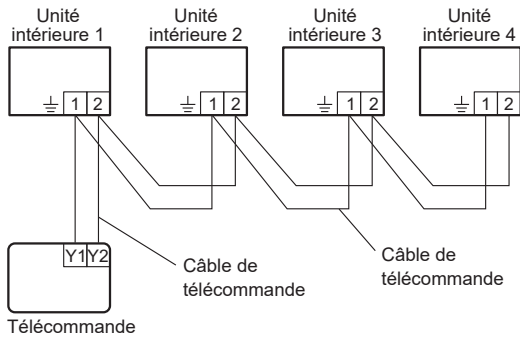

(2) Adresse Réglage automatique

- Les adresses seront automatiquement définies lors du démarrage initial de cet appareil. Dans ce cas, ne modifiez pas l'adresse de la télécommande de l'unité intérieure.

5. RÉGLAGE DES FONCTIONS

Effectuer un réglage des fonctions conformément aux conditions d'installation en utilisant la télécommande.

⚠ ATTENTION

- Confirmez que le travail de câblage pour l'unité extérieure a été terminé.
- Confirmez que le couvercle pour l'enceinte électrique sur l'unité extérieure est en place.

- Cette procédure modifie les réglages des fonction utilisés pour l'unité intérieure selon les conditions d'installation. Des réglages incorrects peuvent provoquer un dysfonctionnement de l'appareil intérieur.
- Une fois l'unité sous tension, effectuez le réglage des fonctions conformément aux conditions d'installation à l'aide de la télécommande.
- Les réglages peuvent être sélectionnés entre les deux suivants : Numéro de fonction ou valeur de paramètre.
- Les réglages ne seront pas modifiés si des numéros ou des valeurs de réglage non valides sont sélectionnés.

■ Réglage de la télécommande

Passer en mode de réglage des fonctions

Tout en appuyant simultanément sur [FAN SPEED] et [TEMP/SELECT (↕)], appuyez sur [RESET] pour entrer dans le mode de réglage des fonctions.

ÉTAPE 1

Réglage du code personnalisé de télécommande

Suivre les étapes suivantes afin de sélectionner le code personnalisé de la télécommande. (Notez que le climatiseur ne peut pas recevoir un code personnalisé si le climatiseur n'a pas été réglé pour le code personnalisé correspondant.) Le code personnalisé réglé par cette procédure s'applique uniquement à la personnalisation dans le réglage des fonctions.



- (1) Appuyez sur [TEMP/SELECT (↕)] pour modifier le code personnalisé entre A (A) ↔ B (b) ↔ C (c/l) ↔ D (d). Faites correspondre le code sur l'affichage avec le code personnalisé du climatiseur. (réglé initialement sur A) (Si le code de signalisation ne doit pas être sélectionné, appuyez sur [MODE] et passez à l'ÉTAPE 2.)

- (2) Appuyez sur [MODE] pour accepter le code personnalisé, et passez à l'ÉTAPE 2

Le code personnalisé du climatiseur est réglé sur A avant expédition. Contactez votre revendeur pour modifier le code personnalisé.

La télécommande réinitialise sur le code personnalisé A lors du remplacement des piles dans la télécommande. Si vous utilisez un code personnalisé différent du code personnalisé A, réinitialisez le code personnalisé après avoir remplacé les piles. Si vous ne connaissez pas le réglage du code personnalisé du climatiseur, essayez chacun des codes personnalisés (A) ↔ B (b) ↔ C (c/l) ↔ D (d) jusqu'à ce que vous trouviez le code qui fait fonctionner le climatiseur.

ÉTAPE 2

Réglage du numéro de fonction et de la valeur de réglage

- (1) Appuyez sur [TEMP/SELECT (↕)] afin de sélectionner le numéro de fonction. (Appuyez sur [MODE] pour commuter entre les chiffres de droite et de gauche.)
- (2) Appuyez sur [FAN SPEED] pour poursuivre le réglage de la valeur. (Appuyez à nouveau sur [POWERFUL] pour retourner à la sélection du numéro de fonction.)
- (3) Appuyez sur [TEMP/SELECT (↕)] afin de sélectionner la valeur de réglage. (Appuyez sur [MODE] pour commuter entre les chiffres de droite et de gauche.)
- (4) Appuyez sur [TIMER] (minuterie), puis après avoir entendu un bip émis par l'unité intérieure, appuyez sur [ON/OFF] pour confirmer les réglages.
- (5) Appuyez sur le bouton [RESET] (réinitialiser) pour annuler le mode de réglage des fonctions.
- (6) Après avoir terminé le Réglage des fonctions, veillez à couper l'alimentation puis à la réactiver.

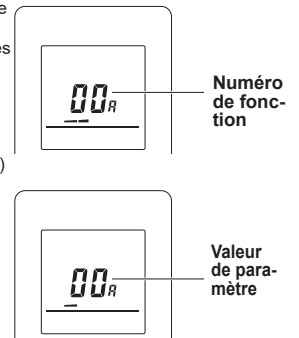

⚠ ATTENTION

- Après avoir coupé l'alimentation, patientez 30 secondes ou plus avant de la remettre.
- Le réglage des fonctions ne sera activé qu'après avoir coupé puis remis l'alimentation.
- Lorsque vous utilisez un code personnalisé autre que A, appuyez sur [RESET], puis maintenez [MODE] enfoncé pendant 5 secondes ou plus pour configurer le code personnalisé.

5.1. Détail des fonctions

■ Signe de filtre

Sélectionnez les intervalles appropriés pour afficher le témoin filtre sur l'unité intérieure selon la quantité de poussière estimée dans l'air de la pièce. Si l'indication n'est pas requise, sélectionnez « Aucune indication » (03).

(♦... Réglage de l'usine)

Numéro de fonction	Valeur de paramètre	Description du paramètre
11	00	Standard (400 heures)
	01	Long intervalle (1000 heures)
	02	Court intervalle (200 heures)
	03	Aucune indication

■ Redémarrage automatique

Activez ou désactivez le redémarrage automatique après une coupure de courant.

(♦... Réglage de l'usine)

Numéro de fonction	Valeur de paramètre	Description du paramètre
40	00	Activer
	01	Désactiver

* Le redémarrage automatique est une fonction d'urgence en cas de coupure de courant etc. Ne tentez pas d'utiliser cette fonction en mode normal. Veillez à utiliser l'unité avec la télécommande ou un dispositif externe.

■ Commutation de capteur de température ambiante

(Uniquement pour la télécommande filaire)

Lors de l'utilisation du capteur de température de la télécommande filaire, changez le paramètre pour « Les deux » (01).

(♦... Réglage de l'usine)

Numéro de fonction	Valeur de paramètre	Description du paramètre
42	00	Unité intérieure
	01	Les deux

00 : Le capteur sur l'unité intérieur est actif.

01 : Les capteurs sur l'unité intérieur et de la télécommande filaire sont actifs.

* Le capteur de la télécommande doit être mis en marche à l'aide de la télécommande

■ Code personnalisé de la télécommande

(Uniquement pour la télécommande sans fil)

Il est possible de modifier le code personnalisé de l'unité intérieure. Sélectionnez le code personnalisé approprié.

(♦... Réglage de l'usine)

Numéro de fonction	Valeur de paramètre	Description du paramètre
44	00	A
	01	B
	02	C
	03	D

■ Contrôle d'entrée externe

Il est possible de sélectionner le mode « Marche/Arrêt » ou le mode « Arrêt forcé ».
(♦... Réglage de l'usine)

Numéro de fonction	Valeur de paramètre	Description du paramètre
46	00	Mode fonctionnement/arrêt 1 (télécommande activée) ♦
	01	(Réglage interdit)
	02	Mode arrêt forcé
	03	Mode fonctionnement/arrêt 2 (télécommande désactivée)

■ Commutation de capteur de température ambiante (Aux.)

Pour utiliser le capteur de température sur la télécommande filaire uniquement ; changez le réglage sur « Télécommande filaire » (01). Cette fonction marche uniquement si le réglage 42 est réglé sur « Les deux » (01)

(♦... Réglage de l'usine)

Numéro de fonction	Valeur de paramètre	Description du paramètre
48	00	Les deux ♦
	01	Télécommande filaire

■ Contrôle du ventilateur de l'appareil intérieur pour le refroidissement avec économie d'énergie

Active ou désactive la fonction d'économie d'énergie en commandant la rotation du ventilateur de l'unité intérieure lorsque l'unité extérieure est arrêtée pendant le fonctionnement du refroidissement.

(♦... Réglage de l'usine)

Numéro de fonction	Valeur de paramètre	Description du paramètre
49	00	Désactiver
	01	Activer
	02	Télécommande ♦

00 : Lorsque l'appareil extérieur est arrêté, le ventilateur de l'appareil intérieur fonctionne continuellement selon le réglage de la télécommande.

01 : Lorsque l'appareil extérieur est arrêté, le ventilateur de l'appareil intérieur fonctionne de manière intermittente à une très faible vitesse.

02 : Active ou désactive cette fonction par réglage de la télécommande.

*Lors de l'utilisation d'une télécommande filaire sans contrôle du ventilateur de l'appareil intérieur pour des économies d'énergie pour la fonction de refroidissement, ou lors de la connexion d'un convertisseur deux pièces, le paramétrage ne peut pas être effectué au moyen de la télécommande. Réglez sur (00) ou (01).

Afin de confirmer si la télécommande dispose de cette fonction, consultez le mode d'emploi de chaque télécommande.

■ Commutation de fonctions pour une borne de sortie externe

Les fonctions de la borne de sortie externe peuvent être changées.

(♦... Réglage de l'usine)

Numéro de fonction	Valeur de paramètre	Description du paramètre
60	00	Statut de fonctionnement ♦
	01 à 08	Autre statut (Consultez le manuel technique et de conception.)
	09	Statut d'erreur
	10	Imbriqué avec ventilateurs intérieurs
	11	Sortie du chauffage externe

■ Changement de contrôle des chauffages externes

Règle la méthode de contrôle utilisée pour le chauffage externe. Pour de plus amples détails sur la méthode de contrôle, consultez le manuel technique et de conception.

(♦... Réglage de l'usine)

Numéro de fonction	Valeur de paramètre	Description du paramètre
61	00	Contrôle du chauffage auxiliaire 1 ♦
	01	Contrôle du chauffage auxiliaire 2
	02	Contrôle d'interdiction de la pompe à chaleur
	03	Contrôle de sélection du chauffage en utilisant la température externe 1
	04	Contrôle de sélection du chauffage en utilisant la température externe 2
	05	Contrôle du chauffage auxiliaire par la température externe 3
	06	Contrôle de la pompe à chaleur auxiliaire
	07	Contrôle de la pompe à chaleur auxiliaire par la température externe 1
	08	Contrôle de la pompe à chaleur auxiliaire par la température externe 2
09	Contrôle de la pompe à chaleur auxiliaire par la température externe 3	

■ Temps d'attente pour le fonctionnement de l'équipement auxiliaire

Règle le temps d'attente jusqu'à ce que le fonctionnement de l'équipement auxiliaire démarre pendant le fonctionnement de l'équipement primaire.

(♦... Réglage de l'usine)

Numéro de fonction	Valeur de paramètre	Description du paramètre
71	00	Désactiver ♦
	01	1 minute
	02 à 98	de 2 minutes à 98 minutes
	99	99 minute

■ Réglage de la sauvegarde de la pompe à chaleur

Active ou désactive les instructions de sauvegarde de la pompe à chaleur à partir de l'unité extérieure.

Cette fonction sera utilisable à condition que l'unité extérieure correspondante est connectée.

(♦... Réglage de l'usine)

Numéro de fonction	Valeur de paramètre	Description du paramètre
72	00	Désactiver ♦
	01	Activer

■ Chaleur d'urgence pour une borne de sortie externe

Active ou désactive l'entrée de chaleur d'urgence.

Pour utiliser cette fonction, sélectionnez « Sortie du chauffage externe » après avoir saisi « Numéro de fonction 60 ». Pour de plus amples informations, consultez le manuel Conception et Techniques.

(♦... Réglage de l'usine)

Numéro de fonction	Valeur de paramètre	Description du paramètre
73	00	Désactiver ♦
	01	Activer

■ Enregistrement de paramètre

Enregistrez toute modification des réglages dans le tableau suivant.

Numéro de fonction	Description du paramètre	Valeur de paramètre
11	Signe de filtre	
40	Redémarrage automatique	
42	Commutation de capteur de température ambiante	
44	Code personnalisé de la télécommande	
46	Contrôle d'entrée externe	
48	Commutation de capteur de température ambiante (Aux.)	
49	Contrôle du ventilateur de l'appareil intérieur pour le refroidissement avec économie d'énergie	
60	Commutation de fonctions pour une borne de sortie externe	
61	Changement de contrôle des chauffages externes	
71	Temps d'attente pour le fonctionnement de l'équipement auxiliaire	
72	Réglage de la sauvegarde de la pompe à chaleur	
73	Chaleur d'urgence pour une borne de sortie externe	

Après avoir terminé le Réglage des fonctions, veillez à couper l'alimentation puis à la réactiver.

5.2. Correction de la température

REMARQUES :

Lorsque vous modifiez la fonction 95, effectuez ce réglage avant les autres réglages de contrôle de la temp. ambiante (fonction 30, 31, 35, 36).

Si la Fonction 95 n'est pas réglée en premier, les réglages de contrôle de la température ambiante (fonction 30, 31, 35, 36) seront réinitialisés et vous devrez les configurer de nouveau.

■ Conditions d'isolation thermique (isolation du bâtiment)

Les conditions d'isolation thermique diffèrent selon l'environnement d'installation.

« L'isolation standard » (00) permet au système de répondre rapidement aux changements de charges de refroidissement ou de chauffage.

« L'isolation élevée » (01) signifie que la structure d'isolation thermique du bâtiment est élevée et ne requière pas que le système réponde rapidement aux changements de charges de refroidissement ou de chauffage.

Si « l'isolation élevée » (01) est sélectionnée ;

- Surchauffe (sur-refroidissement) empêchée au démarrage.

- Tous les réglages de contrôle de la température ambiante (fonction 30, 31, 35, 36) seront réinitialisés sur « Aucune correction » [0,0°F (0,0°C)].

(♦... Réglage de l'usine)

Numéro de fonction	Valeur de paramètre	Description du paramètre
95	00	L'isolation standard ♦
	01	L'isolation élevée

■ Contrôle de la température ambiante pour la sonde de l'unité intérieure

Selon l'environnement d'installation, la sonde de température ambiante peut nécessiter un ajustement.

Sélectionnez le réglage de contrôle approprié en fonction de l'environnement d'installation. La température du capteur de température de la pièce est corrigée comme suit :

Temp. corrigée = Temp. du capteur de temp. de la pièce - correction valeur de temp.

Exemple de correction :

Lorsque la température du capteur de temp. de la pièce est de 78 °F et que la valeur de réglage est

« 03 » (-2 °F), la temp. corrigée sera de 80 °F (78 °F [-2 °F]).

Les valeurs de correction de température montre la différence avec le « Réglage normal » (00) (valeur recommandée par le fabricant).

(♦... Réglage de l'usine)

Numéro de fonction		Valeur de paramètre	Description du paramètre
30 (pour le refroidissement)	31 (pour le chauffage)	00	Réglage normal
		01	Aucune correction 0 °F (0,0 °C)
		02	-1 °F (-0,5 °C)
		03	-2 °F (-1,0 °C)
		04	-3 °F (-1,5 °C)
		05	-4 °F (-2,0 °C)
		06	-5 °F (-2,5 °C)
		07	-6 °F (-3,0 °C)
		08	-7 °F (-3,5 °C)
		09	-8 °F (-4,0 °C)
		10	+1 °F (+0,5 °C)
		11	+1,0 °C (+2 °F)
		12	+3 °F (+1,5 °C)
		13	+4 °F (+2,0 °C)
		14	+5 °F (+2,5 °C)
		15	+6 °F (+3,0 °C)
		16	+7 °F (+3,5 °C)
17	+8 °F (+4,0 °C)		

■ Commande de température de la salle pour le capteur de télécommande filaire

Selon l'environnement d'installation, la sonde de température de la télécommande filaire peut nécessiter un ajustement. Sélectionnez le réglage de contrôle approprié en fonction de l'environnement d'installation. Pour changer ce paramètre, réglez la fonction 42 sur « Les deux » (01). Assurez-vous que l'icône de capteur thermique est affiché sur l'écran de la télécommande. (♦... Réglage de l'usine)

Numéro de fonction		Valeur de paramètre	Description du paramètre
35 (Pour le refroidissement)	36 (pour le chauffage)	00	Aucune correction
		01	Aucune correction 0 °F (0,0 °C)
		02	-1 °F (-0,5 °C)
		03	-2 °F (-1,0 °C)
		04	-3 °F (-1,5 °C)
		05	-4 °F (-2,0 °C)
		06	-5 °F (-2,5 °C)
		07	-6 °F (-3,0 °C)
		08	-7 °F (-3,5 °C)
		09	-8 °F (-4,0 °C)
		10	+1 °F (+0,5 °C)
		11	+1,0 °C (+2 °F)
		12	+3 °F (+1,5 °C)
		13	+4 °F (+2,0 °C)
		14	+5 °F (+2,5 °C)
		15	+6 °F (+3,0 °C)
		16	+7 °F (+3,5 °C)
17	+8 °F (+4,0 °C)		

■ Enregistrement de paramètre

• Enregistrez toute modification des réglages dans le tableau suivant.

Numéro de fonction	Description du paramètre	Valeur de paramètre
95	Conditions d'isolation thermique (isolation du bâtiment)	
30	Contrôle de la température ambiante pour la sonde de l'unité intérieure	Refroidissement
31		Chauffage
35	Commande de température de la salle pour le capteur de télécommande filaire	Refroidissement
36		Chauffage

Après avoir terminé le Réglage des fonctions, veillez à couper l'alimentation puis à la réactiver.

6. TEST DE FONCTIONNEMENT

■ Points de contrôle

- Est-ce que le fonctionnement des touches du dispositif de télécommande est normal ?
 - Chaque témoin s'allume-t-il normalement ?
 - Les grilles d'aération de la direction du débit d'air fonctionnent-elles normalement ?
 - La vidange est-elle normale ?
 - Un son anormal et des vibrations se produisent-ils durant le fonctionnement ?
 - Est-ce qu'il reste une erreur dans la mémoire d'erreur ?
- Après l'installation, vérifiez que l'affichage indique « 00 (Normal) ». (Pour vérifier si l'affichage indique « 00 », consultez « ■ Contrôle de service dans le manuel d'utilisation ».)
- Effacez la mémoire d'erreur si l'affichage indique un autre message que « 00 (Normal) » même après un fonctionnement normal.
- Pour « ■ Comment vérifier la mémoire d'erreur » et « ■ Comment effacer la mémoire d'erreur », consultez la section du bas de la liste « 9. CODES D'ERREUR ».
- Ne faites pas fonctionner le climatiseur en fonctionnement de test pendant une longue période.
- (Si vous le laissez comme cela après le démarrage du test de fonctionnement, il s'arrêtera automatiquement au bout de 60 minutes.)

■ Mode de fonctionnement

Avant de lancer le test de fonctionnement, patientez 1 minute après avoir mis l'appareil sous tension.

Avec la télécommande

- Pour lancer le test de fonctionnement, appuyez sur [START/STOP (♻/I)] (marche/arrêt), maintenez appuyé [F.W.L.A.M.] sur la télécommande pendant 5 secondes ou plus en utilisant la pointe d'un stylo à bille ou un petit objet similaire.

Avec l'unité intérieure

- Pour lancer le test de fonctionnement, maintenez enfoncée pendant plus de 10 secondes le bouton de l'unité intérieure.
- Pour terminer le test, appuyez sur le bouton [START/STOP (♻/I)] (marche/arrêt) de la télécommande. (Lorsque le climatiseur fonctionne, à la suite d'une pression sur le bouton [F.W.L.A.M.] (test de fonctionnement), le témoin « OPERATION » (fonctionnement) et le témoin « TIMER » (minuterie) se mettent à clignoter simultanément.)

7. FINITION

- Isolation entre les tuyaux.
 - Isolez les tuyaux d'aspiration et d'évacuation séparément.
 - Pour les canalisations arrière, droite et inférieure, superposez le matériel isolant du tuyau de raccordement et celui de tuyau de l'appareil intérieur, et reliez-les à l'aide de ruban vinyle de manière à ce qu'il n'y ait pas d'écart.
- Serrer temporairement le câble de connexion le long du tuyau de connexion avec du ruban vinyle. (Envelopper jusqu'à environ 1/3 de la largeur du ruban depuis le bas du tuyau de façon à ce que l'eau n'entre pas.)
- Fixer le tuyau de connexion sur le mur extérieur avec une collerette de support, etc.
- Remplissez l'espace entre le trou du tuyau du mur extérieur et le tuyau à l'aide d'un colmatant de manière à ce que l'eau de pluie et le vent ne puissent pénétrer.
- Fixer le tuyau de vidange sur le mur extérieur, etc.
- Vérifiez la vidange.

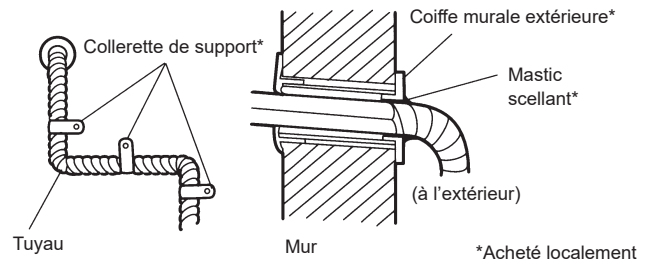

*Acheté localement

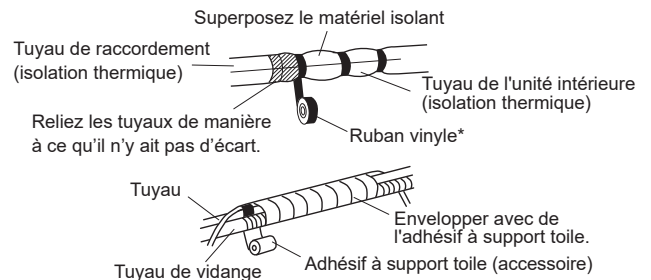

Le joint A est utilisé lorsque le diamètre de la canalisation de gaz est de Ø 1/2 po. (Ø 12,70 mm) ou plus.

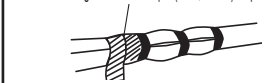

Faites buter le tuyau de raccordement (isolation thermique) contre le tuyau de l'appareil intérieur (isolation thermique) et recouvrez le seuil A afin qu'il n'y ait pas d'espace.

CORRECT

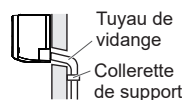

INTERDIT

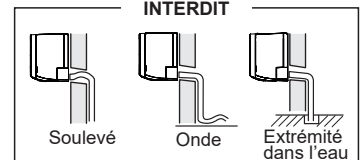

- Ouvrez la grille d'admission sur l'appareil intérieur. Placez un filtre d'épuration d'air (accessoires) sur chaque chemise de filtre (accessoires) et fixez-le au filtre à air. Pour plus de détails sur l'assemblage du filtre à air, reportez-vous au manuel d'utilisation.

8. CONSEILS AU CLIENT

Expliquez ce qui suit au client conformément au mode d'emploi:

- Démarrage et mise à l'arrêt, changement du mode de fonctionnement, ajustement de la température, minuterie, commutation du débit d'air et autres opérations de la télécommande de l'unité.
- Dépense du filtre à air et nettoyage, et comment utiliser les grilles d'air.
- Donnez le manuel d'utilisation au client.

9. CODES D'ERREUR

Si vous utilisez une télécommande sans fil, le témoin du photodétecteur signalera les codes d'erreur par des configurations clignotantes. Si vous utilisez une télécommande avec fil, des codes d'erreur apparaîtront sur l'écran de la télécommande. Ce tableau présente ces séquences de clignotements et les codes d'erreur correspondants. L'affichage d'erreur s'effectue uniquement durant le fonctionnement.

Le tableau des codes d'erreur contient également des erreurs qui ne concernent pas ce produit.

■ Affichage d'erreur sur l'unité intérieure

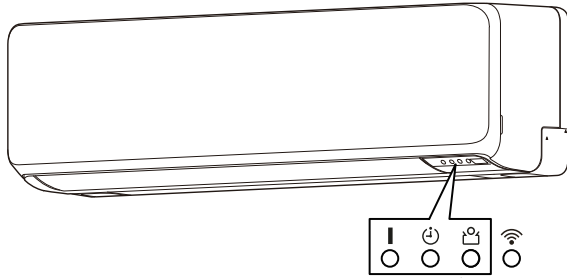

LED 1 : Voyant indicateur OPERATION (fonctionnement) (vert)

LED 2 : Voyant indicateur TIMER (minuterie) (orange)

LED 3 : Voyant indicateur ECONOMY (économie) (vert)

* : Pour la télécommande filaire (en option)

Affichage d'erreur			Code d'erreur*	Description
LED 1 (vert)	LED 2 (orange)	LED 3 (vert)		
●(1)	●(1)	◇	11	Erreur de communication série
●(1)	●(2)	◇	12	Erreur de communication de la télécommande câblée
●(1)	●(5)	◇	15	Test de contrôle non terminé Erreur de réglage de flux d'air automatique
●(1)	●(6)	◇	16	Erreur de connexion du PCB de transmission de l'unité périphérique
●(1)	●(8)	◇	18	Erreur de communication externe
●(2)	●(1)	◇	21	Erreur de paramétrage d'adresse de circuit réfrigérant ou de numéro d'unité [Type simultané multi-split]
●(2)	●(2)	◇	22	Erreur de capacité de l'unité intérieure
●(2)	●(3)	◇	23	Erreur de combinaison
●(2)	●(4)	◇	24	• Erreur de numéro d'unité de connexion (unité secondaire intérieure) [Type simultané multi-split] • Erreur de numéro de l'unité de connexion (unité intérieure ou unité de branche) [Type flexible multi-split]
●(2)	●(6)	◇	26	Erreur de réglage de l'adresse de l'unité intérieure
●(2)	●(7)	◇	27	Erreur de réglage de l'unité primaire, de l'unité secondaire [Type simultané multi-split]
●(2)	●(9)	◇	29	Erreur de numéro d'unité de connexion dans le système de télécommande filaire
●(3)	●(1)	◇	31	Erreur d'interruption d'alimentation
●(3)	●(2)	◇	32	Erreur d'information sur le modèle de carte de circuit imprimé de l'appareil intérieur
●(3)	●(3)	◇	33	Erreur de détection de consommation électrique du moteur de l'appareil intérieur
●(3)	●(5)	◇	35	Erreur du commutateur manuel auto
●(3)	●(9)	◇	39	Erreur d'alimentation de l'appareil intérieur pour le moteur du ventilateur
●(3)	●(10)	◇	3A	Erreur du circuit de communication de l'unité intérieure (télécommande filaire)
●(4)	●(1)	◇	41	Erreur du capteur de température de la salle
●(4)	●(2)	◇	42	Erreur du capteur de température moyenne de l'échangeur de chaleur de l'unité intérieure

Affichage d'erreur			Code d'erreur*	Description
LED 1 (vert)	LED 2 (orange)	LED 3 (vert)		
●(4)	●(4)	◇	44	Erreur du détecteur de présence humaine
●(5)	●(1)	◇	51	Erreur du moteur du ventilateur de l'unité intérieure
●(5)	●(3)	◇	53	Erreur de la pompe de vidange
●(5)	●(4)	◇	54	Erreur VDD inverse du purificateur d'air électrique
●(5)	●(5)	◇	55	Erreur de réglage du filtre
●(5)	●(7)	◇	57	Erreur d'amortisseur
●(5)	●(8)	◇	58	Erreur de grille d'entrée d'air
●(5)	●(9)	◇	59	Erreur du moteur du ventilateur de l'unité intérieure 2 (ventilateur côté gauche)
●(5)	●(10)	◇	5A	Erreur du moteur du ventilateur de l'unité intérieure 3 (Ventilateur côté droit)
●(5)	●(15)	◇	5U	Erreur de l'unité intérieure
●(6)	●(1)	◇	61	Erreur de phase inverse/ manquante et de câblage de l'unité extérieure
●(6)	●(2)	◇	62	Erreur d'informations de modèle de PCB principale de l'unité extérieure ou erreur de communication
●(6)	●(3)	◇	63	Erreur d'inverseur
●(6)	●(4)	◇	64	Erreur de filtre actif, erreur du circuit de PFC
●(6)	●(5)	◇	65	• Erreur de déclenchement de la borne L • Erreur de température IPM
●(6)	●(8)	◇	68	Courant de l'unité extérieure qui limite l'erreur de la montée de température de la résistance
●(6)	●(10)	◇	6A	Erreur de communication des micro-ordinateurs du PCB d'affichage
●(7)	●(1)	◇	71	Erreur du capteur de température de décharge
●(7)	●(2)	◇	72	Erreur du capteur de température du compresseur
●(7)	●(3)	◇	73	Erreur du capteur de temp. du liquide e l'éch. de chaleur de l'unité extérieure
●(7)	●(4)	◇	74	Erreur du capteur de la température extérieure
●(7)	●(5)	◇	75	Erreur du capteur de la température du gaz d'aspiration
●(7)	●(6)	◇	76	• Erreur du capteur de la température de la vanne à 2 voies • Erreur de capteur de temp. de la valve à 3 voies
●(7)	●(7)	◇	77	Erreur du capteur de la température du dissipateur thermique
●(8)	●(2)	◇	82	• Erreur du capteur de la température d'entrée de gaz de l'éch. de chaleur de sous-refroidissement • Erreur du capteur de la température de sortie de gaz de l'éch. de chaleur de sous-refroidissement
●(8)	●(3)	◇	83	Erreur du capteur de la température du liquide du tuyau
●(8)	●(4)	◇	84	Erreur du détecteur courant
●(8)	●(6)	◇	86	• Erreur du capteur de pression de décharge • Erreur du capteur de pression d'aspiration • Erreur du commutateur de haute pression
●(9)	●(4)	◇	94	Détection de déclenchement
●(9)	●(5)	◇	95	Erreur de détection de position du rotor du compresseur (arrêt permanent)

Affichage d'erreur			Code d'erreur*	Description
LED 1 (vert)	LED 2 (orange)	LED 3 (vert)		
●(9)	●(7)	◇	97	Erreur du moteur 1 du ventilateur de l'unité extérieure
●(9)	●(8)	◇	98	Erreur du moteur 2 du ventilateur de l'unité extérieure
●(9)	●(9)	◇	99	Erreur de la vanne à 4 voies
●(9)	●(10)	◇	9A	Erreur de bobine (valve de détente)
●(10)	●(1)	◇	A1	Erreur de la température de décharge
●(10)	●(3)	◇	A3	Erreur de la température du compresseur
●(10)	●(4)	◇	A4	Erreur de haute pression
●(10)	●(5)	◇	A5	Erreur de basse pression
●(10)	●(11)	◇	AC	Erreur de température du dissipateur thermique
●(13)	●(2)	◇	J2	Erreur des boîtiers de dérivation [Type flexible multi-split]

Mode d'affichage ● : 0,5 s ON (Marche) / 0,5 s OFF (Arrêt)

◇ : 0,1s ON (Marche) / 0,1s OFF (Arrêt)

() : Nombre de clignotements

■ Code d'erreur sur la télécommande filaire (en option)

Vérifiez l'erreur

- Si une erreur se produit, une icône d'erreur s'affiche sur « l'écran du mode de moniteur ». Appuyez sur le [Status] (Statut) sur « l'écran du mode de moniteur ». L'écran de « Status » (Statut) s'affiche.
- Appuyez sur [Error Information] (Erreur d'information) sur l'écran « Status » (Statut). L'écran « Error Information » s'affiche. (S'il n'y a pas d'erreur, [Erreur d'information] ne s'affiche pas.)
- Les nombres à 2 chiffres correspondent au code d'erreur du tableau. Appuyez sur [Next page] (Page suivante) (ou [Previous page] (Page précédente)) pour passer aux autres unités intérieures connectées.

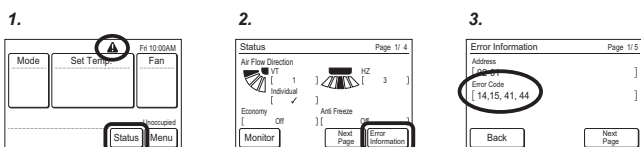

■ Comment vérifier la mémoire d'erreur

Lorsqu'une erreur se produit, le voyant de fonctionnement (vert) et le voyant de minuterie (orange) indiquent le contenu de l'erreur en clignotant. Pour vérifier la mémoire d'erreur, suivez les procédures ci-dessous.

- Arrêtez le fonctionnement du climatiseur, puis débranchez l'alimentation.
- Remettez l'appareil sous tension.
- Dans l'une des deux méthodes suivantes, l'erreur mémorisée n'est affichée que pendant la période d'état « 3 minutes ST »*.
 - Démarrez l'opération, puis maintenez appuyé [WLAN] sur la télécommande pendant 5 secondes ou plus.
 - ou
 - Maintenez appuyé [MANUAL AUTO] (manuel automatique) sur l'unité intérieure pendant 10 secondes ou plus.

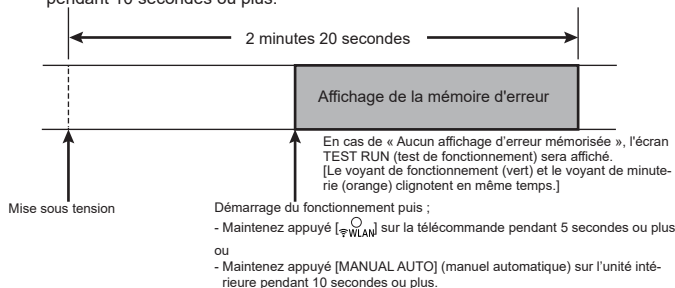

*: La période « 3 minutes ST » dure 2 minutes et 20 secondes après la mise sous tension de l'appareil.

■ Comment effacer la mémoire d'erreur

- Effacement manuel : Appuyez sur [MANUAL AUTO] (manuel automatique) sur l'unité intérieure pendant que le « Affichage de la mémoire d'erreur » est affiché. (Un bip court est émis pendant environ 3 secondes.)