

**IMPORTANT NOTICE - READ CAREFULLY BEFORE INSTALLING
READ WARRANTY INFORMATION BEFORE INSTALLING.**

**BALL VALVES
INSTALLATION INSTRUCTIONS**

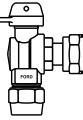

Refer to the Ford website (<http://www.fordmeterbox.com>) for additional and most recent installation instructions and product information.

Ford Ball Valves are designed to give you quality features throughout. For best results, be sure to follow the instructions below.

INSTRUCTIONS AND PRECAUTIONS

- (1) Handle valve carefully before and during installation. Protect threads...keep clean...Do not drop or throw valve. **Do not use a pipe wrench.**
- (2) Always use an approved sealant or teflon tape on tapered pipe threads.
- (3) Ford offers Pack Joint, Grip Joint and Quick Joint style connections. **Make sure to read and follow the proper (A, B, or C) instructions below that match the compression style outlet connection supplied.**
- (4) Use only smooth-jawed, adjustable wrenches that fully and evenly engage the product wrench flats, not on round surfaces. Loose fitting wrenches and pipe wrenches will distort the valve and cause leaks.
- (5) **Always pressure test the service line and ball valve before backfilling. Making repairs after backfilling is costly.** Inspect all valves, fittings, joints, and pipe. Test valves for proper operation.
- (6) Backfill and compact earth with care to avoid damage or stress to the curb box, valve or service line.
- (7) Protect from freezing, which may distort ball and other components and cause leaks. Do not forcibly try to open or close valve if froze. This will destroy the valve.
- (8) All Ford valves, including those with stop & waste features must be operated in either the fully opened or the fully closed position.
- (9) **CONSULT PIPE OR TUBING MANUFACTURER FOR SPECIFIC INSTALLATION REQUIREMENTS.**

WARNING: Do not use on gas lines. Installation on gas lines can result in serious injury or death.

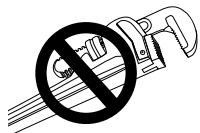

**DO NOT USE A
PIPE WRENCH**

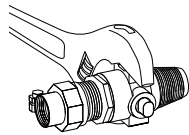

**USE A
SMOOTH WRENCH
AND FULLY ENGAGE
WRENCH FLATS**

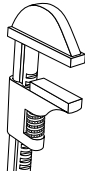

**RECOMMENDED
WRENCH**

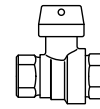

**AVISO IMPORTANTE – LEA CON CUIDADO
LEER LA GARANTÍA ANTES DE INSTALARLAS
VÁLVULAS DE BOLA
INSTRUCCIONES PARA INSTALAR**

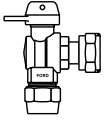

Para información de los productos e instrucciones de instalación adicionales y más recientes, por favor visita la pagina de internet de Ford (<http://www.fordmeterbox.com>)

Las Válvulas de Bola de Ford son diseñadas para darle aspectos de calidad en todo. Para los mejores resultados siga las instrucciones que siguen.

INSTRUCCIONES Y PRECAUCIONES

- (1) Manejar la válvula cuidadosamente antes de y durante la instalación. Proteger las roscas... Mantenerlas limpias... No dejarla caer ni tirarla. **No usar una llave de tubo.**
- (2) Siempre usar sello o cinta de Teflón aprobada en las roscas cónicas.
- (3) Ford ofrece conexiones de compresión tipo Pack Joint, Grip Joint y Quick Joint. **Por favor de asegurar de leer y seguir las instrucciones apropiadas (A, B o C) abajo que corresponde al tipo de conexión de compresión suplido para la salida de la válvula.**
- (4) Usar solamente una llave ajustable con mordazas lisas que enganche la cara de la válvula completa e igualmente, no en las superficies redondas. Llaves con ajuste flojo y llaves de tubo deformarán la válvula y causarán fugas.
- (5) **Siempre probar con presión la línea de servicio y la válvula de bola antes de rellenar. Hacer reparaciones después de rellenar es costoso.** Inspeccionar todas las válvulas, llaves, accesorios, conexiones y tubos. Probar las válvulas para verificar la operación correcta.
- (6) Rellenare y apisonar el suelo con cuidado para evitar daño de fatiga a la línea de servicio.
- (7) Proteger que no congele, lo cual puede deformar la bola. No tratar de abrir o cerrar la válvula forzosamente si está congelada. Eso dañará la válvula.
- (8) Todas las válvulas de Ford, incluso las con características de cerrar y drenar, se deben operar en la posición abierta o cerrada completamente.
- (9) **CONSULTAR CON EL FABRICANTE DE LA TUBERÍA O CAÑERÍA PARA REQUISITOS ESPECÍFICOS DE INSTALACIÓN.**

PRECAUCION/AVISO: No usar en líneas de gas. Instalación en líneas de gas puede resultar en heridas y lesiones serias incluyendo muerte.

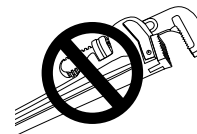

**NO USAR UNA
LLAVE DE TUBO**

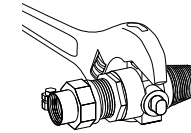

**USAR UNA LLAVE
LISA Y ENGANCHAR
COMPLETAMENTE
LAS CARAS**

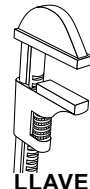

**LLAVE
RECOMENDADA**

A. IMPORTANT NOTICE-READ CAREFULLY BEFORE INSTALLATION. INSTRUCTIONS FOR PACK JOINT CONNECTIONS

Pack Joint

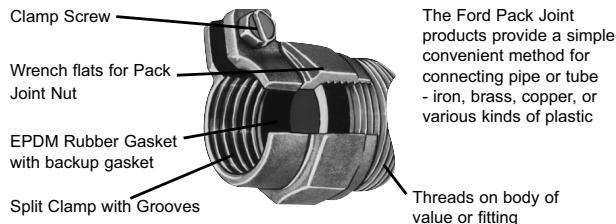

Steps for Installation

1. Make sure pipe is round, not flattened. On copper tubing use a rounding tool, if necessary. Clean or scrape off any dirt or corrosion so that surface is smooth. Remove burrs.
2. The tubing should be inserted into the fitting so that the end of the tubing is well past the rubber seal gasket. If the nut or socket appears too large for pipe, a check should be made to be sure you are using the correct fitting or that pipe is of proper diameter.
3. Tighten Pack Joint nut 1 to 1-1/2 turns after gasket starts to compress. If clamp screw is not accessible, reposition by further tightening Pack Joint nut.
4. To ensure against blowout of pipe, tighten the clamp screw very securely. A socket or box end wrench is preferable to a screwdriver. Avoid overtightening that could distort pipe and tubing.
5. **ALWAYS PRESSURE TEST FOR LEAKS BEFORE BACKFILLING.**
6. **CONSULT PIPE OR TUBING MANUFACTURER FOR SPECIFIC INSTALLATION REQUIREMENTS.**

PRECAUTIONS

1. Brass fittings can be damaged by improper handling. Protect threads. Avoid loose fitting wrenches. Do not drop. Backfill and compact carefully so that fittings are not stressed by the weight of the earth.
2. If you are unfamiliar with Pack Joint connections, a little practice and testing in the shop before going on the job is time well spent.
3. Use Ford solid tubular metal insert stiffeners with any plastic pipe that is likely to distort or cold flow under pressure of the Pack Joint rubber or clamp squeeze.
4. For best results, minimize tubing/pipe deflection at each connection and make sure each connection and clamp screw is properly tightened.
5. **Inspect and test all joints, valves, and fittings for leaks before backfilling. Making repairs after backfilling is costly.** If this is impossible and when several are involved, be sure to test system as job progresses instead of waiting until all services are completed. Making repairs after backfilling is costly.
6. **Use extra care with higher water pressures (over 100 psi) and with pipe over 1".**

WARNING: Do not use on gas lines. Installation on gas lines can result in serious injury or death.

A. AVISO IMPORTANTE - LEER CON CUIDADO ANTES DE INSTALAR. INSTRUCCIONES PARA CONEXIONES PACK JOINT

Pack Joint

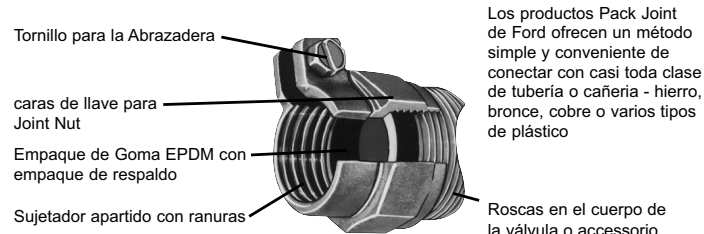

Pasos para instalación

1. Asegurarse que el tubo es redondo, no aplastado. En la tubería de cobre, usar una herramienta de redondeo, si es necesario. Limpiar o raspar cualquier polvo o corrosión para que la superficie sea lisa. Quitar las rebabas.
2. El tubo debe ser insertado en el accesorio de manera que el fin del tubo pase del empaque sellador de goma. Si la tuerca o el cubo parece muy grande pare el tubo, asegurarse de usar un accesorio correcto y que el tubo sea del diámetro correcto.
3. Apretar la tuerca Pack Joint 1 o 1-1/2 giros después de que el empaque empieza a comprimirse. Si el tornillo de la abrazadera no es accesible, recolocar apretando la tuerca Pack Joint.
4. Para asegurarse de que el tubo no va a reventar, apretar firmemente la abrazadera. Es preferible un dado o una llave cerada o abierta a un destornillador. Evite el sobre apretar que pueda causar deformación de la tubería.
5. **SIEMPRE PROBAR CON PRESIÓN PARA DETECTAR FUGAS ANTES DE RELLENAR.**
6. **CONSULTE A SU PROVEEDOR O FABRICANTE DE LA TUBERIA PARA REQUERIMIENTOS DE INSTALACION ESPECIFICOS.**

PRECAUCIONES

1. Los accesorios de bronce se pueden dañar con el manejo incorrecto. Proteger las roscas. No usar las llaves con ajuste flojo. No dejarlas caer. Rellenar y apisonar con cuidado para no fatigar los accesorios por el peso de la tierra.
2. Si usted no está familiarizado con conexiones Pack Joint, practique y pruebe en el taller.
3. Usar un atizador sólido de metal y del tamaño apropiado con cualquier tubo de plástico que se puede deformar o fluir en frío bajo presión de la goma Pack Joint o de la abrazadera.
4. Por los mejores resultados, minimizar la deflexión de tubería en cada unión y asegurarse que cada unión y tornillo de la abrazadera es apretada apropiadamente.
5. **Inspeccionar y probar para fugas las uniones, válvulas y accesorios antes de rellenar. Hacer reparaciones después de rellenar es costoso.** Si esto es imposible y cuando hay varias comprometidas, asegúrese de probar el sistema mientras el trabajo está en progreso en vez de esperar hasta que se complete los servicios. Hacer reparaciones después de rellenar es costoso.
6. **Tenga mucho cuidado con presiones altas de agua (más de 100 psi) y con tubería de más de 1".**

PRECAUCION/AVISO: No usar en líneas de gas. Instalación en líneas de gas puede resultar en heridas y lesiones serias incluyendo muerte.

B. IMPORTANT NOTICE-READ CAREFULLY BEFORE INSTALLATION. INSTRUCTIONS FOR GRIP JOINT CONNECTIONS

Grip Joint

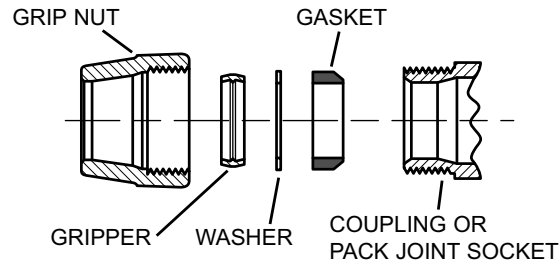

1. Make sure pipe/tubing is round. Prepare service tubing for connection by cleaning, deburring and rounding if necessary.
2. When using plastic pipe or tubing, install proper size solid, Ford tubular metal insert stiffener in the pipe / tubing.
3. After selecting the proper size **GRIP JOINT** fitting, loosen the grip nut and insert tubing into the nut through the grip ring and gasket. The tubing should be inserted into the fitting so that the end of tubing is well past the rubber seal gasket and at least 1/8" from the bottom of the socket. (The grip nut can also be disassembled from the fitting as long as the internal parts are kept in the order shown in the diagram above.) Remove burrs from pipe / tubing for easier insertion.
4. Hold the body of the **GRIP JOINT** fitting stationary while installing the nut. Tighten the nut 1-1/2 to 2-1/2 turns past hand tight.
5. **Always pressure test for leaks before backfilling.** Failure to observe these instructions will void the manufacturers warranty.

PRECAUTIONS

1. Brass fittings can be damaged by improper handling. Protect threads. Avoid loose fitting wrenches. Do not drop. Backfill and compact carefully so that fittings and pipe are not unsupported and stressed by the weight of the earth.
2. If you are unfamiliar with **GRIP JOINT** connections, a little practice and testing in the shop before going on the job is time well spent.
3. Use insert stiffeners with any plastic pipe or tubing.
4. **Inspect and test all joints, valves and fittings for leaks before backfilling. Making repairs after backfilling is expensive.**
5. For best results, minimize tubing/pipe deflection at each connection and make sure each connection is properly tightened.
6. Use extra care with higher pressures (over 100 psi) and with pipe over 1".
7. **CONSULT PIPE OR TUBING MANUFACTURER FOR SPECIFIC INSTALLATION REQUIREMENTS.**

WARNING: Do not use on gas lines. Installation on gas lines can result in serious injury or death.

B. AVISO IMPORTANTE - LEER CON CUIDADO ANTES DE INSTALAR. INSTRUCCIONES DE INSTALACIÓN DE **GRIP JOINT**

Grip Joint

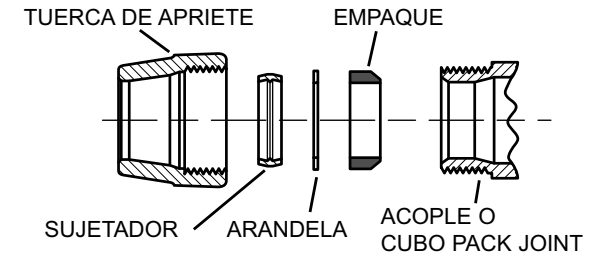

1. Asegurarse que el tubo es redondo. Preparar la tubería de servicio para conexión. Limpie y, quite las rebabas y redondee la tubería si es necesario.
2. Cuando usando cualquier tubería de plástico, instale un atiezador sólido de metal para el tamaño adecuado.
3. Después de escoger el accesorio **GRIP JOINT** del tamaño adecuado, afloje la tuerca de apriete e inserte el tubo en la tuerca por el anillo de apriete y el empaque. El tubo debe ser insertado en el accesorio de manera que el fin del tubo está más allá del empaque sellador de goma y como mínimo a 1/8" del fondo del cubo. (La tuerca de apriete también puede ser desarmada del accesorio mientras que las partes interiores están mantenidas en el orden que muestra el diagrama arriba.)
4. Agarre bien el cuerpo del accesorio **GRIP JOINT** mientras instale la Tuerca. Apriete la tuerca hasta que no gire al fin de sus roscas interiores.
5. **Siempre pruebe con presión para fugas antes de rellenar.** Dejar de cumplir estas instrucciones anulará la garantía del fabricante.

PRECAUCIONES

1. Se pueden dañar los ajustes de cobre con manejo incorrecto. Proteja las roscas. No use llaves con ajuste flojo. No lo deje caer. Rellenar y apisonar con cuidado para que los ajustes no sean fatigados por el peso de la tierra.
2. Si usted no está familiarizado con conexiones **GRIP JOINT**, practique y pruebe en el taller.
3. Use atiezadores con cualquier tubería o cañería de plástico.
4. **Revise y pruebe todos los acoples, válvulas y accesorios por fugas antes de rellenar. Hacer reparaciones después de rellenar es costoso.**
5. Por los mejores resultados, minimizar la deflexión de tubería en cada unión y asegurarse que cada unión es apretada apropiadamente.
6. Tenga mucho cuidado con presiones muy altas (más de 100 PSI) y con tubos con diámetros mas de 1".
7. **CONSULTE A SU PROVEEDOR O FABRICANTE DE LA TUBERIA PARA REQUERIMIENTOS DE INSTALACION ESPECIFICOS.**

PRECAUCION/AVISO: No usar en líneas de gas. Instalación en líneas de gas puede resultar en heridas y lesiones serias incluyendo muerte.

C. IMPORTANT NOTICE-READ CAREFULLY BEFORE INSTALLATION. INSTRUCTIONS FOR QUICK JOINT CONNECTIONS

Quick Joint

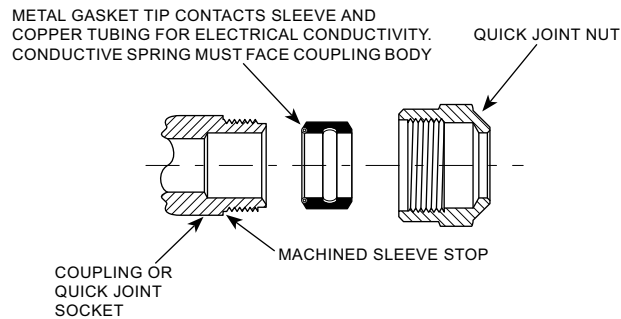

Steps for Installation

1. Make sure pipe is round, not flattened. On copper tubing use a rounding tool if necessary. Clean or scrape off any dirt or corrosion so that surface is smooth. Remove burrs.
2. Use proper size Ford solid tubular metal insert stiffeners with any plastic pipe that is likely to distort or cold flow under pressure of the Quick Joint rubber or gripper.
3. The tubing should be inserted into the fitting so that the end of the tubing is well past the rubber seal gasket and at least 1/8" from the bottom of the socket.
4. **Tighten Quick Joint nut until it contacts the machined sleeve stop.**
5. **ALWAYS PRESSURE TEST FOR LEAKS BEFORE BACKFILLING.**
6. **CONSULT PIPE OR TUBING MANUFACTURER FOR SPECIFIC INSTALLATION REQUIREMENTS.**

PRECAUTIONS

1. Brass fittings can be damaged by improper handling. Protect threads. Avoid loose fitting wrenches. Do not drop. Backfill and compact carefully so that fittings are not stressed by the weight of the earth.
2. **It is very important to always ensure tubing is not under-size at the compression connection location. Undersized tubing can allow leakage or slippage, causing an unsafe condition.**
3. If you are unfamiliar with Quick Joint connections, a little practice and testing in the shop before going on the job is time well spent.
4. For best results, minimize pipe/tubing deflection at each connection and make sure each connection is properly tightened.
5. **Inspect and test all joints, valves, and fittings for leaks before backfilling. Making repairs after backfilling is costly.** If this is impossible and when several are involved, be sure to test system as job progresses instead of waiting until all services are completed. Making repairs after backfilling is costly.
6. Use extra care with higher water pressures (over 100 psi) and with pipe over 1".
7. NOTE: The Ford Quick Joint **IS NOT** interchangeable with other compression fittings.

WARNING: Do not use on gas lines. Installation on gas lines can result in serious injury or death.

C. AVISO IMPORTANTE-LEER CON CUIDADO ANTES DE INSTALAR. INSTRUCCIONES PARA QUICK JOINT

Quick Joint

EL BORDE DE LA MANGA DEL EMPAQUE DE METAL Y LA TUBERÍA DE COBRE PARA EL RESORTE CONDUCTIVO DEBE AFRONTAR EL CUERPO DEL ACOPLADOR PARA CONDUCTABILIDAD ELÉCTRICA.

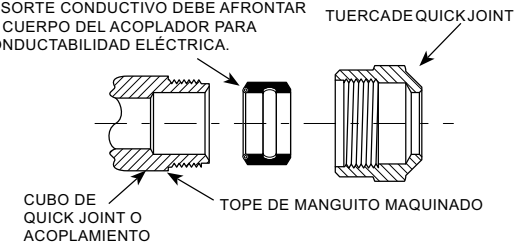

Pasos para instalación

1. Asegúrese que el tubo es redondo, no aplastado. En tubería de cobre redondee si es necesario. Limpie o raspe cualquier polvo o corrosión para superficie lisa. Quitar las rebabas.
2. Usar un atiezador sólido de metal y del tamaño apropiado con cualquier tubo de plástico que se puede deformar o fluir en frío bajo presión de la goma Quick Joint o gripper (anillo de acero que amordaza).
3. El tubo deberá ser insertado dentro del accesorio para que el extremo del tubo pase el empaque de goma y como mínimo a 1/8" del fondo del cubo. Si la tuerca o el cubo parece muy grande para el tubo, asegúrese que se esté usando el accesorio correcto y que el tubo es del diámetro correcto.
4. **Apretar la tuerca de Quick Joint hasta que toque el tope del manguito maquinado.**
5. **SIEMPRE PRUEBE CON PRESIÓN PARA FUGAS ANTES DE RELLENAR.**
6. **CONSULTE A SU PROVEEDOR O FABRICANTE DE LA TUBERÍA PARA REQUERIMIENTOS DE INSTALACION ESPECIFICOS.**

AVISO: NO LO USE EN LÍNEAS DE GAS. INSTALARLO EN LÍNEAS DE GAS PUEDE RESULTAR EN ACCIDENTE O LA MUERTE.

PRECAUCIONES

1. Los accesorios de bronce pueden ser dañado por manejo incorrecto. Proteja las roscas. No use las llaves con ajuste flojo. No lo deje caer. Rellenar y apisonar con cuidado para que los accesorios no sean fatigados por el peso de la tierra.
2. Si usted no está familiarizado con las conexiones de Quick Joint, practique y pruebe en el taller.
3. **Inspeccione y pruebe todas las uniones, válvulas, y accesorios para fugas antes de rellenar.** Si esto es imposible y cuando hay varias comprometidas, asegúrese que se pruebe el sistema mientras que el trabajo avance en vez de esperar hasta que todos los servicios estén listos. Hacer reparaciones después de rellenar es costoso.
4. Por los mejores resultados, minimizar la deflexión de tubería en cada unión y asegurarse que cada unión es apretada apropiadamente.
5. **Inspeccionar y probar para fugas las uniones, válvulas y accesorios antes de rellenar. Hacer reparaciones después de rellenar es costoso.** Si esto es imposible y cuando hay varias comprometidas, asegúrese de probar el sistema mientras el trabajo está en progreso en vez de esperar hasta que se complete los servicios. Hacer reparaciones después de rellenar es costoso.
6. Tenga mucho cuidado con presiones de agua más altas (más de 100 psi) y con tubería de diámetros mayor de 1".
7. NOTA: El Quick Joint de Ford NO se puede intercambiar con otro conexión de compresión.

PRECAUCION/AVISO: No usar en líneas de gas. Instalación en líneas de gas puede resultar en heridas y lesiones serias incluyendo muerte.

**AVOID LOOSE-FITTING WRENCHES AND PIPE
WRENCHES. IMPROPER WRENCH USAGE
CAN DAMAGE PRODUCT**

WARRANTY - READ BEFORE INSTALLING

All merchandise is warranted to be free from defects in material and factory workmanship for one year from date of shipment from our factory. We will provide, free of charge, new products in equal quantities for any that prove defective within one year from date of shipment from our factory. Manufacturer shall not be liable for any loss, damage, or injury, direct or consequential, arising out of the use of or the inability to use the product. Before using, user shall determine the suitability of the product for user's intended use and user assumes all risk and liability whatever in connection therewith. No claims for labor or consequential damage will be allowed. The foregoing may not be changed except by agreement signed by an officer of the Manufacturer.

No other warranties are applicable or may be implied, including the implied warranty of merchantability and the implied warranty of fitness for particular purpose and any warranty relating to infringement or the like, all of which are disclaimed.

**DAMAGE CAUSED BY IMPROPER TOOLS OR
HANDLING WILL VOID OUR WARRANTY**



THE FORD METER BOX COMPANY, INC.

P.O. Box 443, Wabash, Indiana, USA 46992-0443

Phone: 260-563-3171 • Domestic FAX: 800-826-3487 • Overseas FAX: 260-563-0167
<http://www.fordmeterbox.com>

020033

12/16

**POR FAVOR EVITAR USAR LLAVES QUE QUEDAN
FLOJOS/SUETOS Y LLAVES DE TUBOS. USO
INADECUADO DE LLAVES PUEDE CAUSAR DAÑO
AL PRODUCTO**

GARANTÍA – LEER ANTES DE INSTALAR

Se garantiza que la mercancía se encuentra libre de defectos en materiales y manufactura de fábrica por un periodo de un año desde la fecha de despacho de la fábrica. Proveeremos sin costo alguno nuevos productos en cantidades iguales por los que resulten defectuosos dentro de un año después de la fecha de envío de nuestra fábrica. El fabricante no será responsable por ninguna pérdida, daño o herida, ya sea directa o por consecuencia, como resultado del uso o el no poder usar el producto. Antes de usar, el usuario debe determinar la conveniencia del producto para su uso intencional y toma todo riesgo y responsabilidad con respecto al mismo. No se permiten reclamos por labor o daño por consecuencia. No se puede cambiar lo anterior escrito sino por acuerdo firmado por un oficial del fabricante.

Ninguna otra garantía es aplicable o puede ser implícita, incluyendo la garantía implícita de comerciabilidad y la garantía implícita de aptitud para un uso particular y cualquier garantía relacionada con la infracción o similares, todos los cuales están exentos.

**DAÑADO CAUSADO POR LOS HERRAMIENTOS
O MANEJO INCORRECTO ANULARÁ NUESTRA
GARANTÍA.**



THE FORD METER BOX COMPANY, INC.

P.O. Box 443, Wabash, Indiana, USA 46992-0443

Teléfono: 260-563-3171

FAX Doméstico: 800-826-3487 • FAX Internacional: 260-563-0167
<http://www.fordmeterbox.com>

020033

12/16