

SUPER-MARINER

POULIAGE

REF AMEL

L: LEWMAR

6 x 9117 simple ø 12
 4 x 9217 simple ø 14

848
 842

A: ANTA

2 x A 911124 simple ø 18
 2 x A 911074 simple ø 14
 5 x A 911552 simple ø 12
 1 x A 931074 triple ø 14
 1 x A 961074 triple à ringot ø 14
 4 x A 691361 embout rail 40 à rœ
 1 x A 831552 plat pont ø 12
 1 x A 931652 simple violon ø 12
 1 x A 941652 simple à ringot ø 12

827
 836
 834
 830
 829
 716
 1359
 1856
 1859

- rœ bout relevage H 8 L 9232 pièce détachée
- Palan retenue bôme GM:
 Ref AMEL 1625 A L 9187 violon à ringot ø 14 comœ
 1387 A L 9257 violon ø 14
- Palan retenue bôme arimon
 Ref AMEL 845 A L 9127 simple à ringot ø 12
 1626 A L 9177 violon ø 12 comœ

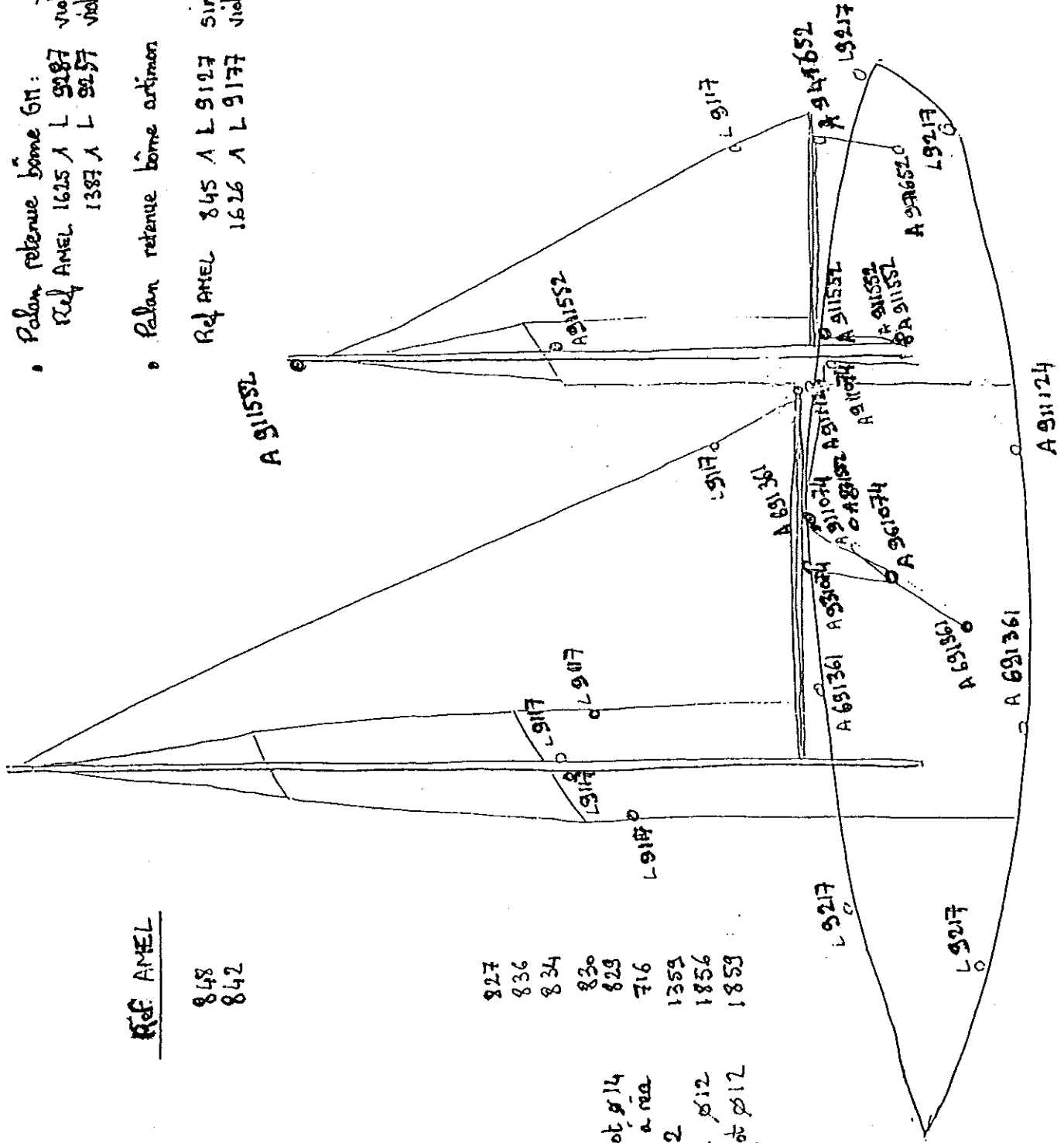

WINCHES

- 1 écoute GV 40 ST Electrique
- 2 écoutes foc 58 ST Electrique

1 drisse foc 44 ST

1 drisse GV 44 ST

1 drisse d'artimon 16 ST

1 drisse foc d'artimon 16 ST

2 écoutes foc d'artimon 40 ST

2 hale haut tangon 16 ST

ESPARS (Longueur profiles)

Tangon 5 m \varnothing 100

Tangonnet 1,86 m \varnothing 60

boomrang 1530 mm (corde)

mât 17,50 \pm 20m

bôme GM 4,780 m

mât d'artimon 12,80 m

bôme d'artimon 3,48 m

Barre de flèche GM (entre axes)

1^o étage GM 1,76 m

2^o étage GM 9,97 m

Barre de flèche artimon 1,15 m

1956

691

1245

1245

697

697

695

697

1338

1339

1337

1432 + 1590 + 1702 (profil + soudure + peinture)

1433 + 1594 + 1706

1433 + 1593 + 1704

1440 + 1595 + 1708

1454 + 1596 + 1710

1453 + 1880 + 1883

1453 + 1597 + 1711

SUPER MARAMU

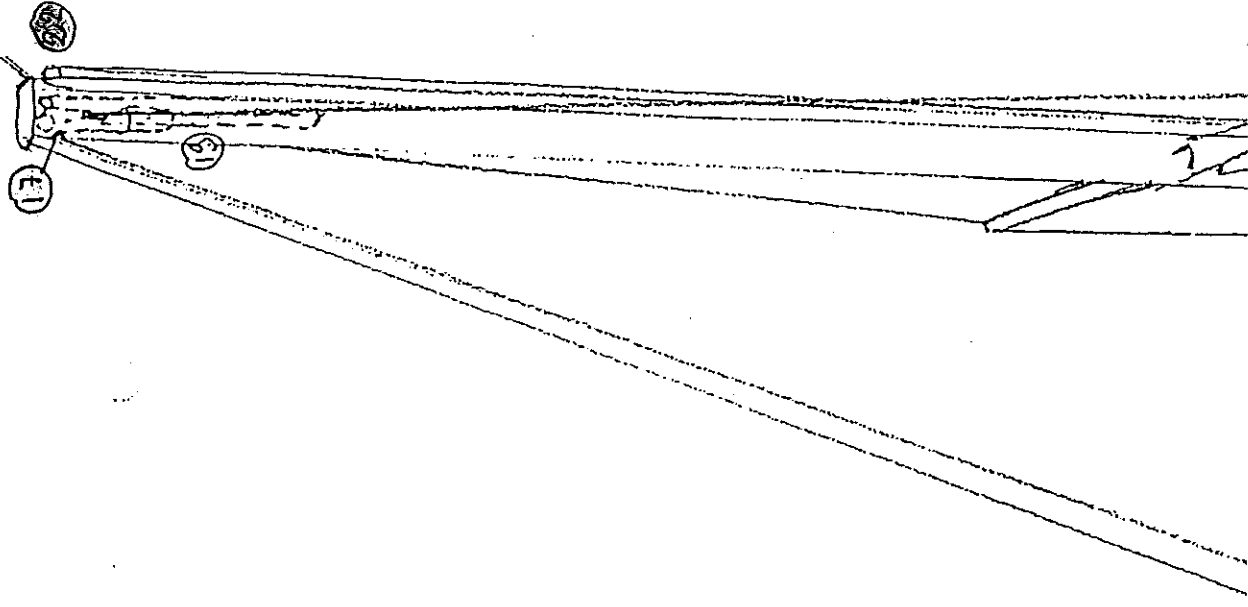

GRÉEMENT DORMANT

1284

Etai 18280 Ø 11,2 cage courte

Potaras GM 18310 Ø 9,6

2 Gallhaubans GM 17450 Ø 11,2

2 intars 13110 Ø 8

2 bas haubans avant 7160 Ø 9,6

2 bas haubans arrière 7300 Ø 9,6

2 Gallhaubans artimon 12600 Ø 8

2 Potaras 14320 Ø 6,4

2 bas haubans avant artimon 7060 Ø 7

2 bas haubans arrière artimon 6860 Ø 7

1 marocain 7180 Ø 7

VOILES

	Envergure	chute	bordure	Surface	Poids
G-V	15,3	15,66	4,45	33 m ² Manille rapide	16,5 kg
Foc	16,91	16,46	8,15	65,2 m ²	31 kg
Balloonner	16,65	16,46	8,2	64,8 m ²	9,5 kg
Artimon	11,16	11,40	3,23	18 m ²	10 kg
foc d'Artimon	9,8	9,5	5	22 m ²	9 kg
Balloonner d'Artim.	11,55	10,6	5,95	30,9 m ²	6,3 kg

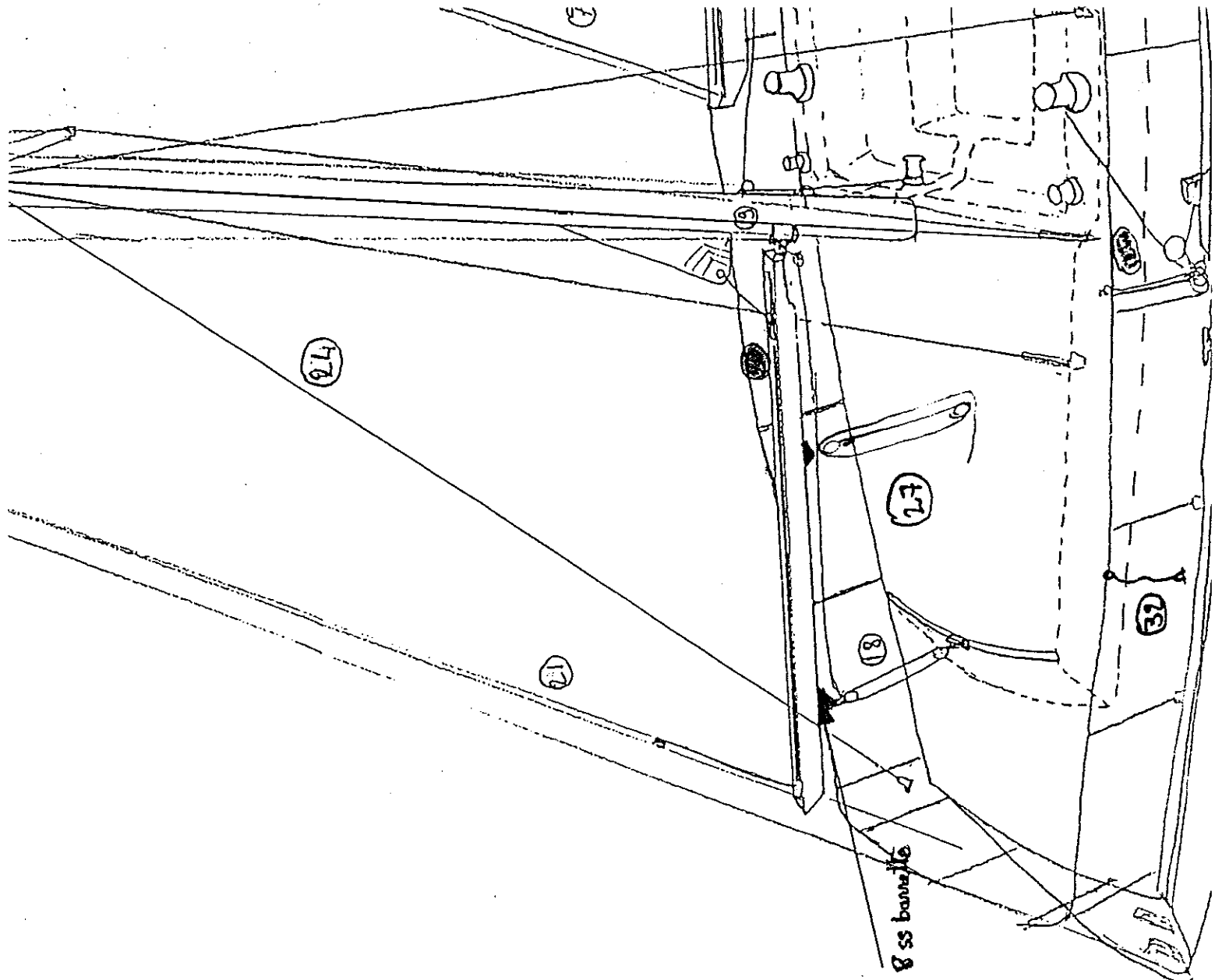

SUPER MARAMU

- ACCASTILLAGE

Rep AMEL	- Rails	
1296	Foc	Antal 607.113 x 4700
1540 + 1248	GV	borne + écoute Antal 01122 x 4,85m + Lewmar T3 Long 3m 29163230
1541 + 1937	artimon	Ant. 60192 x 3,35 m + Lewmar T1 x 1 m 2916140
1653	drisse GV	Ant. 602122 x 1m percé chaque 50 mm
	- chariots	
723	Foc	Antal 623592
718	GV	Lewmar T3 29033300
1938	artimon	Lewmar T1 29331046

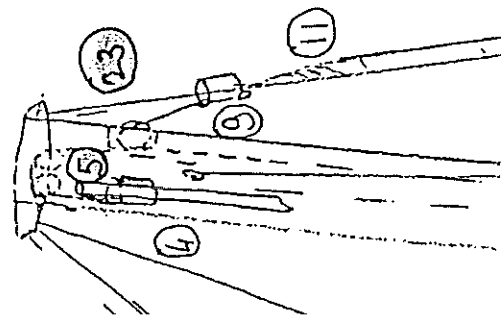

- 1543 bôme artimon Ant 611211
- 1542 bôme GM Ant 612211
- 1537 drisse GV Ant 622402
- Emboîts rails
- 716 foc Antal 691361
- 716 GV Antal 691361
- 1544 bôme GM Ant 692 511
- 1545 bôme artimon Ant 692411
- 1539 artimon Lewmar T1 29171040

- Taguets

- 1620 2 • GM (200) drisses de : foc, ballonner
- 1621 7 • PM (160) hale haut, bôme, écoute artimon, foc Artimon, drisse artimon

- Prises d'écoute

1491 1918 (poulie triple)

Bôme artimon

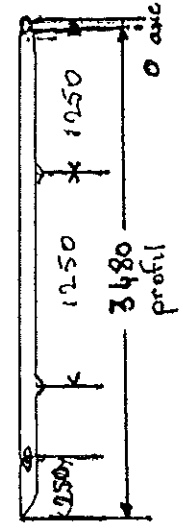

1555 taquet coinreur à came Antal 501.111

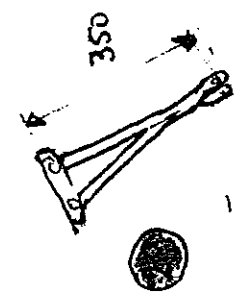

1751

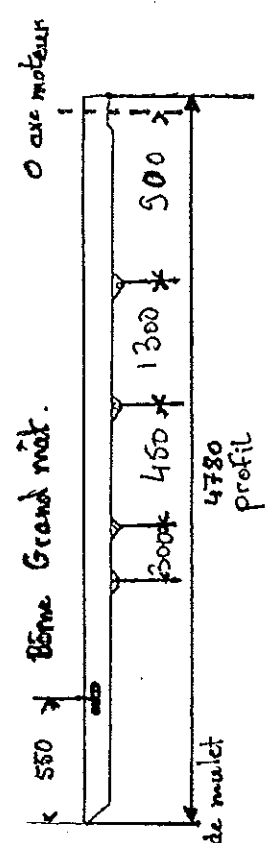

SUPÉK MARAMU

- GV

- ① écoute GV 23m ø 14 repere rouge
- ② bout chariot écoute GV 11,5m ø 10 kevlar repere vert orange + 2,5m ø 4 tresse vent
- ③ bout chariot bôme 10m ø 10 kevlar repere vert + 1,5m ø 4 tresse vent
- ④ gacettes 3 points GV 3x 2,5m ø 6 tresse blanc souple
- ⑤ drisse de GV 18,8m ø 10 Vectran bleu repere jaune + œils épousés ^{nœud de Chasse Saut}
- ⑥ hole bas de bôme 1350m ø 20 toronné blanc ^{long. aux extrémités de chaque œil}
- ⑦ balance de bôme cable ø 5 15,20m avec 2 œils élastique ø 10 2,6m en double bout ø 8 4,5m

- fbc

- ⑧ écoute foc ^{13cm} 40m ø 16 repere rouge + 3 coutures / gacette ø 3
- ⑨ drisse foc 39m ø 18 repere jaune ~~épousés~~ Vectran
- ⑩ bout chariot écoute foc 10m ø 10 kevlar repere vert orange + 1,5m ø 4 tresse vent
- ⑪ gacettes 2 points foc 2x 2,5m ø 6 tresse blanc souple
- ⑫ bout blocage enrouleur 2x 2m ø 6 toronné blanc
- ⑬ bout retenue poule renvoi d'écoute 0,18m ø 6 toronné avec œil et cabillot

- Tangon

- ⑬ bout bleu 17m ø 14 repere 11m
- ⑭ bout rouge 9,5m ø 14 repere 7,35m
- ⑮ bout jaune 6m ø 14 repere 4,11m

1,70m

⑧

Ref AMELI

- Auxiliaires

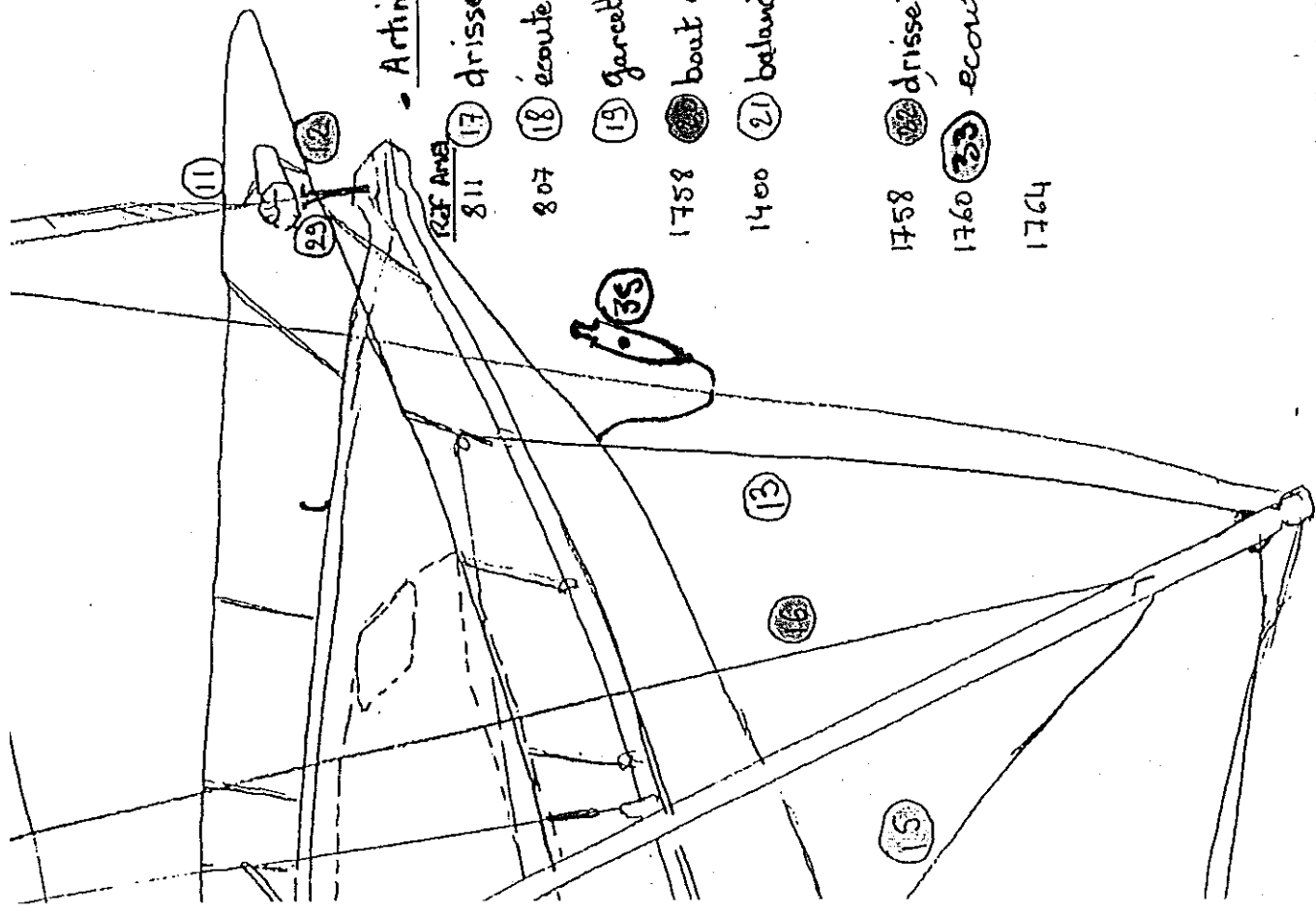

- (23) 1758 drisse ballonner + œils épiés 1 de 7m - 1 de 13 en noir verte 40 m Ø 10 repérez
- (24) 1758 drisse d'annexe 17m Ø 10 repérez bleue
- (25) 1768 bout de manœuvre 35 m Ø 8 toronné
- (26) 1767 retenue de bôme GM 12m Ø 12 toronné blanc 4 brins
- (27) 799 retenue de bôme artimon 6 m Ø 10 3 brins

- Artimon

- (28) 811 passerelle 2 m 40 Ø 18 toronné blanc + 1 m 50 Ø 8 + sandow Ø 9 m Ø 10 en pâte d'olive
- (29) 807 Y d'enrouleur côté 350 mm autricales
- (30) 1758 écoute ballonner 27m Ø 16 repérez verte
- (31) 1400 Estrope Ballonner d'artimon 0,95 d'œil à œil épiée sur point d'amure + manille Ø 8 auto.
- (32) 1758 sécurité échelle de bain 1m Ø 6 toronné + manille auto Ø 6 + 2 œils épiés

- (33) 1758 drisse ballonner d'artimon 24,50 m Ø 10 repérez noire
- (34) 1760 écoutes foc d'artimon 10 m Ø 12 manillée en permanence sur foc (manille Ø 8 long) Ballonner bleue
- (35) 1764 Drisses de pavillon 2 x 12 m Ø 3 tresse
- (35) obus de démontage hélice propulseur 8m Ø 6 tresse.

SUPER MARAMU

Applications

SANTORIN Sloop ou ketch

SUPER MARAMU

TOTAL

- 9 x ②
- 4 x ③
- 4 x ①
- 1 x ④
- 1 x ⑤ ou 2 x ⑤ (Ketchs)
- 2 x ⑥ (SM)
- 2 x ⑦ (SM)
- 1 x ⑧
- 12 x ⑩ (SN)
- 8 x ⑩ (SM)
- 6 x ⑪ (SM)
- 10 x ⑪ (SM)
- 1 x ⑫ (Ketchs)
- 1 x ⑬
- 1 x ⑧ (Ketchs)
- 2 x ⑭

* Ketchs 1 ⑫ + ⑤
 ** SUPER MARAMU 4 x ⑪

Option:



Manilles utilisées sur nos bateaux		Manilles utilisées sur nos bateaux
N°	Type	Réf
①	droite ø 6 courte	1203
②	droite ø 8 courte	1204
③	droite ø 10 courte	1205
④	droite ø 8 longue	1214
⑤	Lyre ø 8	1244
⑥	Lyre ø 10	1245
⑦	Lyre ø 12	1246
⑧	droite ø 6 longue	1213
⑨	rapide ø 8	1434
⑩	rapide à barrette ø 6	81433
⑪	rapide à barrette ø 8	81434
⑫	torse ø 10	1225
⑬	Mousqueton L=70	2673
⑭	emboutie ø 5	41.70.20.5

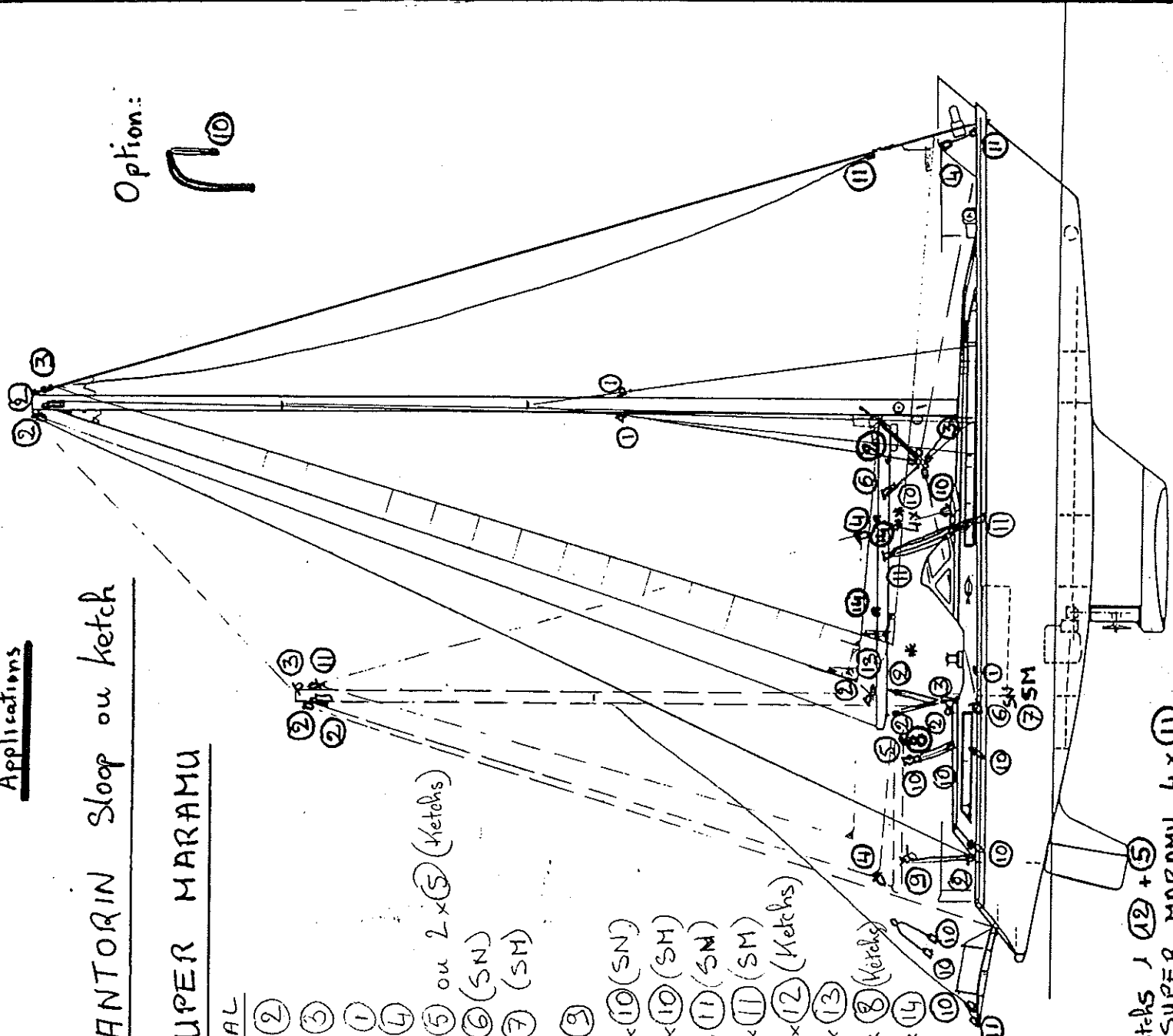

130 x Depart rail GM
50 " " PM

Longueur Botes :

Fo Tier 4000 ± 10 } PP
fo lac 4200 ± 10 } PP

SN Sloop 5700 G Ad. l

SN Ketch 4000 GP
SN Art 3000 PP
SM

4730 4780 G Profil
Modif 1904 3480 P profil

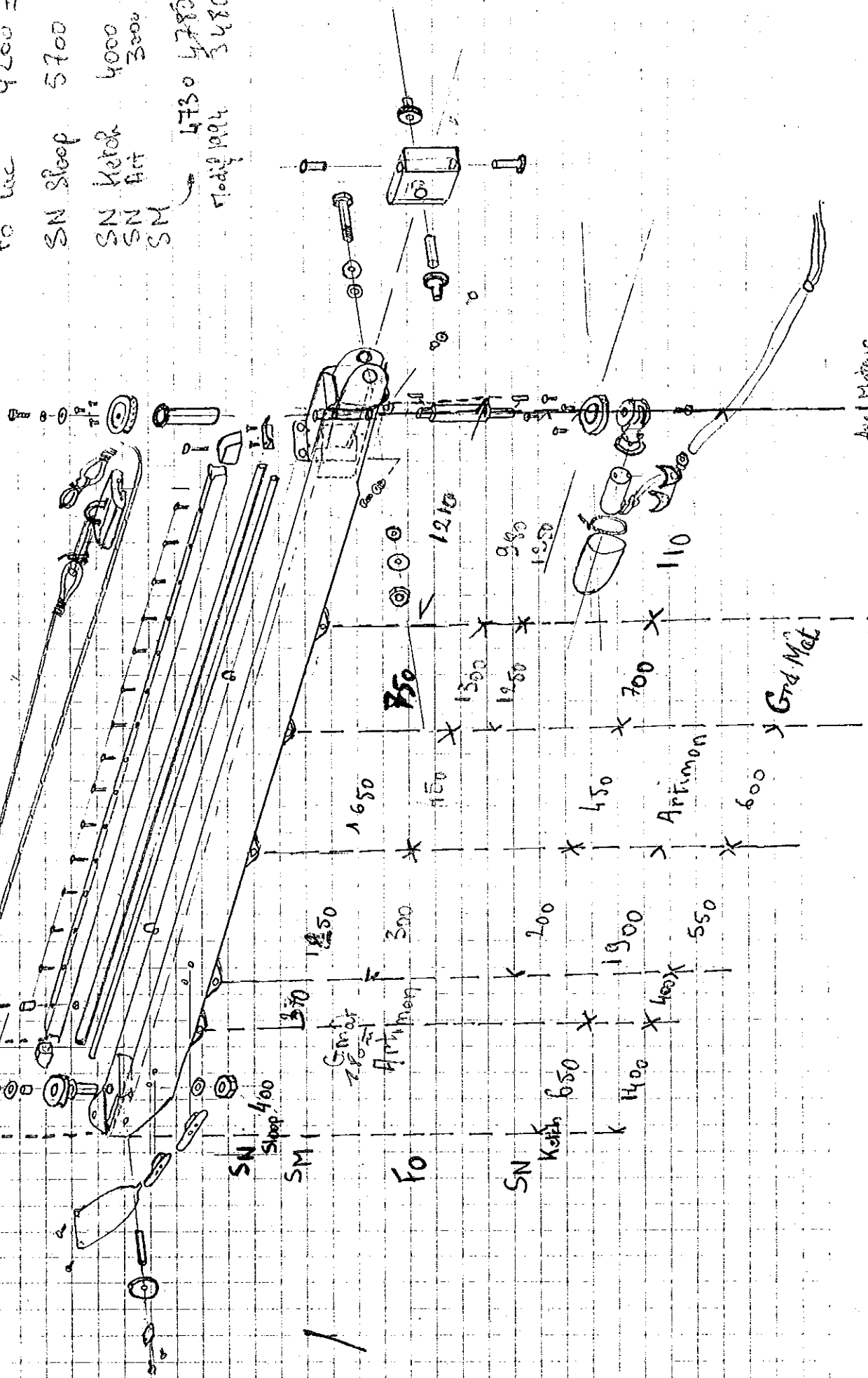

Axe Moteur

Espacement prises d'écoutes SN Sloop - SM - Fo - SN Ketch

SN Sloop 460

SM

Fo

SN Ketch 650

1400 x 400 x 550

1900

200

300

1250

Grand Mat

Artimon

1650

750

1500

1350

1210

450

700

Artimon

600

Grand Mat

110

280

1550

Specifications:

câbles inox monoton
 ridoirs à coupe articulée.
 en haut ou œil. Ø

ou coupe articulée U
 500

longueurs exprimées dans la
 terminaison supérieure à chaque ridoir.
 les longueurs seront écrites sur le dessin inférieur

Balancines

GM. φ5-6-15,2m
 Art. φ4-11-

13330
 14300
 1414+509

- M. le 17/3/97. balancart. + 20.
- L. le 28/9/95. 645 Avart + 20. 7060 → 7080 -
- marocain 3220 → 7120.
- patanas. 18310 → 18240
- K. le 5/5/94. HXK réglés GM. étau. 18280 → 18340 (MOK)
- J. le 14/3/94. marocain 9170 → 7220. (440mm - piece)
- I. le 21/1/91. marocain + 80 (7100 → 7180)
- H. le 14/1/91. patan. + 50. (14270 → 14320)
- G. le 13/05/91. étau φ 9,6 → 112

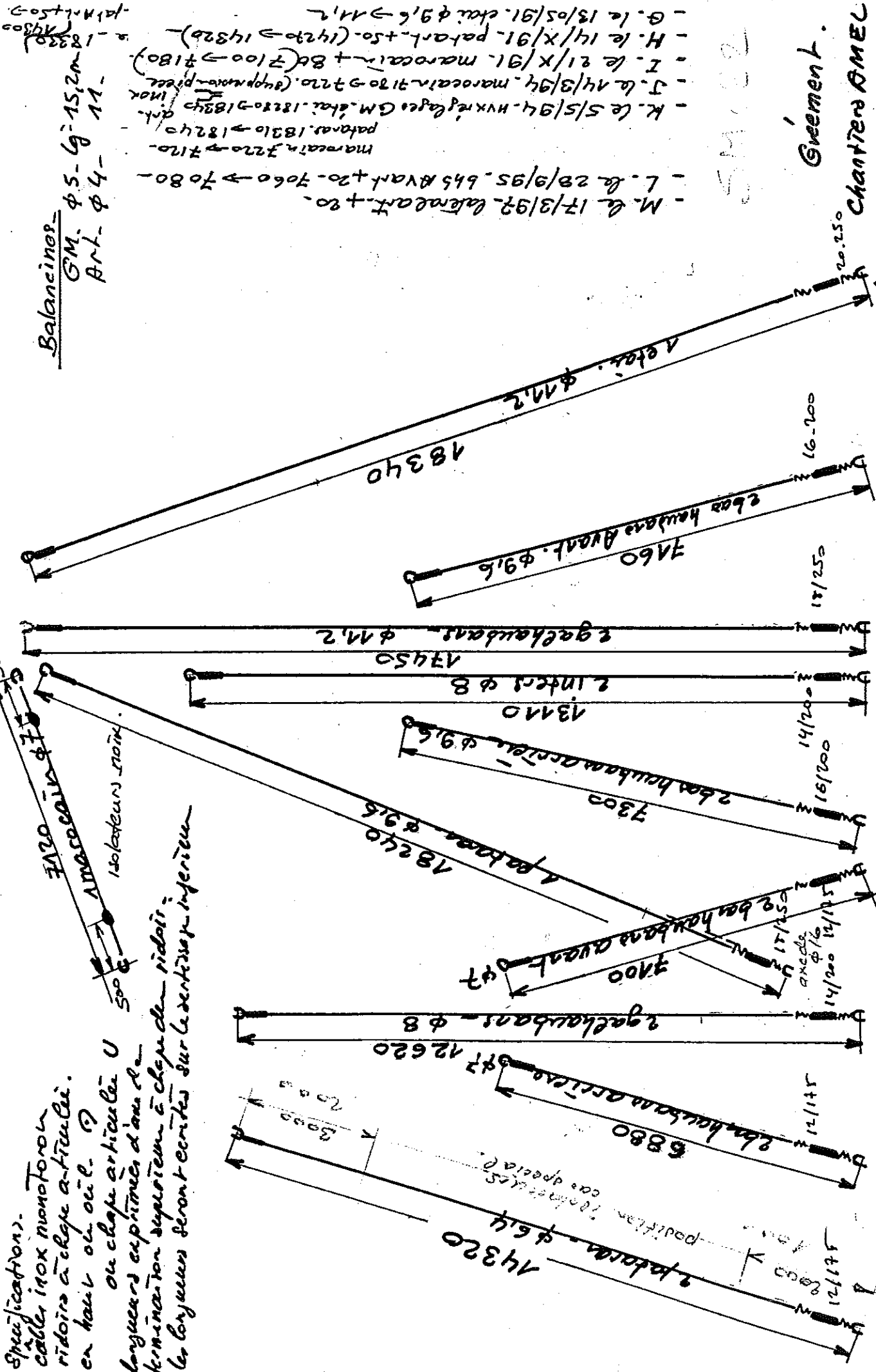

Nota: Sauf pour l'étai chaque est équipé de ridoir
 correspondant à son diamètre - et pour le patanas.
 GM que aura ridoir pour câble de 11,2

pour l'étau.
 ridoir spécial bronze.
 MO. 250. voir dessin séparé.

53102

Greement.
 Chantiers OMEC
 Super Marama

Greement
 6 X 88.

CORDAGES EMBARQUÉS



SUPER MARAMU CLIENT: _____ BATEAU: _____

19.06.91

Qté	Désignation	PHT	Ø	Long.	Spécificité
3	Amarres	246	20	15	1 avec tuyau pour HY surlié pour LR <i>les 3 avec 1 œil</i>
1	Ecoute double de foc	165	16	42	à 2 coutures repérée rouge ou autre
1	Bout d'étarquage drisse GV		12	4,2	Vectran avec 1 noeud de chaise surlié
1	Palan d'écoute de GV	81	14	18	brins rouge avec noeud de chaise surlié
1	Palan de Retenue de bôme		12	12	Toronné blanc 4 brins
1	Bout de manoeuvre (Secours)		8	35	" repere noir
1	Bout de voile		6	15	Points: Amure - drisse - écoute
1	Hale-bas de bôme	55	20	1,35	Toronné blanc
1	Filière de passerelle avec cosse		16	2,4	" + 1,5 m Ø 6 pris dans cosse + manille auto Ø 8
1	Bout blocage manivelle de winch		8	1,5	avec 1 œil toronné blanc
1	Bout de secours de bôme		8	10	" " " " "
4	Bout de secours divers		5-6 8-10	6	" "
1	Bout de seau + seau blanc		14-16	1,7	" "
2	Jeu de bouts en couleur		Rouge 14 Jaune " 6 Bleu " 17	2,5 6 17	TEMPEST Repere à : 7,35 m de l'œil 4,11 m par. noeud de chaise surlié 11 m Gulf Stream
1	Ecoute de balloner	100	16	27	verte + 2 surliures
1	Ecoute de foc d'artimon		12	10	vert + chaise surl. + manille Ø 8 longue + 2 poulies + manille Ø 8 auto
1	Palan d'écoute d'artimon	36	10	13	Repere bleu
1	Palan de retenue de bôme artimon		10	6	3 brins toronné blanc
1	Bout pour moteur hors-bord		8	3,2	en double + 2 manilles auto Ø 6 toronné blanc
1	bois de radeau		6	2x1	toronné blanc
1	sandow de passerelle		10	0,9	avec 2 œils + 1 manille auto Ø 6

BOUTS DE BATEAU

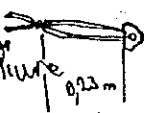
SUPER MARAMU INTÉRIEUR

Qté	Designation	Long	∅	Spécificaté
<u>FERMETURE CAPOTS</u>				
2	capot coffre arrière	2,2m	∅8	noir toronné avec oeil
1	" " magasin	2,5m	∅8	" " " "
2	" " Avant	1,5m	∅8	" " " "
1	Bout de Ballons de défense	1,6m	∅6	toronné blanc avec 1 noeur
<u>RETENUE CAPOTS Avec Cabillots</u>				
3	capot coffres Cockpit	1,1m	∅6	blanc toronné + pontet verrou
2	" " avant	0,4m	∅6	" " " "
1	" " survie	0,5m	∅6	" " " "
<u>RETENUE COUCHETTE ...</u>				
5	Retenue coffres couchettes	1,5	∅6	noir toronné avec oeil épissé
1	Retenue porte pilote	0,32	∅2	+ cosse électrique + oeil surlié
1	Retenue couchette arrière coffree	1,6	∅8	noir toronné avec oeil épissé
<u>ELASTIQUES</u>				
2	rangement passerelle dans coffre ar.	0,23m	∅6	Avec pontet plastique + surtufe 
1	tenue rallonge table	0,5m	∅8	oeil surlié + 0,45m avec oeil surlié 

BOUITS DE BATEAU

+ Accastillage

SUPER MARAMU PONT

Ité	Désignation	Long	∅	Spécificité
1	Poulie Leromar n° 2 9217			poulie de renvoi bout bleu
1	Fourrage chandeliers pour tangon	2,2	∅4 ou ∅3	polyamide tressé blanc
	Bout chariot écoute GV	11,5	∅10	Keolar avec 1 œil de 3 cm + noeud de chaise surlié + palan ∅4 L: 2,5m repéré vert.
	manille pour poulie de palan	droite	∅8	courte + rondelles nylon épaisse et larges ∅8
	crochets de capote	1,2m	∅3	manille droite coupée + bout polyamide tressé ∅3
	Bout poignée capot moteur	0,3	∅10 ou ∅8	Bleu (repéré) avec 2 colliers + rondelle nylon de chaque côté.
2	Bout chariot écoute Foc x	10	∅10	Keolar avec 1 œil sur 1/2 clé surlié + palan 1,5m ∅4 repéré vert.
2	Retenue poulie renvoi écoute Foc	0,18m	∅6	blanc toronné avec œil + cabillot
1	portillon	1,5 + 3,5m	∅6 ∅14	liés par 1 œil épisse, en toronné blanc
1	Retenue échelle de bain	1,1m	∅6	avec 2 œils + manille auto ∅6 à barrette
1	fourrage " " "	3,5m	∅8	bleu (repéré) surlié sur débordoir articulé.
1	" support échelle de bain	2m	∅6	tressé blanc surlié
1	manille de stockage drisse Balloner		∅6	auto à barrette sur rail de fargue.
2	poulie Antal 91152			Poulies de renvoi bossa + écoute d'Artimon.
1	bout de tenue échelle de bain	1,3m	∅6	avec 1 œil, en toronné blanc
1	poignée crochet de tangon	0,5m	∅8	repéré bleu avec 1 noeud 
3	fil à sarlier	0,8m	∅2	pour bout chariot d'écoute
2	poulie ANTAL 91124			renvoi d'écoute de Foc
2	Bout de petit palan Chariot foc	1,5m	∅4	repéré vert
1	" " " " " GV	2,5m	∅2	" "

FRAISAGE DE RALINGUE TRINGLES

SUPER MARAMU

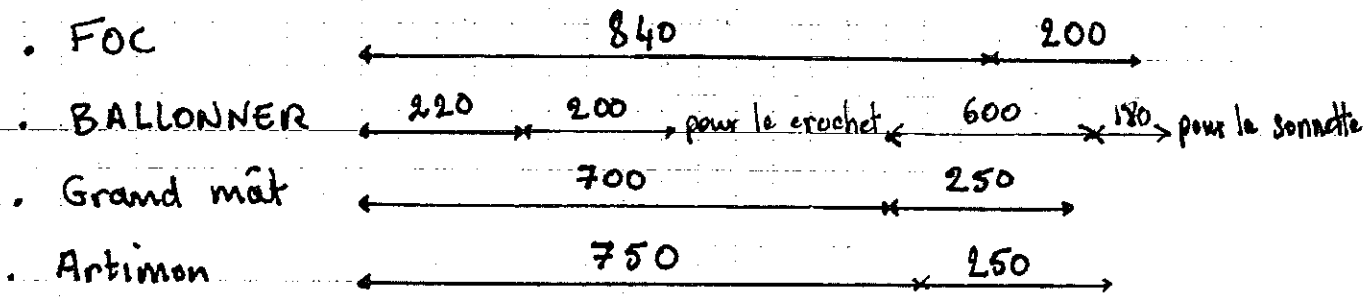

SANTORIN

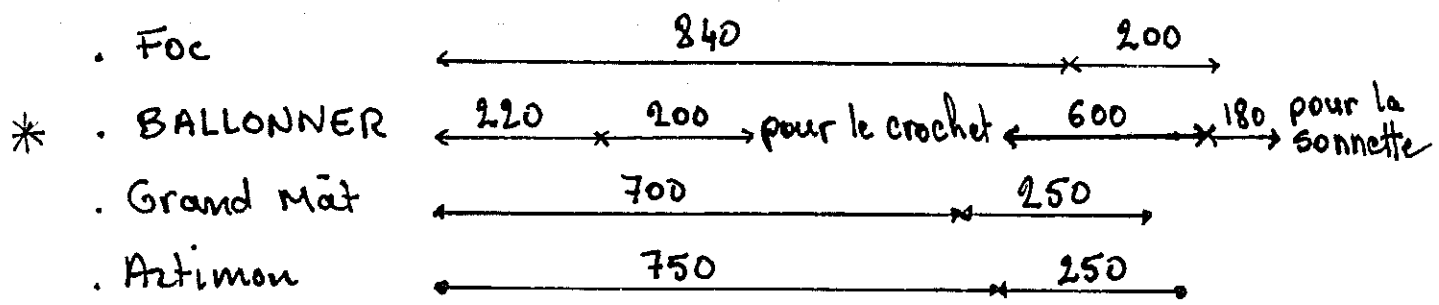

LONGUEUR DES TRINGLES

SUPER MARAMU

. Foc	17670	Avec câble d'étai L: 18340 ind. K du 5.5-94
. GV	16660 16690	
. Artimon	12280 12220	Modif du 10-12-97 avec Renvoi d'angle Roth modèle 98 (tringle \varnothing 35 uniquement) Modif: 07-98 pour tringle \varnothing 35 avec manchon de réduction pour adapter le renvoi d'angle

SANTORIN

. Foc	15690
. GV	14700
. Artimon	10550

LONGUEUR CABLES ALIMENTATION MOTEURS

MAT: 2,20m, BOIE: 3m, Foc SN: 3,5m, Foc SM: 2m